

magic
Mobility™

الكرسي الكهربائي

دليل
مالك

Extreme
X8™

magic™
360

Frontier
V6™

Frontier
V4™

النسخة
العربية

 SUNRISE
MEDICAL.

 AUSTRALIAN MADE

حرية أن تكون نفسك

ولذلك فإننا سعداء بأن نرى أنك تشعر باستقلالك وتواجه بنجاح تحدياتك. لن يمضي وقت طويل قبل أن يصبح الكرسي الكهربائي Magic Mobility جزءًا منك، وأنت تمضي قدمًا لإزالة الحدود لترى إلى أين يمكن أن تأخذك الحياة. هناك بضعة أشياء تحتاج إلى تذكرها حول الكرسي الكهربائي Magic Mobility الخاص بك. قم بالاعتناء بكرسيك، ونحن نعرف أنه سيكونك بمنحك الفرص للاستكشاف والحرية والقدرة على أن تكون نفسك. سنخبرك في معظم الأوقات بإعادة كتابة قواعد العالم من حولك، ولكن هناك بعض القواعد حول كرسيك التي ستبقى نشطة وفي الخارج لأطول وقت ممكن.

نحن معك خطوة بخطوة

- نحن نعلم أن وجود كرسي يعمل بشكل صحي أمر بالغ الأهمية بالنسبة لك
- إذا كنت بحاجة إلى مساعدة أو إصلاحات أو قطع غيار، فاتصل دائمًا بالوكيل الذي أحضرت منه منتجك
- يمكن العثور على قائمة جهات الاتصال المهمة على موقعنا الإلكتروني www.magicmobility.com.au



أحب بطارياتك

- بطارياتك ثمينة ومكلفة للاستبدال.
- اتبع إجراء التشغيل
- قم بشحنها بالكامل كل يوم
- إذا كنت بحاجة إلى تخزين كرسيك لفترة طويلة، أكد من شحنه بالكامل ثم إعادة شحنه كل شهر
- استخدم الشاحن المرفق فقط
- راجع القسم 6 لمعرفة المزيد.

اعتني بمقعدك

- افحص عصا التحكم يوميًا
- احرص على الفحوصات الأسبوعية والشهرية الموضحة في القسم 7.17-7.18
- اطلب من وكيلك إجراء فحص سنوي لمقعدك.

حافظ على الضغط المناسب

- سوف يساعدك ضغط الإطار الصحيح على تحقيق أعلى مستوى من الأداء
- تؤدي الإطارات المنتفخة تحت الحد الأدنى إلى حدوث مزيد من الثقب، واستقرارًا وثباتًا أقل
- الإطارات المنتفخة بشكل مفرط تجعل القيادة قاسية وتزيد من تآكل الإطارات وتلفها
- يوفر ضغط الإطارات المنخفض قوة جر أفضل عند السفر على الطرق الوعرة
- راجع القسمين 7.1-7.7 لمعرفة المزيد. يفاجأ الكثير من الناس بالضغط المنخفض المطلوب لأداء رائع على الطرق الوعرة.

اعرف الرقم التسلسلي الخاص بك

- ستجده على الهيكل
- قم بتدوين ذلك للرجوع إليه في المستقبل؛ يتم إرفاق بطاقة الرقم التسلسلي بمقعدك الجديد لمحفطتك أو كيسك
- اقتبس رقمك التسلسلي عند الحجز لإصلاح أو خدمة أو الإبلاغ عن مشاكل
- يوجد المزيد من المعلومات في القسم 2.1.

تحذيرات بشأن المياه

- لا تقود مطلقًا عبر المياه في الأنهار أو الجداول أو البحر (وينطبق ذلك على الاستحمام والسونا أيضًا!)
- فالمقعد وعصا التحكم لا يتسمان بمقاومة الماء
- إذا وقع على مقعدك ماء أو ثلج أو رذاذ المياه فقم بإتاحة المجال لتجفيفه في غرفة دافئة
- احمل غطاء بلاستيكي لتغطية عصا التحكم
- راجع القسم 7 لمعرفة المزيد.

الأمان ذو أهمية قصوى

- الكرسي المتحرك الكهربائي هو جهاز كهربائي ، ويجب عليك دائمًا اتباع إرشادات الاستخدام
- لا تسافر مطلقًا بمفردك عند الخروج عن الشبكة.
- خبر دائمًا شخصًا بخططك
- ذ هاتفك واستخدم التطبيقات الخاصة بالموقع
- ع في اعتبارك اقتناء مجموعة من بطانات الإطارات المقاومة للثقب للإطارات المتعرجة ومجموعة قطع الغيار لحالات الطوارئ؛ (الرافعة والعجلة والأدوات)
- راجع القسم 3 لمعرفة المزيد.



6	1	معلومات مهمة حول الضمان
8	2	خصائص الكرسي المتحرك الكهربائي
8	2.1	لوحة الاسم
8	2.2	الرموز الأخرى المستخدمة في دليل المالك
9	2.3	مواقع الرقم التسلسلي
9	2.4	الميزات
10	2.5	مؤشرات الاستخدام
11	2.6	اختبار المعايير
11	2.7	معلومات السلامة MRI
11	2.8	خيارات التوضع الشائعة
11	2.9	التعريفات المهمة
11	2.10	تركيبات الأجهزة الطبية
11	2.11	الوثائق الأخرى المتاحة
11	2.12	إشعارات واستدعاءات سلامة المنتج
12	3	السلامة
12	3.1	أمور عامة
12	3.2	عمليات النقل
12	3.3	الوصول والميل
12	3.4	لملابس
13	3.5	حد الوزن
13	3.6	الحقائب وحقائب الظهر
13	3.7	القطع غير Magic Mobility وتعديلات الطرف الثالث
13	3.8	مخاطر المحاصرة
13	3.9	الحركة غير المقصودة
13	3.10	قائمة مراجعة السلامة
13	3.11	القيادة
14	3.12	الانعطاف
14	3.13	المناطق المنزقة والمنحدرات
14	3.14	القيادة في الاتجاه المعاكس
14	3.15	الاستخدام في الشوارع
14	3.16	القيادة ليلاً
14	3.17	القيادة أثناء الرفع
15	3.18	الاسترجاع الحراري
15	3.19	التضاريس
15	3.21	السلام والسلام المتحركة
16	3.22	الظروف البيئية
16	3.23	رفع الكرسي الكهربائي
16	3.24	سلامة الكرسي الكهربائي
16	3.25	المخدرات والكحول
16	3.26	الكحول والمخدرات والتدخين
17	4	إرشادات التشغيل
17	4.1	التعديلات
17	4.2	مساند الذراع
17	4.3	ضوابط الزر القابل للتخصيص
17	4.4	البطاريات
17	4.5	الوسائد
17	4.6	المثبتات
17	4.7	صفحة القدم
18	4.8	مساند الساقين
19	4.9	الطي للأمام - إذا كان مركباً
20	4.10	وضع العجلة الحرة - دفع الكرسي الكهربائي
21	4.11	مفتاح التشغيل/الإيقاف
21	4.12	مقايض الدفع
21	4.13	أحزمة الوضعية
21	4.14	وظائف وضع الطاقة
21	4.15	الجلوس
22	4.16	نوايض لامتنصص الصدمات (ماجيك 360 فقط)
22	4.17	مستشعر الانحدار (مقياس الميل) - إذا تم تركيبه
22	4.18	خيار قفل التوجيه - إذا كان مثبتاً (فقط Extreme X8)
23	4.19	النقل بإمالة - إذا تم ضبطها
23	4.20	الإطارات

23	مواد التنجيد	4.21
23	الأسلاك والموصلات	4.22
23	وسادات الركبة	4.23
23	الدعامات الجانبية	4.24
23	منشط بنقرة واحدة	4.25
24	وضع الأحزمة وربطها ونقلها	5
24	نقل الكرسي الكهربائي في المركبات (كحمولة)	5.1
24	نقل الكرسي الكهربائي في الطائرات (كحمولة)	5.2
24	استخدام كرسيك الكهربائي في القطارات	5.3
24	رافعات ومساعد الكرسي الكهربائي	5.4
24	رفع الكرسي الكهربائي الخاص بك	5.5
25	وضع الأحزمة وأحزمة التثبيت	5.6
25	السفر في سيارة أثناء الجلوس على كرسيك الكهربائي	5.7
29	مسمار الإرساء القابل للسحب - إذا تم تركيبه	5.8
29	نظام إرساء Dahl - إذا تم تركيبه	5.9
30	البطاريات والشحن	6
30	حماية السلامة الكهربائية	6.1
30	البطاريات	6.2
30	تشغيل البطارية	6.3
30	شحن البطارية	6.4
30	إجراء شحن البطارية	6.5
31	معدل الشحن	6.6
31	تحقيق أقصى مدى من بطارياتك	6.7
31	البطاريات المفرغة بالكامل	6.8
31	مقياس البطارية	6.9
32	كيفية عمل مقياس البطارية	6.10
32	استبدال البطاريات	6.11
32	التخلص من البطارية وإعادة تدويرها	6.12
33	العناية والتنظيف	7
33	ضغط الإطارات	7.1
33	عجلات القيادة Magic 360 على الطرق الوعرة	7.2
34	عجلات الدفع التقاطعي Magic 360 و Frontier V6 / V4	7.3
34	عجلات القيادة باللون الرمادي الحضري Magic 360 وعجلات الدفع الحضرية Frontier V6/V4	7.4
34	عجلات ماجيك 360 الحضرية السوداء	7.5
35	عجلات الدفع على الطرق الوعرة من طراز Frontier V6/V4 و Extreme X8	7.6
35	عجلات Frontier V6 / V4	7.7
35	إصلاح ثقب الإطارات	7.8
35	تآكل الإطارات	7.9
36	رعاية طقم الجسم	7.10
36	العناية بالتنجيد	7.11
36	العناية بعضا التحكم	7.12
36	تحذير المياه	7.13
36	الحماية من التآكل	7.14
37	التخزين	7.15
37	الفحوصات اليومية	7.16
37	فحوصات أسبوعية	7.17
37	الفحوصات الشهرية	7.18
38	الفحوصات السنوية	7.19
38	الصيانة	7.20
38	التخلص	7.21
39	ضوابط عصا التحكم	8
39	وحدة عصا التحكم LED	8.1
39	وحدة عصا التحكم LCD	8.2
40	قفل نظام التحكم	8.3
41	التداخل الكهرومغناطيسي EMI	9
42	كيف يقاس كرسي المتحرك؟	10
43	المواصفات الفنية	11

إذا كنت مصابًا بإعاقة بصرية، فيمكن استعراض هذا المستند بصيغة pdf على
www.magicmobility.com.au



معلومات مهمة حول الضمان

شروط الضمان

بدء فترة الضمان

تبدأ فترة الضمان من تاريخ استلام العميل للمنتج لأول مرة، أو ثلاثين (30) يومًا من تاريخ الشحن من Magic Mobility، أيهما يأتي أولاً.

الإصلاح والاستبدال

يجب على العملاء الاتصال بالوكيل الذي تم شراء المنتج منه. سوف تقوم شركة ماجيك موبيليتي، وفقًا لتقديرنا، بإصلاح/استبدال العناصر التي تعتبر معيبة في وقت التصنيع.

يخضع توافر الوحدات البديلة لتقدير الوكيل، وليس الشركة المصنعة. لمزيد من المعلومات حول الوحدات البديلة، اتصل بوكيل Magic Mobility.

فسخ الضمانات

سيؤدي تثبيت المكونات من قبل وكيل غير مصرح له إلى إلغاء الضمان. إذا تم استخدام أو تركيب أجزاء غير ماجيك موبيليتي، فقد يؤدي ذلك إلى إلغاء الضمان والتأثير على أداء الكرسي الكهربائي.

يجب أن يتم تقديم الخدمة لوحدة التحكم أو المعدات الإلكترونية الأخرى من قبل وكيل معتمد. أي محاولة لفتح أو تفكيك هذه العناصر ستبطل الضمان.

البطاريات:

لا يشمل الضمان التدهور التدريجي في أداء البطارية بسبب تركها في حالة تفريغ أو تركها في ظروف سيئة (درجات الحرارة القصوى أو البيئات غير النظيفة أو الرطبة).

لا يتم تغطية الكرسي الكهربائي الخاص بك بموجب الضمان إذا تم غمره في الماء أو تعرض للسوائل المسببة للتآكل. يرجى ملاحظة أن المياه المالحة تؤدي للتآكل الشديد ويجب اتباع العناية والصيانة المناسبة للتنظيف كما هو موضح في هذا الدليل.

تمديد الضمانات

يجب عدم تغيير الضمان أو التنازل عنه أو تمديده. يُسمح بتمديد فترة الضمان بواسطة Magic Mobility على الوثائق الخاصة بـ Magic Mobility.

ضمان محدود مدى الحياة

العمر المتوقع للمنتج خمس (5) سنوات. توفر Magic Mobility ضمانًا للإطار والعربة والأذرع والشوكات الخلفية ضد عيوب المواد والتصنيع لمدة خمس سنوات من تاريخ الشراء الأول للمستهلك.

ضمان سنة واحدة

الكراسي المتحركة Magic Mobility تتمتع بالضمان الكامل لأول اثني عشر شهرًا من تاريخ البدء. لا ينتقص هذا الضمان من حقوقك القانونية، ولكنه يُضاف إليها.

استثناءات الضمان

التلف أو التآكل بسبب سوء الاستخدام أو الحوادث أو التعديلات.

التآكل العام (الإطارات والبطاريات والتنجيد والخدوش والتلف).

الحوادث، بما في ذلك التصادم والحريق والسرقة وأعمال الشغب.

التعديلات بما في ذلك التعديل والعبث.

الإصلاحات التي تم إجراؤها، أو قطع الغيار المثبتة من قبل أي شخص بخلاف الوكيل المعتمد.

قطعة بديلة أو ملحق غير مطابق لمواصفات ماجيك.

استبدال/إصلاح قطع الغيار استثناءات الضمان

الأجزاء المستبدلة بموجب فترة الضمان يتم تغطيتها فقط لفترة الضمان الأصلية للكرسي الكهربائي.

ضمان قطع الغيار

قطع الغيار بموجب فترة الضمان (النماذج الحالية): لا يوجد ضمان ممدد لقطع الغيار.

قطع الغيار خارج فترة الضمان (الموديلات الحالية): قد يتم تقديم بديل، لكن بضمان محدود لمدة 60 يومًا.

قطع الغيار (النماذج القديمة): قد يتم تقديم بديل، لكن بضمان محدود لمدة 30 يومًا.

الأجزاء الكهربائية - قد يتم تقديم بديل،

ولكن Magic Mobility لديها ضمان محدود لمدة 30 يومًا.

ستتخذ Magic Mobility خطوات معقولة لضمان توفر قطع الغيار لمدة 5 سنوات بعد ترقية النموذج.

عند قبول البضائع عند التسليم، يقبل المشتري "شروط وأحكام البيع".

للمستهلكون الأستراليون فقط

تأتي سلع Magic Mobility بضمانات لا يمكن استثناءها بموجب قانون المستهلك الأسترالي. يحق لك استبدال أو استرداد أموالك بسبب خلل كبير وللتعويض عن أي خسارة أو ضرر متوقع. كما يحق لك إصلاح السلع أو استبدالها إذا كان بها عيوب واضحة أو جودة تصنيعها غير مقبولة.

خصائص الكرسي المتحرك الكهربائي

قد لا تكون الكراسي المتحركة الموصوفة في هذا الدليل هي نفسها تمامًا في كل التفاصيل مثل الكراسي المتحركة الخاصة بك. لا تزال جميع التعليمات ذات صلة تمامًا. تحتفظ Magic Mobility بالحق في تغيير أي أوزان أو قياسات أو بيانات فنية منشورة في هذا الدليل دون إشعار. نظرًا لأن كل كرسي متحرك مصمم حسب الطلب، يمكن توقع الاختلافات في المعلومات المنشورة. ستساعدك الصور أدناه على تحديد بعض الميزات المشار إليها في هذا الدليل.

2.1 لوحة الاسم

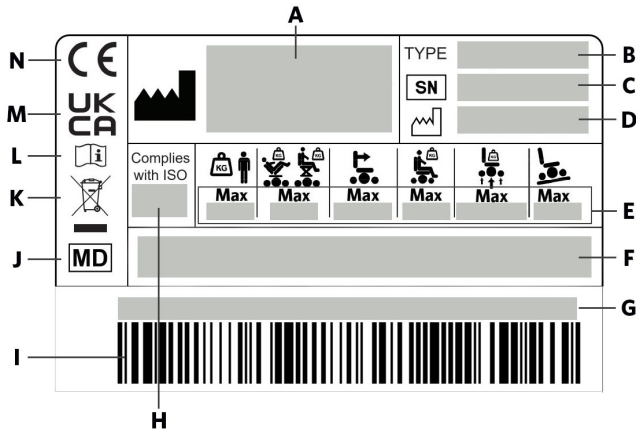

الشكل 2.1 - مثال على البطاقة التسلسلية

A		عنوان الشركة المصنعة.	I	الباركود.
B	TYPE	اسم المنتج ونموذجه.	J	هذا الرمز يعني الجهاز الطبي.
C	SN	الرقم التسلسلي.	K	يشير إلى أنه يجب التخلص من المعدات الكهربائية/ الإلكترونية وفقًا لتوجيهات WEEE
D		تاريخ التصنيع.	L	دليل المستخدم
F	جهاز طبي		M	علامة CA في المملكة المتحدة
G	تعريف الجهاز الفريد (UDI)		N	علامة المطابقة ال أوروبية (CE)
H	Complies with ISO	تم اختبار التصادم وفقًا لمعيار ISO 7176-19:2008		

المواصفات	V4 RWD	V4 FWD	V6	X8	360
أقصى منحدر آمن مع عجلات مضادة للانقلاب مثبتة، يعتمد على إعداد الكرسي المتحرك والوضع والقدرات المادية للمستخدم.	 Max 6°	 Max 6°	 Max 10°	 Max 10°	 Max 6°
الوزن الأقصى للمستخدم.	 Max 182kg	 Max 182kg	 Max 182kg	 Max 182kg	 Max 160kg
أحد الأقصى لوزن المستخدم مع وظيفة المقعد المزود بالطاقة.	 Max 155kg	 Max 155kg	 Max 155kg	 Max 155kg	 Max 160kg
أحد الأقصى للوزن للمستخدم والكرسي معًا.	 Max 370kg	 Max 370kg	 Max 370kg	 Max 370kg	 Max 350kg
السرعة القصوى.	 Max 10km/h	 Max 10km/h	 Max 10km/h	 Max 10km/h	 Max 10km/h
أقصى تحميل للمحور.	 Max 350/115kg	 Max 115/350kg	 Max 115/350/115kg	 Max 350/350kg	 Max 115/350/115kg

2.2 الرموز الأخرى المستخدمة في دليل المالك

الممثل المعتمد لسويسرا.	CH REP	الشخص المسؤول في المملكة المتحدة	UK RP
نوان المستورد		الممثل المعتمد من الاتحاد الأوروبي	EC REP

2.3 مواقع الرقم التسلسلي

2.4 الميزات



الشكل 2.4a - Magic 360

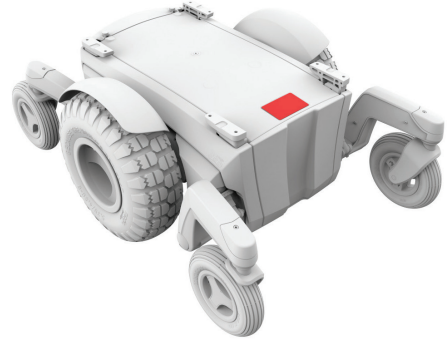

الشكل 2.3a - Magic 360



الشكل 2.4b - Frontier V6

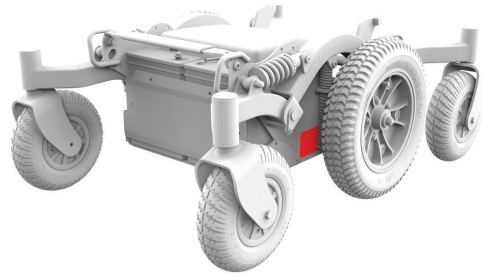

الشكل 2.3b - Frontier V6



الشكل 2.4c - Frontier V4 RWD

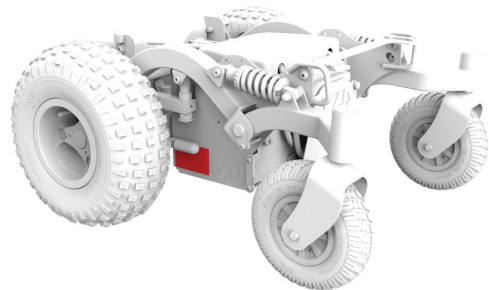

الشكل 2.3c - Frontier V4 RWD

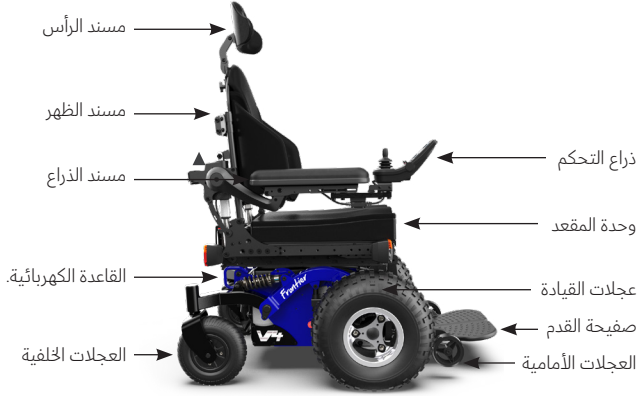

الشكل 2.4d - Frontier V4 FWD

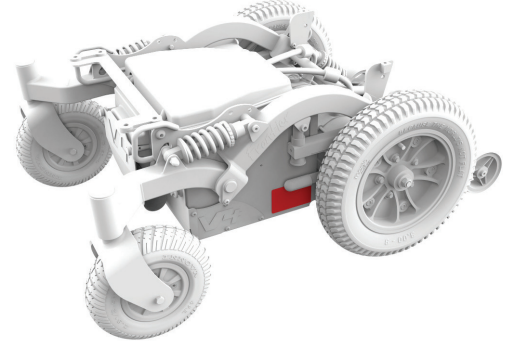

الشكل 2.3d - Frontier V4 FWD



الشكل 2.4e - Extreme X8

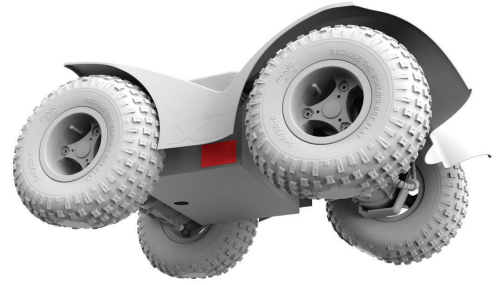

الشكل 2.3e - Extreme X8

- أمراض مثل قصور القلب والدورة الدموية، واضطراب التوازن أو الدنف، وكذلك لدى كبار السن الذين لا يزالون يتمتعون بقوة في الجزء العلوي من الجسم.

التناقضات

لا يجوز استخدام الكرسي المتحرك في حالة:

- اضطراب الإدراك
- اختلال التوازن
- إعاقة الجلوس

2.5 مؤشرات الاستخدام

الكراسي المتحركة Magic Mobility هي أجهزة تعمل بالبطارية مع العجلات، وهي مخصصة للأغراض الطبية لتوفير التنقل للأشخاص المقعدين بوضع الجلوس الذين لديهم القدرة على تشغيل كرسي متحرك كهربائي.

المؤشرات

تعني أنواع متغيرات التركيب، فضلاً عن التصميم المعياري، أنه يمكن استخدامها من قبل أولئك الذين لا يستطيعون المشي أو لديهم قدرة محدودة على الحركة بسبب:

- الشلل
- فقدان الأطراف (بتر الساق)
- التشوه في الأطراف
- تقلصات المفاصل / إصابات المفاصل

يشير هذا الرمز إلى التخلص وإعادة التدوير. يرجى الرجوع إلى القسم 7.21 

يشير هذا الرمز إلى ESD (التفريغ الكهروستاتيكي) الذي يمكن أن يلحق الضرر بلوحات الدوائر المطبوعة. 

LATEX لم يتم تصنيع أي مكون من مكونات هذا الكرسي من المطاط الطبيعي.

إشعار للمستخدم و / أو المريض بأن أي حادث خطير وقع فيما يتعلق بالجهاز يجب إبلاغ الشركة المصنعة والسلطة المختصة في الدولة العضو التي يوجد فيها المستخدم و / أو المريض.

التعديلات الخاصة (POA)

توصي Magic Mobility بشدة أنه من أجل التأكد من أن منتجك يعمل، ويعمل على النحو المقصود من قبل الشركة المصنعة؛ يتم قراءة جميع معلومات المستخدم المزودة مع منتجك وفهمها، قبل استخدام المنتج لأول مرة.

توصي Magic Mobility أيضاً بأن لا يتم تجاهل معلومات المستخدم بعد قراءتها، ولكن يتم تخزينها بأمان للرجوع إليها في المستقبل.

2.10 تركيبات الأجهزة الطبية

قد يكون من الممكن الجمع بين هذا الجهاز الطبي مع جهاز طبي آخر أو أكثر أو منتج آخر. يمكن العثور على المعلومات حول المجموعات الممكنة في www.magicmobility.com.au. تم التحقق من صحة جميع المجموعات المدرجة لتلبية متطلبات السلامة العامة والأداء، الملحق الأول رقم 14.1 من لائحة الجهاز الطبي 745/2017.

يمكن العثور على إرشادات حول التركيب، مثل التثبيت، في www.magicmobility.com.au

2.11 الوثائق الأخرى المتاحة

تتوفر أدلة فنية إضافية قد تكون ذات صلة بك. وتشمل هذه:

- عصي التحكم وأجهزة التحكم
- السفر مع الكرسي المتحرك الخاص بك

هذه الوثائق متاحة للتنزيل عبر موقع Magic Mobility.

2.12 إشعارات واستدعاءات سلامة المنتج

تأكد من إخبارنا إذا قمت بتغيير عنوانك أو تفاصيل الاتصال عن طريق مراسلتنا عبر البريد الإلكتروني على enquiries@magicmobility.com. www.magicmobility.com.au. سيسمح لنا ذلك بإطلاعك على أحدث المعلومات حول سلامة المنتج واستخدامه وصيانتها.

2.6 اختبار المعايير

تم اختبار الكرسي الكهربائي ماجيك موبيلتي وفقاً للمعايير الدولية وتفي بجميع متطلبات الأجهزة الطبية. إذا لزم الأمر، يمكن الحصول على المعلومات المتعلقة بخصائص أداء الكرسي الكهربائي ونتائج الاختبار المتحكم فيها من Magic Mobility.

تم اختبار الكرسي المتحركة وهي مناسبة فقط لمستخدمي الكرسي المتحركة الذين يزيد وزنهم عن 22 كجم. 

الفئة (ج)	الفئة (ب)	EN 12182: 2012/ EN 12184: 2014
نعم	نعم	Magi 360
نعم	نعم	Frontier V6 AT والحضري
لا	نعم	Frontier V6 C73 (لا تباع في الولايات المتحدة الأمريكية / الاتحاد الأوروبي)
لا	نعم	Frontier V4 RWD
لا	نعم	Frontier V4 FWD
نعم	نعم	Extreme X8

2.7 معلومات السلامة MRI

كراسينا الكهربائية غير آمنة بالرنين المغناطيسي ويجب أن تظل خارج غرفة الماسح الضوئي للتصوير بالرنين المغناطيسي. 

2.8 خيارات التموضع الشائعة

رفع وإمالة الظهر و المقعد	وضع المقعد
قوة إمالة الظهر و المقعد ثابت	مقاعد MPS
مقعد MPS، مسند ظهر ومسند رأس عصي ثابتة	مقاعد Rehab
عصي إمالة يدوية عصي إمالة كهربائية	عصي إمالة تعمل بالطاقة المضادة للقص
جميع الأحجام بما في ذلك مساند الظهر على طراز MPS المعيار	إدراج مسند الظهر Magic rehab
Flexi (الوجه لأعلى)	مسند الذراع
مسند قدم بالمنتصف مسند قدم بالمنتصف كهربائي التآرجح بعيداً مسند قدم كهربائي يتأرجح بعيداً	مسند القدم

بالإضافة إلى العديد من الملحقات الأخرى

2.9 التعريفات المهمة

يشير رمز التحذير هذا إلى المخاطر أو الممارسات غير الآمنة التي قد تسبب إصابة خطيرة أو وفاة لك أو لأشخاص آخرين. 

تم وصف العديد من المخاطر في جميع أنحاء الدليل. يرجى الانتباه عن كنب إلى القسم 3 - السلامة، والقسم 4 - تعليمات التشغيل، والقسم 6 - البطاريات، والقسم 9 - التداخل الكهرومغناطيسي.

يعتمد استخدام منتج Magic Mobility الخاص بك بأمان على حكمك الجيد و / أو الحس السليم، بالإضافة إلى الحس السليم لمقدم الرعاية و / أو أخصائي الصحة. ماجيك موبيليتي Magic Mobility ليست مسؤولة عن الإصابات و / أو الأضرار الناتجة عن إخفاق أي شخص في اتباع التحذيرات والتنبيهات والتعليمات الواردة في دليل المالك هذا أو أي من الوثائق التي يتم تسليمها مع الكرسي الكهربائي.

تنبيه لمستخدمي الكراسي المتحركة - يرجى عدم تشغيل هذا الكرسي الكهربائي دون قراءة دليل المالك هذا أولاً. إذا لم تفهم الإرشادات والتحذيرات، فيرجى الاتصال بوكيل Magic Mobility. قد يؤدي عدم الاستجابة للتحذيرات إلى الإصابة و / أو التلف

الانتقالات الجانبية

- للنقل الجانبي، تأكد من تأرجح مساند الذراعين ومساند الساقين أو إزالتها. ضع نفسك في مؤخرة المقعد قدر الإمكان لمنع الكرسي من الانقلاب للأمام. حرك مقعدك أقرب ما يمكن إلى المقعد الذي تنتقل إليه. إذا أمكن، استخدم لوحة نقل
- انتقل للخلف قدر الإمكان على سطح المقعد. سيقبل ذلك من خطر تفويت المقعد أو السقوط.

3.3 الوصول والميل

تجنب الانحناء أو الميل أو الوصول إلى الأشياء أثناء الجلوس على الكرسي الكهربائي لأنه يؤثر على مركز التوازن وقد يؤدي إلى انقلابه. إذا كنت في شك، اطلب المساعدة أو استخدم عصا التقاط مصممة خصيصًا. لقد انحنيت كثيرًا إذا انحرف وزنك جانبياً أو إذا نهضت عن المقعد. لا تتحرك إلى الأمام في مقعدك؛ حافظ على اتصال أردافك بمسند الظهر.

- لا تمد كلتا يديك (قد لا تتمكن من اللحاق بنفسك لمنع السقوط إذا فقدت التوازن)
- لا تحاول التقاط شيء من الأرض بالوصول إلى أسفل بين ركبتيك
- لا تمد يدك أو تميل فوق الجزء العلوي من المقعد الخلفي
- قم بتحريك كرسيك إلى أقرب ما يمكنك إلى الشيء الذي ترغب في الوصول إليه .

3.4 لملابس

انتبه إلى أن وزنك سيتغير إذا لبست أثناء جلوسك على كرسيك الكهربائي. من المستحسن أن يكون لديك مشرف مدرب موجود في المرات القليلة الأولى التي تلبس فيها. تأكد من أن التنانير والأوشحة لا يمكن أن تعلق في الآليات.

أثناء تعلم القيادة وفهم القدرات وكيفية إدارة المخاطر المختلفة الخاصة بكرسيك الكهربائي، يوصى بشدة أن يكون معك دائماً شخص ما. يمكن أن يكون مشرفاً مدرباً أو فرداً من العائلة أو أخصائي رعاية مدرباً بشكل خاص على مساعدة مستخدمي الكراسي الكهربائية في أنشطة الحياة اليومية المختلفة. نحن دائماً نوصي أن تحمل هاتفاً نقالاً أو GPS حتى تتمكن من الوصول إلى المساعدة عند الحاجة.

3.1 أمور عامة

قبل استخدام هذا الكرسي الكهربائي، يجب أن يتم تدريبك على استخدامه الآمن من قبل أخصائي الرعاية الصحية الخاص بك. نظراً لأن كل كرسي كهربائي مختلف، فمن المهم أن تستغرق وقتاً للتعرف على كيفية تعامل الكرسي الكهربائي مع عناصر التحكم الخاصة بك واستجابته لها. ابدأ بسرعات بطيئة وزد بالمعدل الذي تشعر فيه بالراحة.

3.2 عمليات النقل

لتقليل فرصة الإصابة، يوصى بـ أن يكون لديك مشرف مدرب حاضر أثناء تعلم النقل .

جميع الانتقالات

- تأكد من إيقاف تشغيل الطاقة لمنع حركة الكرسي الكهربائي غير المتوقعة
- تأكد من تعشيق مكابح المحرك ومن أن الكرسي الكهربائي ليس في وضع العجلة الحرة (انظر القسم 4.10)
- تأكد من تأرجح صفيحة القدم أو قلبها لأعلى أو إزالتها
- لا تقف على لوحات القدم عند النقل حيث أن هذا قد يتسبب في أن يميل الكرسي الكهربائي
- تأكد من أن أقدامك لا "تعلق" في الفراغ بين صفيحة القدم
- قم بالقيادة بشكل مستقيم لمسافة قصيرة لضمان وضع العجلات الصغيرة لتجنب التعثر
- تأكد من أن مساند الذراع لا تتداخل مع النقل
- عند النقل، حاول تجنب وض كل وزنك على مسند ذراع واحد . قد يتسبب ذلك في انقلاب الكرسي الكهربائي وإصابتك.

3.5 حد الوزن

لدى الكرسي الكهربائي سعة قصوى للوزن. هذا الحد هو للوزن المجمع لك وللأمتعة الخاصة بك (انظر القسم 3.6 الخاص بالحقائب وحقائب الظهر).

نموذج:	وزن المستخدم عدم وجود مصعد للمقعد أو زاوية إمالة مركبة	وزن المستخدم مع مصعد للمقعد أو زاوية إمالة مركبة
MAGIC 360	160 كجم/رطل	160 كجم/رطل
FRONTIER V6 AT والحضري	182 كجم/رطل	155 كجم/رطل
FRONTIER V6 C73 (لا تباع في الولايات المتحدة الأمريكية / الاتحاد الأوروبي)	182 كجم/رطل	155 كجم/رطل
FRONTIER V4 RWD	182 كجم/رطل	155 كجم/رطل
FRONTIER V4 FWD	182 كجم/رطل	155 كجم/رطل
EXTREME X8	182 كجم/رطل	155 كجم/رطل

3.9 الحركة غير المقصودة

قم بإيقاف تشغيل الكرسي الكهربائي الخاص بك إذا كنت ستبقى ثابتاً في الكرسي الكهربائي الخاص بك لفترة طويلة. سيمنع هذا الحركة العرضية من خلال ملامسة عصا التحكم غير المقصودة أو عن طريق التداخل من المصادر الكهرومغناطيسية (انظر القسم 9). تأكد من أن الأشخاص الذين يساعدونك على دراية بعصا التحكم ولا يقومون بلمسها. يمكن أن يتسبب ذلك في تحرك الكرسي الكهربائي بشكل غير متوقع. قم بإيقاف تشغيل الطاقة للمساعدة في الحفاظ على بطارياتك.

3.10 قائمة مراجعة السلامة

- تأكد من أن بطارياتك مشحونة بالكامل. تشير الأضواء الحمراء على المقياس إلى ضرورة شحن البطاريات على الفور
- قبل تشغيل الطاقة، تأكد من عودة عصا التحكم إلى الوضع المحايد
- لا تستخدم الكرسي الكهربائي الخاص بك إذا كان أنبوب عصا التحكم ممزقاً أو تالفاً
- تأكد من أن كرسيك يعمل بسلاسة. الضوضاء غير العادية أو الاهتزازات أو التغيير في سهولة الاستخدام يمكن أن تشير جميعها إلى وجود مشكلة. على سبيل المثال، يمكن أن يتسبب ضغط الإطار غير المستوي في سحب الكرسي الكهربائي إلى جانب واحد أثناء القيادة.

3.11 القيادة

يتم التحكم في سرعة واتجاه الكرسي الكهربائي بشكل عام بواسطة عصا التحكم:

- قم بتشغيل الكرسي الكهربائي الخاص بك
- استخدم عصا التحكم للتحكم في السرعة والاتجاه للحركة.

من المهم أن تطور ممارسات السلامة الخاصة بك بناءً على مستوى قدرتك. تعرف على المناطق التي تخطط لاستخدام كرسيك الكهربائي فيها، ثم ابحث عن المخاطر وكيفية تجنبها. تجنب تجربة مناورة جديدة بمفردك وتذكر أنه من الأفضل أن يكون معك شخص ما.

إذا تم تجاوز الحد، فقد يلحق الضرر بإطارك، وآليات التمزق أو الجلوس قد يؤدي إلى انقلاب الكرسي وإصابة المستخدم و / أو الأشخاص الآخرين. كما يؤدي تجاوز الحد الأقصى للوزن إلى إبطال الضمان.

3.6 الحقائب وحقائب الظهر

توفر Magic Mobility خطافات حقيقية تمكن من حمل الأحمال خفيفة الوزن على مسند الذراع أو مسند الظهر. مثل محفظة الهاتف النقال على مسند الذراع وحقيبة ظهر بوزن 5 كجم. يشمل الحد الأقصى لوزن المستخدم وزن أي أمتعة محمولة.

يمكن أن يؤثر وضع الأمتعة على استقرار وأداء كرسيك الكهربائي. يجب أيضاً توخي المزيد من الحذر عند استخدام وضع الطاقة لضمان عدم احتجاز الأكياس في الكرسي وإتلاف آلية الكرسي الكهربائي.

3.7 القطع غير Magic Mobility وتعديلات الطرف الثالث

إذا تم تركيب أجزاء غير Magic Mobility في الكرسي الكهربائي، فإن Magic Mobility ليست مسؤولة عن توافرها أو أدائها أو تعليمات الاستخدام. يرجى الرجوع إلى دليل الشركة المصنعة ذي الصلة للاستخدام المناسب.

تتوافق الكراسي الكهربائية Magic Mobility مع المعايير الدولية في تكوين كرسي كهربائي قياسي. جميع المتغيرات ومكونات Magic Mobility لا يتم اختبارها أو الموافقة عليها من قبل Magic Mobility.

حيث يتم تركيب أجزاء Magic Mobility هذه على مسؤوليتك الخاصة أو مسؤولية الشخص الذي قام بتجميع الكرسي الكهربائي ويمكن أن يلحق ذلك الضرر.

3.8 مخاطر المحاصرة

يحتوي الكرسي الكهربائي الخاص بك على العديد من المناطق التي قد تكون محاصرة/مخاطر القرص. احرص دائماً على توخي الحذر عند استخدام وظائف الطاقة وتأكد من خلو أجزاء الجسم أو الملابس أو الأشياء من الآليات أثناء التشغيل. حيث يمكن أن يحدث ذلك إصابة خطيرة.

3.12 الانعطاف

يمكن أن تتسبب سرعات الانعطاف العالية بشكل مفرط في انقلاب الكرسي المتحرك. إذا شعرت أنك قد تنقلب عند الانعطاف، فقلل سرعتك على الفور وقلل من حدة الانعطاف.

قد تساعد هذه النصائح في تقليل مخاطر الحوادث:

- تقليل سرعة الانعطاف
- تقليل حدة الانعطاف

- توخي الحذر عند الأسطح غير المستوية والحشنة والزلقة
- تجنب الدوران على الأسطح المنحدرة
- توخي الحذر عند تغيير الأسطح - مثل التمرير من منطقة معبدة إلى منطقة حصى بسرعة عالية أثناء الدوران
- تجنب التغييرات المفاجئة في الاتجاه.

3.13 المناطق المنزلة والمنحدرات

تم تصميم واختبار الكرسي الكهربائي الخاص بك للسماح باستخدامه على المنحدرات. يرجى الرجوع إلى القسم 10. عند تسلق منطقة منزلة، اذهب دائمًا للأعلى مباشرة وحاول الحفاظ على كرسيك الكهربائي يتحرك. ومع ذلك، لا تستخدم السرعة المفرطة. إذا كان يجب عليك التوقف، فابدأ من جديد ببطء ثم سرّع بحذر. إذا شعرت في أي وقت بعدم الارتياح، فقلل من معدل التسارع.

عند القيادة على منحدر، تحرك دائمًا بشكل مستقيم في اتجاه المنحدر. اضبط الكرسي الكهربائي الخاص بك على أبطأ إعداد للسرعة وقم بالقيادة في اتجاه أمامي فقط. إذا بدأ الكرسي الكهربائي في التحرك لأسفل المنحدر بشكل أسرع مما كنت تتوقع أو ترغب فيه، فقلل السرعة باستخدام عصا التحكم. حاول إبقاء عجلات الكرسي الكهربائي تتحرك ببطء لضمان هبوط آمن يتم التحكم فيه.

يوصى باتباع النصائح التالية للحفاظ على سلامتك:

- لا تقود السيارة بزاوية، لأعلى أو لأسفل على وجه المنحدر أو تقطع زاوية للمنحدر. لا تدر اتجاهك أو تغيره. هذا يقلل بشكل كبير من إمكانية الانقلاب
- البقاء في منتصف المنحدر للحد من خطر إسقاط عجلة من الجانب
- تجنب المنحدرات والمناطق الخطرة المحتملة ذات الجر المنخفض. على سبيل المثال، المناطق المغطاة بالثلج أو الجليد أو الطين أو العشب المقطوع أو الأوراق الرطبة
- كما هو الحال مع القيادة على الطرق الوعرة، يجب عليك دائمًا التأكد من أن التضاريس أمامك خالية من المخاطر غير المتوقعة. ننصحك بأن يكون لديك شخص يمكنه التحقق من ذلك مسبقًا
- عند الاستكشاف بمفردك، تابع بحذر شديد. نحن دائمًا نوصي أن تحمل هاتفًا نقالاً أو SPG حتى تتمكن من الوصول إلى المساعدة عند الحاجة
- تجنب التوقف المفاجئ والبدء
- عندما تكون على أي نوع من المنحدرات أو الهبوط، لا تضع الكرسي الكهربائي في وضع العجلة الحرة أثناء الجلوس أو الوقوف بجواره

- إذا حاولت استخدام منحدر وشديد الانحدار، فلا تحاول الدوران. إذا كان ذلك ممكناً، فانتظر المساعدة وارجع للخلف بسرعة منخفضة. بشكل عام، لا ينصح بالتحرك للخلف على منحدر لأن الكرسي الكهربائي أقل استقراراً
- لا تستخدم مصعد المقعد/رفع الكرسي أو قيادته أثناء رفعه على منزلق أو منحدر
- انتبه إلى أن مسافات التوقف ستزداد عند الانتقال إلى أسفل المنحدر.

3.14 القيادة في الاتجاه المعاكس

توخ الحذر الشديد عند القيادة في الاتجاه المعاكس. اذهب ببطء لأن ضرب شئ بشكل غير متوقع قد يتسبب في سقوطك. توقف كثيرًا وتحقق للتأكد من أن طريقك خالٍ من العقبات.

يجب تدريب جميع الحاضرين على استخدام عناصر التحكم. عندما يقوم أحد المرافقين بتشغيل الكرسي المتحرك، يجب توخي المزيد من الحذر عند الرجوع إلى الخلف أو الاستخدام في مكان مغلق لتجنب إصابة المراقب. يجب على المراقب ضبط سرعة التحكم على سرعة يمكن استخدامها بشكل مريح وآمن.

3.15 الاستخدام في الشوارع

بخلاف عبور الشوارع في المواقع المعينة، يجب ألا تشغل كرسيك الكهربائي في الشوارع والطرق العامة. ويتفق ذلك مع قوانين المرور المحلية، التي تختلف من بلد إلى آخر. يرجى التحقق من قوانين المرور المحلية والامتثال لجميع قواعد المشاة المحلية.

انتبه إلى أنه قد يكون من الصعب على حركة المرور رؤيتك عندما تجلس على كرسي الكهربائي الخاص بك. انتظر إلى أن يكون مسارك واضحًا من حركة مرور، وقم بالتواصل البصري مع السائقين ثم تابع بحذر.

3.16 القيادة ليلاً

الإضاءة مصممة لتحسين الرؤية أثناء قيادة الكرسي في الإضاءة المنخفضة أو في الليل. كما يهدف أيضًا إلى جعل الكرسي أكثر وضوحًا للآخرين. كن على علم بأن الأضواء الخاصة بك لا تكون مرئية دائمًا للسائقين أو المشاة، خاصة إذا كانوا يشاهدونك من جوانب من الكرسي.

3.17 القيادة أثناء الرفع

إذا كان لديك مقعد رفع كهربائي، فمن المهم مراعاة جميع التحذيرات الموضحة أدناه. كلما رفعت أعلى كلما أصبح الكرسي الكهربائي أقل استقرارًا. سيساعدك هذا على فهم كيفية تقليل مخاطر الانقلاب، وكيفية تحديد الظروف البيئية التي قد تؤثر على سلامتك أثناء القيادة (انظر أيضًا القسم 4.14).

- لا تتجاوز أبدًا حد الوزن (القسم 5.3)
- يجب استخدام وضع الرفع فقط على الأسطح المسطحة والمستوية
- يجب عدم محاولة الرفع أو القيادة في وضع الرفع مطلقًا على التضاريس غير المستوية مثل الحصى أو العشب أو الأسطح الوعرة أو الأسطح الناعمة أو ممرات المشاة غير المستوية أو المنحدرات.

3.18 الاسترجاع الحراري

يحتوي الكرسي المتحرك الخاص بك على دائرة استرجاع حرارية. هذا يحمي وحدة التحكم من التلف الناتج عن ارتفاع درجة الحرارة. في الظروف القاسية (مثل التسلق المتكرر للتلال) ستقلل الدائرة من طاقة محركاتك. وهذا يسمح للكرسي الكهربائي بالعمل بسرعة منخفضة. عندما تبرد وحدة التحكم، يتم استئناف السرعات العادية.

3.19 التضاريس

الكرسي الكهربائي الخاص بك رائع على الأسطح الصلبة والمستوية، وحتى الأسطح مثل الخرسانة والأسفلت. ومع ذلك، اعتمادًا على اختيار عجلة القيادة، يمكن التعامل مع التضاريس الأكثر تحديًا مثل الحقول الموحلة، والرمال الصلبة، والحصى، والنشارة، والعشب الطويل، والأرصفة والمزاريب. يجب مراعاة جميع التحذيرات في هذا الدليل وتأكد من اصطحاب شخص معك أثناء الاستكشاف.

3.20 العقبات والخطوات والحواجز

يمكن أن تتسبب القيادة فوق العوائق أو الأرصفة في انقلاب الكرسي المتحرك الخاص بك مما يؤدي إلى إصابة خطيرة. إذا كان لديك أي شك في أنه يمكنك عبور الرصيف أو العائق بأمان، اطلب المساعدة دائمًا. كن على دراية بمهاراتك وقودك الشخصية. تطوير مهارات جديدة بمساعدة مساعد.

حافظ على حركة عينيك عند القيادة؛ امسح المنطقة للأمام للبحث عن العوائق.



الشكل 3.1 - الاقتراب من عقبة

نظرًا لقدرة الكرسي الكهربائي على الطرق الوعرة، فقد يكون قادرًا على تسلق مجموعة متنوعة من العقبات والنزول منها، ومع ذلك يمكن أن يختلف ذلك اختلافًا كبيرًا اعتمادًا على إعداد الكرسي الكهربائي وتوزيع الوزن وقدرة المستخدم.

إذا كان الكرسي الكهربائي الخاص بك مزودًا بوظائف المقاعد الكهربائية، فمن الجيد إمالة مسند الساق للخلف أو رفعه بضع درجات عند صعود أو نزول الرصيف أو الدرج لحماية مسند الساق من الاصطدامات. قد يتسبب الاستخدام المفرط لوظائف الكرسي الكهربائي في هذه الحالة في حدوث إصابات.

- تابع بحذر شديد عند القيادة بالقرب من الأسطح المرتفعة، والحواف غير المحمية، والنزول، والأرصفة، والأروقة، والسلالم، والسلالم المتحركة، والمصاعد، وما إلى ذلك. اقترب دائمًا من العائق حتى تلامس العجلتان الأماميتان هذا العائق معًا (الشكل 3.12). لا تحاول أبدًا تسلق رصيف أو عقبة بزاوية
- لا تحاول صعود أي رصيف بالقرب من غطاء التصريف أو الأسطح غير المستوية أو غطاء الحصى
- تجنب الانتقال إلى الورا إلى أسفل أي خطوة أو رصيف أو عقبة أخرى
- استخدم المنحدر أو الرصيف المقطوع إذا كان هناك واحد
- لا تحاول تسلق العقبات عندما يكون المقعد مرتفعًا.

3.21 السلالم والسلالم المتحركة

هذا الكرسي الكهربائي غير مصمم للمرور على الدرج. يجب عدم قيادتها على سلم متحرك (حتى مع وجود مرافق). لا ينصح باستخدامه على ممشى متحرك. لا تصعد السلالم مطلقًا.



3.22 الظروف البيئية

الكرسي الكهربائي الخاص بك غير مصمم للاستخدام في عاصفة مطيرة قوية أو في ظروف ثلجية أو ثلجية كثيفة. يمكن أن يؤدي ملامسة الماء أو الرطوبة المفرطة إلى حدوث عطل كهربائي. الإطار والمحركات وأجزاء الكرسي الأخرى ليست موانع لتسرب المياه.

 يحتوي الكرسي المتحرك على محركات كهربائية ويجب أن لا يتم دفعه مطلقًا عبر الماء أو في الأنهار أو الجداول أو البحر. لا تأخذ كرسيك أبدًا في الحمام أو البانيو أو المسبح أو الساونا. جفف الكرسي بأسرع وقت ممكن إذا تبلل. وحدة التحكم اليدوية بعضا التحكم ليست مقاومة للماء. وحدة عصا التحكم مقاومة للرناد ولكن قد تتلف بشكل دائم إذا تجاوز الماء موانع التسرب المطاطية (هذا التلف غير مشمول بالضمان). من الجيد حمل كيس بلاستيكي في حالة المطر. يجب أن يكون كبيرًا بما يكفي لتغطية وحدة عصا التحكم ويد المستخدم بينما لا يزال يسمح لعصا التحكم بالعودة إلى المركز.

 توخ الحذر الشديد إذا كان عليك تشغيل الكرسي الكهربائي الخاص بك على سطح ميل أو ناعم. توقف إذا فقدت إحدى العجلتين الرئيسيتين أو كلتاهما قوة الجر. إذا حدث ذلك، فقد تفقد السيطرة على كرسيك أو تسقط. لا تقم بتشغيل كرسيك على سطح منزلق أو منحدر إذا كان هناك ثلج أو جليد أو ماء أو زيت.

قد تزيد درجة حرارة سطح الكرسي الكهربائي عند تعرضه لمصادر الحرارة مثل أشعة الشمس. قد تنجم الإصابات الشخصية مثل حروق الجلد عند ملامسة الأسطح الساخنة.

3.23 رفع الكرسي الكهربائي

يرجى الرجوع إلى القسم 5.

3.24 سلامة الكرسي الكهربائي

يرجى الرجوع إلى القسم 5.

3.25 المخدرات والكحول

 العقاقير الموصوفة، والتي لا تحتاج إلى وصفة طبية والمخدرات غير المشروعة والكحول قد يضعف قدرتك على تشغيل الكرسي الكهربائي الخاص بك بطريقة آمنة. قد يؤدي ذلك إلى إصابة لك أو الوفاة لك أو للآخرين.

استشر طبيبك فيما يتعلق باحتمال حدوث إعاقة مما سبق. لا ينبغي تحت أي ظرف من الظروف أن تقود الكرسي الكهربائي الخاص بك أثناء التأثير على حكمك بسبب المخدرات أو الكحول.

3.26 الكحول والمخدرات والتدخين

 من المستحسن بشدة ألا تدخن السجائر أثناء جلوسك على كرسيك الكهربائي وأن تبقى بعيدًا عن اللهب العاري والحرائق المفتوحة وغيرها من مصادر الشرر والحرارة العالية. لقد اجتاز الكرسي الكهربائي معايير قابلية الاشتعال، ولكن من المستحسن الحفاظ على منافذ السجائر على مسافة آمنة من وسائل المقاعد. يرجى التأكد من إطفاء السجائر تمامًا قبل التخلص منها وعدم ترك السجائر المشتعلة دون رقابة.

ملحوظة: قد يقلل التآكل والتمزق ومنتجات التنظيف ورذاذ الشعر من صفات تثبيط اللهب في تنجيدك. يرجى الرجوع إلى القسم 7.11.

إرشادات التشغيل

يعتمد استخدام منتج Magic Mobility الخاص بك بأمان على حكمك الجيد و / أو الحس السليم، بالإضافة إلى الحس السليم لمقدم الرعاية و / أو أخصائي الصحة. ماجيك موبيليتي Magic Mobility ليست مسؤولة عن الإصابات و / أو الأضرار الناتجة عن إخفاق أي شخص في اتباع التحذيرات والتنبيهات والتعليمات الواردة في دليل المالك هذا أو أي من الوثائق التي يتم تسليمها مع الكرسي الكهربائي.

4.1 التعديلات

يجب أن يتم إجراء تعديلات الأداء وتحديد المواقع على الكرسي الكهربائي الخاص بك فقط من قبل أخصائي الرعاية الصحية، أو من قبل أشخاص على دراية كاملة بكل من هذه العملية وقدرات السائق.

تغيير إعدادات الأداء يمكن أن يؤثر سلبيًا على الكرسي الكهربائي الخاص بك. قد تؤدي بعض التعديلات إلى تدهور أداء الكرسي الكهربائي وسلامته من خلال تغيير مركز الجاذبية لديه. قد تسبب إصابة لنفسك وللآخرين. استشر وكيلك إذا لاحظت أي تغيير في قدرتك على التحكم في عصا التحكم أو كرسيك أو إذا وجدت صعوبة متزايدة في إمساك جذعك بشكل مستقيم.

4.2 مساند الذراع

مساند الذراع القياسية قابلة للإزالة.



الشكل 4.1a - أ مسند الذراع القياسي

يمكن أن تنقلب مساند الذراع المرنة بعيدًا عن الطريق للسماح بشكل أفضل بالنقل الجانبي.



الشكل 4.1b - ب مسند الذراع المرنة

قد يتم توصيل الكابلات الأساسية بمسند الذراع، والتأكد من إعادة توصيل الكابلات بشكل آمن ولا يمكن أن يتم احتجازها أو قرصها.

لا ترفع كرسيك الكهربائي بمسند ذراعيه. قد يتفكك أو ينكسر.

4.3 ضوابط الزر القابل للتخصيص

من الممكن تعيين وظيفة لإدخال تحكم (أزرار، مقابض) على كرسيك الكهربائي. إذا تم تعيين عنصر تحكم لأداء وظيفة مزدوجة أو بديلة، فتأكد من أنك تعرف أي جانب من جوانب الكرسي يشغله كل عنصر تحكم. يرجى الاتصال بوكيل أو Magic Mobility إذا لم تتلق هذه المعلومات. قد يؤدي عدم الاستجابة للتحذيرات إلى التلف و / أو الإصابة

4.4 البطاريات

يرجى الرجوع إلى القسم 6.

4.5 الوسائد

لم يتم تصميم وسائد الرغوة القياسية وغيرها من دعائم الجسم لتخفيف الضغط العالي المحدد. إذا كنت تعاني من تقرحات الضغط، أو كنت معرضًا لخطر الإصابة بها، فقد تحتاج إلى نظام جلوس خاص أو جهاز للتحكم في وضعيتك. استشر أخصائي الرعاية الصحية الخاص بك لمعرفة ما إذا كنت بحاجة إلى مثل هذا الجهاز.

4.6 المثبتات

العديد من المسامير والبراغي والصواميل الموجودة على الكرسي المتحرك هي أدوات تثبيت خاصة عالية القوة. قد يتسبب استخدام المثبتات غير الصحيحة في عدم عمل الكرسي الخاص بك. استخدم فقط المثبتات المحددة بواسطة Magic Mobility. إذا أصبحت المثبتات مفككة، فقم بإحكام ربطها على الفور. يمكن أن تتسبب المثبتات المشدودة فوق أو تحت في تلف كرسيك أو مكوناته.

4.7 صفيحة القدم

إذا كانت صفيحة القدم منخفضة جدًا على الأرض، فإنها قد "تتوقف" على العوائق. قد يتسبب ذلك في توقف الكرسي فجأة وإمالاته للأمام. سيلزم زيادة الارتفاع عند المرور على الأرصفة والعقبات (انظر القسم 3.20).

4.8 مساند الساقين

قاعدة التثبيت المركزية ومسند الساق لرفع القوة في المنتصف - يمكن

أيمن أن تنقلب صفيحة القدم لأعلى للسماح بعمليات نقل أسهل داخل الكرسي المتحرك والنزول منه. صُممت ألواح القدم المركزية للرفع الكهربائي (CMPE) للتحرك بشكل مستقل أو اختياريًا كصفيحة قدم مفردة أو مزدوجة. صُممت صفيحة قدم CMPE بحيث يمكن طيها بعيدًا للمساعدة في عمليات النقل داخل الكرسي المتحرك والنزول منه.

التأرجح والتأرجح الكهربائي للرفع المتأرجح - اضغط على الرافعة الموجودة أسفل الحامل لتحرير مسند الأرجل مما يسمح له بالدوران إلى جانب الكرسي المتحرك. يمكن إزالة مسند الساق بالكامل عن طريق رفع الحامل من المقبس. يمكن قلب ألواح القدم إلى جانب واحد دون إزالة مسند الساق.



الشكل 4.2c - مسند القدم يظهر علامة إزالة



الشكل 4.2a - أ مسند الساق المركب المركزي



الشكل 4.2d - مسند القدم و اللوح الساندة للقدم

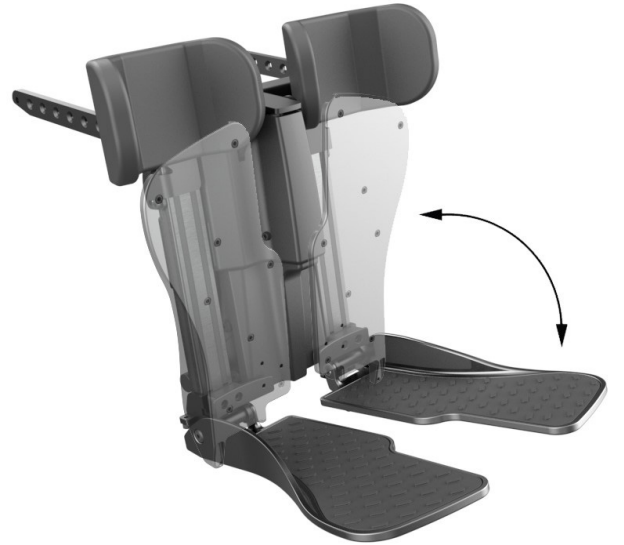

الشكل 4.2b ب مسند الساق لرفع قوة التركيب المركزي

يحتوي الكرسي الكهربائي الخاص بك على العديد من المناطق التي قد تكون محاصرة/مخاطر القرص. احرص دائمًا على توخي الحذر عند استخدام وظائف الطاقة وتأكد من خلو أجزاء الجسم أو الملابس أو الأشياء من الآليات أثناء التشغيل. حيث يمكن أن يحدث ذلك إصابة خطيرة.

تأكد دائمًا من عدم «تعليق» قدميك أو الوقوع في الفراغ بين مساند القدم في أي وقت أو أثناء عمليات النقل.

4.9 الطي للأمام - إذا كان مركبًا

طي الظهر للأمام له مقبض تحرير أحمر. اسحب المقبض لتحرير مسند الظهر واخفضه بعناية للأمام.



الشكل 4.3c - ج 4 و V ارتفاع الطي للأمام



الشكل 4.3d - د 8 Extreme ارتفاع الطي للأمام



الشكل 4.3a - أ قم بطي مقبض الإمساك للأمام



الشكل 4.3b - ماجيك 360 قابل للطي للأمام

4.10 وضع العجلة الحرة - دفع الكرسي الكهربائي



لا توجد مكابح لكرسيك الكهربائي عندما يكون في وضع العجلة الحرة. تأكد من إيقاف تشغيل الطاقة قبل فصل مكابح المحرك.

Magic 360 - يوجد ذراعان لتحرير المحرك خلف الجزء الخلفي من الكرسي المتحرك (انظر الأشكال 4.4). لفك تعشيق الفرامل المدمجة أو "قيود التشغيل" ما عليك سوى سحب الذراعين نحوك.



الشكل 4.4b - ب تحرير أذرع فرامل Magic 360



الشكل 4.4a - أ تعشيق أذرع فرامل Magic 360

Frontier V6 و V4 - توجد أذرع تحرير المحرك في مقدمة كل عجلة دفع (انظر الأشكال 4.5). لفك تعشيق المكابح المدمجة أو المكابح "الجارية"، ما عليك سوى دفع الرافعات السفلية على كل جانب.

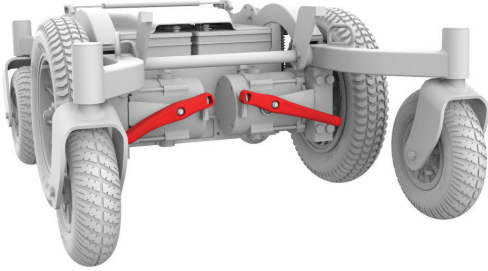

الشكل 4.5b - ب تحرير أذرع الفرامل Frontier V6

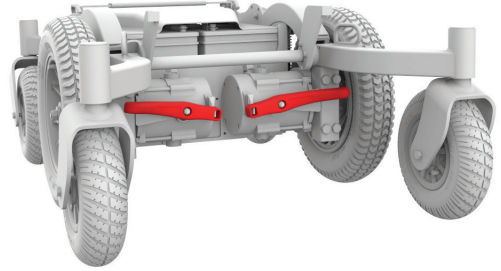

الشكل 4.5a - أ تعشيق أذرع الفرامل Frontier V6

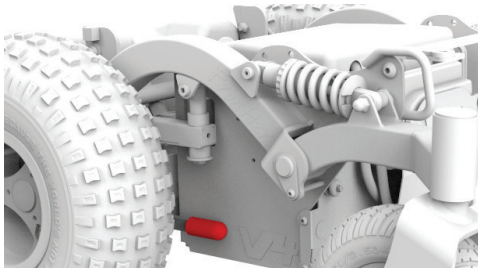

الشكل 4.5d - د تحرير أذرع الفرامل Frontier V4

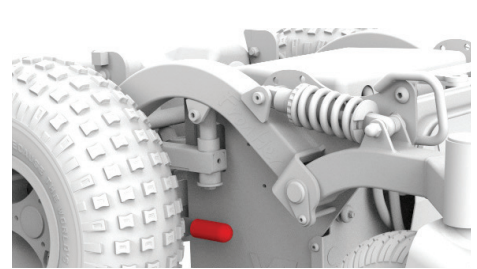

الشكل 4.5c - ج تعشيق أذرع الفرامل Frontier V4

Extreme X8 - توجد أذرع تحرير المحرك في الجزء الخلفي من الكرسي المتحرك (انظر الأشكال 4.6).



الشكل 4.6b - ب تحرير أذرع الفرامل Extreme X8



الشكل 4.6a - أ تعشيق أذرع الفرامل Extreme X8

- من خلال البرمجة، من الممكن عكس اتجاه معظم وظائف المقاعد الكهربائية. تأكد من أنك تعرف الاتجاه الذي سيتحرك فيه مقعدك قبل التشغيل
- لا تضع الكرسي الكهربائي في وضع التدرج الحر مع رفع المقعد
- حافظ على ضغط الإطارات الموصى به لتحقيق الاستقرار الأمثل.

يرجى الابتعاد عن أي مشغل طاقة بينما لمكون قيد الحركة . يمكن لمقاعد Magic Mobility الكهربائية تحريك المقعد عبر العديد من المواضع. يجب أن يكون المستخدمون على دراية بمحيطهم وأن يتأكدوا من وجود مساحة كافية لأداء الوظائف المطلوبة. تأكد من خلو جسمك وملابسك من مكونات المقاعد الكهربائية لأن ذلك قد يؤدي إلى نقاط قرص قبل تشغيلها. ستحدث إصابة شخصية خطيرة إذا أصبحت أنت أو أي شخص آخر محاصرًا في الآلية. لا تحاول تشغيل المصعد أو إمالة خيارات المقاعد الكهربائية حول الأطفال.

الوضع المغلق

أثناء تشغيل أي وظيفة للكرسي الكهربائي في الوضع المزود بمزلاج، يجب توخي الحذر. في الوضع المزود بمزلاج، لن يتوقف الكرسي الكهربائي حتى يتم تنفيذ أمر الرجوع أو توقف القيادة.

لتشغيل وظيفة الطاقة من عصا التحكم:

- كلما أمكن، قم بإيقاف الكرسي المتحرك بشكل كامل على سطح مستو
- اضغط على زر "الوضع" على عصا التحكم. حدد الوظيفة المطلوبة عن طريق تحريك عصا التحكم يسارًا أو يمينًا. بمجرد تحديد خيار الوظيفة، حرك عصا التحكم للأمام أو للخلف لتشغيل الوظيفة
- بمجرد وصول المقعد إلى نهاية حركته، حرر عصا التحكم
- قبل القيادة، أعد المقعد إلى أدنى وضع عمودي له
- مصعد المقعد الكهربائي مزود بنظام يقلل من سرعة الكرسي المتحرك عند رفع المقعد بحوالي 50 مم.

4.15 الجلوس

أنظمة مقاعد Magic Mobility غير المعتمدة قد تؤثر أو تتداخل مع أجزاء أخرى من الكرسي. لا تقم بتغيير نظام الجلوس الخاص بمقعدك و لا تقم أبدًا برفع مقعدك أكثر من 50 مم من الضبط المدمج في الحوامل دون استشارة وكيل ماجيك موبيلتي الخاص بك أولًا. سيتأثر استقرار الكرسي الكهربائي سلبيًا ويمكن أن ينقلب ويسبب إصابة خطيرة.

إذا تم تشغيل الطاقة قبل إعادة تشغيل الفرامل، فلن تعمل أدوات التحكم في الكرسي الكهربائي وستظهر رسالة "خطأ بالفرامل" عندما يكون الكرسي في وضع التدرج الحر. تم دمج هذه الميزة عن قصد لحماية سلامتك. هذه الارتفاعات مخصصة للاستخدام من قبل المرافق. ادفع الذراعين للداخل مرة أخرى بإحكام بعد وضع الكرسي يدويًا. قم بإيقاف تشغيل الطاقة وتشغيلها مرة أخرى لإزالة رسالة الخطأ.

- لا تستخدم كرسيك في وضع العجلة الحرة أو تحاول وضع كرسيك في وضع العجلة الحرة دون حضور مرافق. لا تضع الكرسي الكهربائي في وضع العجلة الحرة أثناء الميل. يمكن للكرسي أن يتدرج بمفرده بلا ضابط، مما يؤدي إلى إصابة نفسك والآخرين
- لا تحاول مطلقًا الانتقال من أو إلى الكرسي الكهربائي أثناء وجودك في وضع العجلة الحرة . يمكن أن يتدرج بعيدًا عنك مما يؤدي إلى السقوط والإصابة.

4.11 مفتاح التشغيل/الإيقاف

لا تستخدم مفتاح التشغيل/الإيقاف لإيقاف الكرسي في الحالات الطارئة. لإبطاء الكرسي إلى وضع التوقف، اترك عصا التحكم لتعود إلى وضعها المحايد. يمكن تحقيق الكبح الأسرع عن طريق عكس اتجاه عصا التحكم.

4.12 مقابض الدفع

لا تحاول إمالة كرسيك الكهربائي بواسطة سحب مقابض الدفع لأسفل. الكراسي الكهربائية لها قواعد ثقيلة. يمكن أن تؤدي محاولة إمالة الكرسي الكهربائي لاجتياز العوائق إلى تلف المكونات في نظام الجلوس و/أو المشغلات المعيارية.

4.13 أحزمة الوضعية

يرجى الرجوع إلى القسم 5.

4.14 وظائف وضع الطاقة

أثناء قيادة الكرسي في وضع مائل أو مرتفع أو بزاوية، يجب توخي الحذر. راجع القسم 4 تعليمات التشغيل، 3.5 حد الوزن، 3.13 المنحدرات والمنزلاقات و3.17 القيادة أثناء الارتفاعات.

سيكون الكرسي الكهربائي أقل ثباتًا عند وضعه في أوضاع متطرفة. اقرأ هذا القسم بعناية وانتبه للتحذيرات للمساعدة في تقليل خطر الانقلاب أو الفشل المبكر أو إصابة نفسك.

- لا تتجاوز سعة وزن الكرسي الكهربائي بما في ذلك الأمتعة
- لا تحاول تشغيل أي خيارات جلوس كهربائية أثناء وضعها على الأسطح المائلة أو الوعرة أو الناعمة أو غير المستوية

4.16 نوابض لامتناص الصدمات (ماجيك 360 فقط)

تم ضبط نوابض امتصاص الصدمات الأربعة على إعدادات المصنع الافتراضية في وقت التصنيع. يمكن تعديل هذه النوابض لتحسين أداء الكرسي حسب وزن المستخدم. فقط نوابض امتصاص الصدمات قابلة للتعديل. يجب أن تظل بقية الوصلات المعلقة كما تم توفيرها.

يعتمد مقدار التحميل المسبق المطلوب على الصدمات بشكل أساسي على وزن المستخدم وموضعه على المقعد. ارجع إلى الجدول الموجود على اليمين للاطلاع على القيم التقريبية استنادًا إلى وزن المستخدم. يتم تشكيل "نقاط" بارزة صغيرة في الأغشية البلاستيكية الأمامية والخلفية والأذرع الأمامية والخلفية. إذا كانت هذه "النقاط" تصطف عند جلوس المستخدم، فيجب أن يكون التحميل المسبق للصدمات مناسبًا (انظر الشكل 4.7).

إرشادات التحميل المسبق للصدمات

التحميل المسبق على الصدمات	وزن المستخدم
1 ملم	حتى 90 كجم
2 ملم	90 إلى 125 كجم
3 ملم	125 إلى 160 كجم

قد يؤثر عدم كفاية التحميل المسبق للصدمات على استقرار الكرسي ⚠️

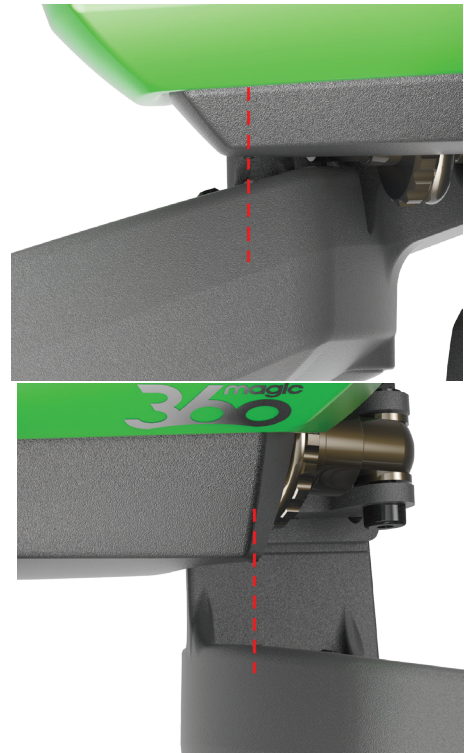

الشكل 4.7 - تعديل امتصاص الصدمات

4.17 مستشعر الانحدار (مقياس الميل) - إذا تم تركيبه

يتيح خيار مستشعر الانحدار للكرسي أن يكون على دراية بزوايا مسند الظهر بالنسبة إلى الأفق. ويشمل ذلك تراكم إمالة مسند الظهر وإمالة الجلوس وانحدار الأرض معًا. يستخدم مستشعر المنحدر هذه المعلومات لتقليل فرصة أن يصبح الكرسي غير مستقر بسبب وزن الجسم بعيدًا جدًا عن الخلف.

مثبتات زاوية مسند الظهر

يعتمد المثبت/المثبتات على زاوية مسند الظهر وهي على النحو التالي:

نتيجة التثبيت	مسند ظهر زاوية
لا شيء	30° - 0°
الرفع	50° - 31°
الرفع الإمالة للخلف الإمالة للخلف القيادة	51° <



مثبتات رفع المقعد

قد يتم تنشيط مانع آخر اعتمادًا على ارتفاع رفع المقعد. عندما يتم رفع المقعد فوق ارتفاع معين، ستعرض وحدة عصا التحكم LCD سلحفاة برتقالية. إذا كان لديك وحدة عصا تحكم LED، فستومض مصابيح مؤشر السرعة. تشير هذه إلى المثبتات التالية بسبب ارتفاع المقعد:

- السرعة
- إمالة الظهر و المقعد للخلف
- ظهر يميل للخلف
- حل المشاكل.

إذا كان كرسيك يحتوي على مستشعر ميل ولا يبدو أن هناك وظيفة تعمل، فقم بما يلي:

- ادفع وظيفة الرفع لأسفل حتى تتوقف في الوضع الرئيسي
- ادفع وظيفة الإمالة للأمام حتى تتوقف في الوضع الرئيسي
- ادفع وظيفة الاتكاء للأمام حتى تتوقف في الوضع الرئيسي
- إذا كان كرسيك لا يزال معطلًا، فيرجى الرجوع إلى القسم 8 استكشاف الأخطاء الشائعة وإصلاحها .



4.18 خيار قفل التوجيه - إذا كان مثبتًا (فقط Extreme X8)

يوفر قفل التوجيه ثباتًا أكبر في اتجاه الخط المستقيم. هذا مفيد بشكل خاص عند رجوع الكرسي الكهربائي الخاص بك أسفل منحدر السيارات. يتم تنشيط قفل التوجيه من خلال عصا التحكم الخاصة بك و الإجراء الذي يتم تحقيقه من خلال قفل قضيب ربط التوجيه.

- عند تعشيق قفل عجلة القيادة، فم بقيادة الكرسي المتحرك ⚠️ فقط للأمام وللخلف
- قد تتسبب محاولة قيادة الكرسي المتحرك بشكل طبيعي مع تعشيق قفل التوجيه في حدوث ضرر جسيم
- قبل القيادة بشكل طبيعي، تأكد من فك تعشيق قفل التوجيه بعضا التحكم.

4.19 النقل بإمالة- إذا تم ضبطها

يتيح خيار النقل بالإمالة خفض واجهة المقعد بما يصل إلى 70 مم لتحسين سهولة النقل داخل وخارج الكرسي الكهربائي. يتم إعاقة وظيفة قيادة الكرسي الكهربائي أثناء إمالة الكرسي للأمام لمنع الضرر الذي قد يلحق بمساند الأرجل وألواح القدم والذي قد يحدث مع المقعد في هذا الوضع.

- عند إمالة المقعد للأمام تظهر سلحفاة برتقالية. سيظل الكرسي الكهربائي يتحرك ببطء. 
- بمجرد وصول المقعد إلى أدنى موضع له، سيتوقف الإجراء ويتم منع الكرسي الكهربائي من القيادة. ستومض سلحفاة حمراء. 
- تأكد دائمًا من أن الآلية قد أعادت المقعد إلى الورااء بحيث تومض السلحفاة البرتقالية، أو لا تظهر أي سلحفاة (أفقية) وإلا فإن الكرسي الكهربائي لن يتم قيادته.

4.20 الإطارات

يرجى الرجوع إلى القسم 7.

4.21 مواد التنجيد

يرجى الرجوع إلى القسم 7.11.

4.22 الأسلاك والموصلات

لا تسحب الكابلات مباشرة. يمكن أن يؤدي ذلك إلى انكسار السلك داخل الموصل أو الحزام. لإزالة قابس أو موصل، امسك القابس دائمًا أو الموصل نفسه وتأكد من تحرير أي مشابك أو مزلاج قبل السحب. 

4.23 وسادات الركبة

تستخدم كل من مساند الساقين ذات الطاقة الثابتة والوسطى وسادات الركبة التي يمكن إزالتها باستخدام مقبض اليد.

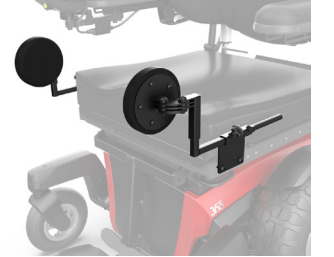

الشكل 4.8a - أ وسادات الركبة المثبتة في المنتصف على مسند الساق

استخدم مسند الساق المتأرجح الذي يتم إزالته عند رفع مسند الساق بالكامل.



الشكل 4.8b - ب وسادات الركبة على مسند الساق المتأرجح

4.24 الدعامات الجانبية

يمكن أن تكون الدعامات الجانبية MPS ثابتة أو متأرجحة.



الشكل 4.9a - أ دعامات جانبية ثابتة ومتأرجحة على مسند ظهر MPS

تم وضع مساند Magic Rehab في دعامات جانبية.



الشكل 4.9b - ب دعامات جانبية مدمجة في مسند ظهر Rehab

4.25 منشط بنقرة واحدة

يتيح لك المنشط بنقرة واحدة التشغيل المباشر لما يصل إلى خمس وظائف طاقة قائمة على المشغل، كل منها بنقرة واحدة بسيطة. عند دمجها مع عصا التحكم 2 CJS، فإنها تتمتع بميزة إضافية تتمثل في تمكينك من تغيير وظائف الطاقة أثناء التنقل، دون الحاجة إلى إيقاف الكرسي المتحرك. يمكن برمجة الأزرار لمتطلبات الفرد.

المنشط بنقرة واحدة ليس مقاومًا للماء. 



الشكل 4.10 - إعداد نموذجي لمنشط بنقرة واحدة

وضع الأحزمة وربطها ونقلها

5.1 نقل الكرسي الكهربائي في المركبات (كحمولة)

تأكد دائمًا من تأمين الكرسي الكهربائي ومكوناته بشكل صحيح أثناء النقل. على وجه التحديد، يجب حماية وحدة التحكم في عصا التحكم بشكل جيد. يرجى الاتصال بوكيل ماجيك موبيليتي الخاص بك للحصول على المشورة بشأن نقل الكرسي الكهربائي الخاص بك.

⚠ يجب نقل الكرسي الكهربائي فقط في سيارة معتمدة لهذا الغرض. تأكد من تأمين الكرسي الكهربائي وتعشيق مكابح المحرك وإيقاف تشغيل الطاقة. يجب تأمين الكرسي الكهربائي عن طريق ربط الأشرطة من خلال الدعامات الأمامية والخلفية. قم بتأمين الكرسي الكهربائي وفقًا لتعليمات الشركة المصنعة لمقعد السيارة. تأكد من أن أي أجزاء قابلة للفصل مؤمنة أو مغلقة وملصق عليها حتى لا تضيع.

5.2 نقل الكرسي الكهربائي في الطائرات (كحمولة)

بطاريات الخلايا الهلامية معتمدة من إدارة الطيران الفيدرالية (FAA)، مما يسمح بالنقل الآمن على متن الطائرات والحافلات والقطارات. ومع ذلك، توصي Magic Mobility بالتحقق دائمًا مسبقًا مع شركة النقل حيث قد تكون هناك متطلبات إضافية. عند السفر مع الكرسي الكهربائي الخاص بك، اتصل دائمًا بشركة الطيران لفهم المعلومات المحددة التي تحتاجها. ارجع إلى موقعنا على الإنترنت لقراءة السفر الخاص بـ Magic Mobility مع ورقة الحقائق الخاصة بك.

5.3 استخدام كرسيك الكهربائي في القطارات

سيتمكن مشغلو القطارات من تقديم تفاصيل أي متطلبات / تعليمات خاصة. ننصحك بالتحقق مما يلي:

- هل هناك مناطق مناسبة ومقصودة في القطار لمستخدمي الكراسي الكهربائية؟
- هل هناك مناطق مناسبة أو مخصصة على الرصيف لمستخدمي الكراسي الكهربائية لركوب القطار بسهولة؟
- هل ستتمكن الكتلة المجمع للكرسي المتحرك وراكبه من ركوب القطار؟
- تأكد من أن منحدر الوصول إلى الصعود ليس أكبر من المنحدر الآمن الديناميكي (انظر القسم 3.13)
- يجب ألا تتجاوز أي عوائق أو عتبات الحد الأقصى لقدرة تسلق الكرسي المتحرك (انظر القسم 3.20).

5.4 رافعات ومصاعد الكرسي الكهربائي

⚠ أوقف تشغيل كرسيك عندما تكون في مصعد. إذا فشلت في القيام بذلك، فيمكنك لمس عصا التحكم عن طريق الخطأ والتسبب في خروج كرسيك من الرصيف. كن على دراية بأن "التوقف الدوار" في نهاية الرصيف قد لا يمنع ذلك.

تأكد من عدم وجود شفة أو انخفاض في أعلى أو أسفل الرصيف. قد يتسبب ذلك في السقوط أو الانقلاب في حالة "تعليق" العجلات. في هذه الظروف، تحتاج إلى إجراء نسخ احتياطي، وإعادة وضع العجلة للحصول على نهج أكثر مباشرة وحاول مرة أخرى ببطء. عندما تكون في شك، اطلب المساعدة دائمًا.

إذا كان من الضروري استخدام أحد منتجات النقل مثل رافعة أو رافعة السيارة، فإن Magic Mobility توصي بمراجعة تعليمات الشركة المصنعة ومواصفاتها عن كثب قبل استخدام المنتج.

5.5 رفع الكرسي الكهربائي الخاص بك

360 و Frontier V6 و V4: يمكن استخدام حلقات الربط لرفع الكرسي الكهربائي بدون الراكب. يتم تمييز حلقات الربط باللون الأحمر في الأشكال 5.2. من الضروري التأكد من أن أشرطة الرفع يتم تشغيلها داخل مساند الذراعين وخالية من أي أجزاء أخرى قد يتم تحميلها بشكل مفرط عند رفع الكرسي الكهربائي. يظهر موقع الشريط المثالي في الشكل 5.1.

Extreme X8: لا يمكن استخدام حلقات الربط لرفع الكرسي الكهربائي حيث قد يحدث تلف في مقعدك المزود بالطاقة. تتوفر مجموعة حلقات الرفع بشكل منفصل كما يظهر في الشكل 5.2d.

⚠ توخ الحذر عند رفع الكرسي الكهربائي. استمر دائمًا ببطء وتأكد من توازن الكرسي. لا توجه أحزمة الرفع فوق الحواف الحادة أو كتائف الملحقات.

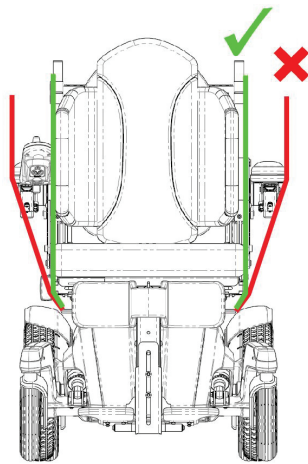

الشكل 5.1 - توجيه أشرطة الرفع

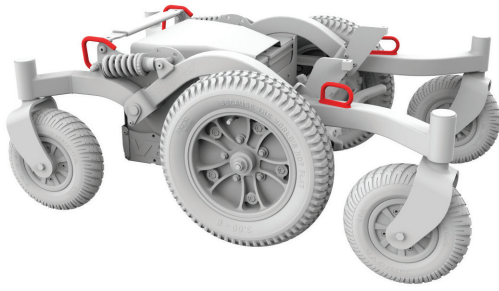

الشكل 5.2b - ب نقاط رفع Frontier V6

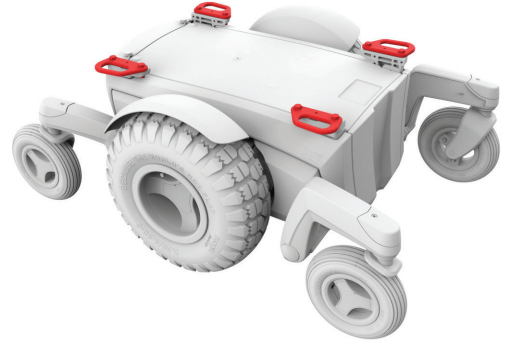

الشكل 5.2a - أ نقاط رفع Magic 360



الشكل 5.2d - د نقاط رفع Extreme X8 (تباع بشكل منفصل)

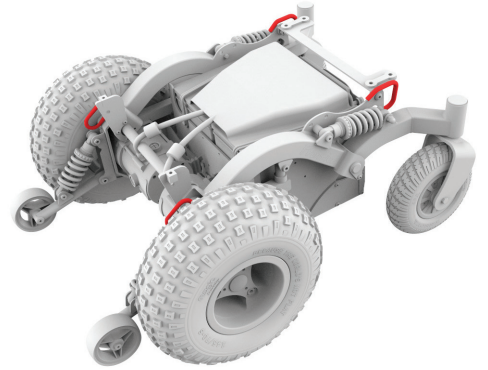

الشكل 5.2c - ج نقاط رفع Frontier V4

- تأكد من أن المستخدم يمكنه إزالة الأحزمة بسهولة في حالات الطوارئ.

لا تستخدم أحزمة الوضعية على النحو التالي:

- تقيد المريض أو المستخدم في غيبوبة أو اضطراب
- تقيد المركبة. في حالة وقوع حادث أو التوقف المفاجئ، قد يتم رمي المستخدم من الكرسي. لن تمنع أحزمة الوضعية الكرسي الكهربائي ذلك وقد ينتج المزيد من الإصابات عن الأحزمة أو الأشرطة.

5.7 السفر في سيارة أثناء الجلوس على كرسيك الكهربائي



تتوافق الكراسي المتحركة Magic Mobility مع متطلبات ISO 7176-19، وبالتالي فقد تم تصميمها واختبارها للاستخدام فقط كمقعد مواجه للأمام في المركبات ذات المحركات. لم يتم اختبار الكرسي الكهربائي في مواضع أخرى.

5.6 وضع الأحزمة وأحزمة التثبيت

يقع على عاتق المشتري والمعالج والمتخصصين في الرعاية الصحية مسؤولية تحديد ما إذا كان حزام الوضعية مطلوبًا لضمان التشغيل الآمن لمستخدم الكرسي الكهربائي. يمكن طلب أحزمة الوضعية من خلال وكيل Magic Mobility.

يتم استخدام أحزمة الوضعية في الغالب لدعم الوضع. يمكن أن تساعد أيضًا في الحد من الانزلاق عندما يكون الكرسي في حالة حركة. حزام الوضعية ليس حزام أمان مُصنَّفًا للعبور ويجب عدم استخدامه بدلاً من حزام الأمان أثناء النقل بالمركبة.

قد يتسبب الاستخدام غير السليم لأحزمة المواضع في حدوث إصابات خطيرة أو الوفاة. إذا كنت تستخدم حزامًا للوضع، فتأكد من اتباع التوصيات الواردة في هذا القسم:

-  تأكد من عدم انزلاق المستخدم إلى أسفل مقعد الكرسي الكهربائي. في حالة حدوث ذلك، قد يعاني المستخدم من ضغط الصدر أو الاختناق بسبب ضغط الحزام.
-  يجب أن تكون الأحزمة مريحة، ولكن لا تكون ضيقة للغاية بحيث تؤثر على التنفس. يجب أن تكون قادرًا على تحريك يدك المفتوحة بشكل مسطح بين الحزام والمستخدم.
- يمكن أن يساعد إسفين الحوض أو أي جهاز مشابه في الحفاظ على المستخدم في مأمن من الانزلاق إلى أسفل المقعد.

عند تركيب خيارات وضع المقعد، يجب اتباع ما يلي كلما كان ذلك ممكناً:

مصعد المقعد - لأسفل تماماً مع المقعد في أدنى مستوى

إمالة المقعد - لأسفل تماماً مع وجود مقعد مواز ل الأرضية

مسند الساق - لأسفل تماماً مع أقدام قريبة من الأرض والركبتان مثنيتان حتى 90 درجة

مسند الظهر - عمودي، عند أو بالقرب من 90 درجة للمقعد.

تم إجراء الاختبار باستخدام نظام حزام تمثيلي من أربع نقاط (اثنان في الأمام واثنان في الخلف). استخدم فقط مع نظام ربط الكرسي المتحرك وأنظمة تقييد الركاب المناسبة لوزن الكرسي المتحرك بما في ذلك الخيارات التي تم تثبيتها وفقاً لتعليمات الشركة المصنعة. يجب أن يتوافق نظام التقييد مع SAE J 2249 (الولايات المتحدة الأمريكية) أو ISO 10542 (دولي).

لا توفر الكراسي المتحركة المؤمنة في السيارة نفس السلامة والأمان الخاصة بمقاعد السيارة. توصي Magic Mobility بنقل المستخدمين إلى مقعد السيارة واستخدام نظام تقييد السيارة كلما أمكن ذلك. يجب بعد ذلك تخزين الكرسي الكهربائي غير المشغول كحمولة أو تأمينه في السيارة كما هو موضح في القسم 5.1.

⚠️ نظام تقييد الحزام



الشكل 5.3 - رمز العبور

- لا يمكن تأمين الكرسي الكهربائي إلا باستخدام نقاط الربط على إطار الكرسي الكهربائي (انظر الشكل 4.5)
- يشار إلى نقاط الربط (اثنان في الأمام واثنان في الخلف) برمز النقل (انظر الشكل 3.5). قم بتركيب الأشرطة الأمامية أولاً، ثم الخلفية. أحكم ربط الأشرطة لتثبيت الكرسي الكهربائي. لا يجوز تأمين الكرسي الكهربائي بأي مكونات أخرى
- نظراً لارتفاع التحميل الذي يمكن أن يحدث أثناء الاصطدام الشديد، توصي Magic Mobility بتركيب حزامين على كل نقطة ربط خلفية
- يجب عدم إجراء أي تغييرات أو استبدال لنقاط الربط.

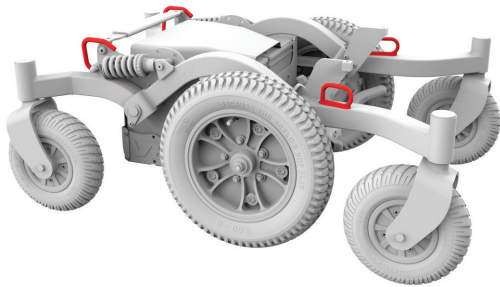

الشكل 5.4b - ب ربط Frontier V6 لأسفل

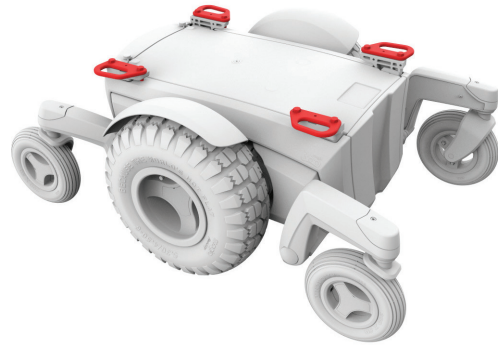

الشكل 5.4a - أ ربط Magic 360 لأسفل

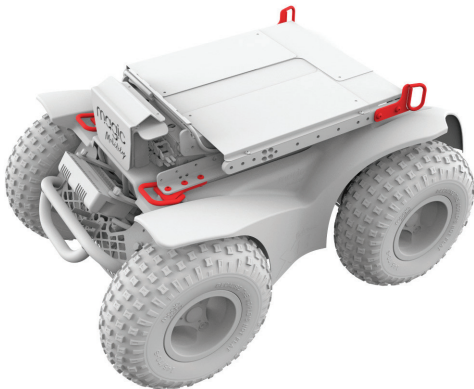

الشكل 5.4d - د ربط Extreme X8

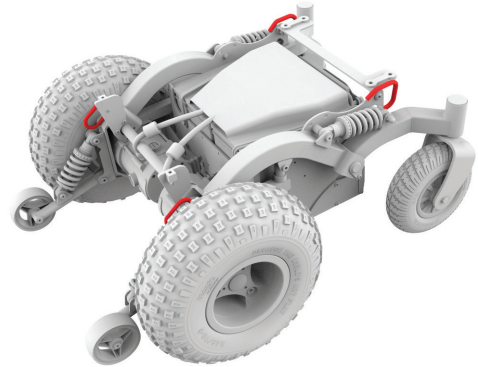

الشكل 5.4c - د ربط Frontier V4 لأسفل

تعليمات تقييد الراكب

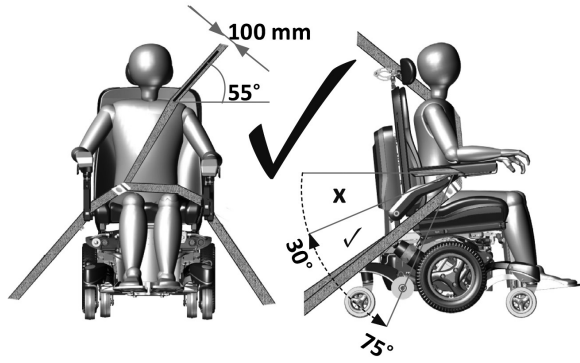

الشكل 5.5 - وضع صحيح لضبط الراكب ثلاثي النقاط

- يجب عدم استخدام أحزمة الأمان أو أحزمة الأمان المثبتة على الكرسي الكهربائي (الموضعية أو غير ذلك) أو الاعتماد عليها في تقييد الراكب في مركبة متحركة

- استخدم دائمًا نظام تقييد للراكب من ثلاث نقاط لتأمين الراكب

- يجب استخدام أحزمة تقييد الحوض والجذع العلوي لتثبيت الراكب ولتقليل احتمالية حدوث تأثيرات على الرأس والصدر مع مكونات المركبة

- يجب تثبيت القيود على عمود السيارة المناسب ويجب عدم إعادها عن الجسم بواسطة مكونات الكراسي المتحركة مثل مسند الذراع أو العجلات (الشكل 6.5)

- استخدم مسند رأس مناسب عند نقلك على كرسي كهربائي.

وضع قيد الراكب

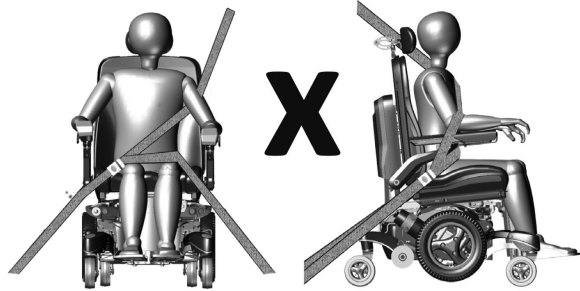

الشكل 5.6 - وضع غير صحيح لضبط الراكب ثلاثي النقاط

- يجب ارتداء حزام الحوض منخفضًا عبر مقدمة الحوض بحيث تكون زاوية تقييد حزام الحوض بين 03 درجة - 57 درجة في الوضع الأفقي (الشكل 5.5)

- من المستحسن وجود زاوية (أكبر) أكثر انحدارًا داخل المنطقة المفضلة (الشكل 5.5)

- يجب أن يتناسب حزام تثبيت الجذع العلوي على الكتف وعبر الصدر كما هو موضح (الشكل 5.5). لا تتم بتركيب حزام الأمان كما هو موضح في الشكل 5.6

- يجب ضبط أحزمة الأمان بإحكام قدر الإمكان، بما يتفق مع راحة المستخدم

- يجب عدم التواء أحزمة الأمان أثناء الاستخدام.

- لتقليل احتمالية إصابة ركاب السيارة، يجب إزالة الصواني المركبة على الكرسي المتحرك غير المصممة خصيصًا للسلامة من التصادم:
- (i) وتأمينها بشكل منفصل في السيارة، أو
- (ii) يتم تثبيتها على الكرسي المتحرك ولكن يتم وضعها بعيدًا عن الراكب مع وضع حشوة لامتناس الطاقة بين الدرج والراكب
- عندما يكون ذلك ممكنًا، يجب تأمين معدات المقعد الكهربائي الإضافية الأخرى بالكرسي الكهربائي أو إزالتها وتأمينها في السيارة أثناء السفر. سيضمن ذلك عدم انكسارها والتسبب في إصابة ركاب السيارة في حالة حدوث تصادم
- لا ينبغي الاعتماد على الدعامات الوضعية في تقييد الركاب في مركبة متحركة، ما لم يتم تصنيفها وفقًا للمتطلبات المحددة في ISO 7176-19
- يجب فحص الكرسي الكهربائي من قبل ممثل الشركة المصنعة قبل إعادة استخدامه بعد التورط في أي نوع من تصادم المركبات
- لا ينبغي إجراء تعديلات أو بدائل على نقاط تأمين الكرسي الكهربائي أو على الأجزاء أو المكونات الهيكلية والإطارية دون استشارة الشركة المصنعة للكراسي الكهربائية
- يجب تركيب البطاريات المختومة المانعة للانسكاب مثل "الإلكتروليت المتبلور" على الكراسي المتحركة عند استخدامها في السيارة
- يجب توخي الحذر عند تثبيت حزام الراكب لوضع مشبك المقعد. سيضمن ذلك عدم اتصال مكونات الكرسي المتحرك بزر التحرير أثناء وقوع حادث.

تم إجراء الاختبارات باستخدام دمية اختبار تصادم بوزن 102 كجم أو 76 كجم (انظر القسم 11). يتعرض الركاب ذوو الوزن الثقيل لخطر متزايد أثناء وقوع حادث.

تدرك Magic Mobility أنه ليس من العملي دائمًا نقل المستخدمين. في هذه الحالة، حيث يجب نقل المستخدم أثناء وجوده على كرسي كهربائي، يجب اتباع النصائح التالية:

- تعتمد سلامة المستخدم أثناء النقل على اجتهاد الشخص الذي يقوم بتأمين قيود الربط. يجب أن يكونوا قد تلقوا التعليمات المناسبة و / أو التدريب على استخدامها
- قم بتركيب قيود الركاب وفقًا لتعليمات الشركة المصنعة و SAE J2249
- لا تستخدم WTORS المصممة للاعتماد على هيكل كرسي كهربائي لنقل الركاب أحمال التقييد إلى المركبة
- تتوافق الكراسي الكهربائية Magic Mobility مع متطلبات ISO 7176-19، وبالتالي فقد تم تصميمها واختبارها للاستخدام فقط كمقعد مواجه للأمام في المركبات ذات المحركات
- ملاحظة - لا يمنع الامتثال لهذه المواصفة القياسية استخدام الكرسي الكهربائي للخلف في المركبات الكبيرة التي يمكن الوصول إليها والمجهزة بمحطات الركاب المواجهة للخلف
- تم اختبار الكرسي المتحرك ديناميكيًا في اتجاه مواجه للأمام مع دمية اختبار التصادم مقيدة بأحزمة الحوض والكتف (مثل حزام الكتف كجزء من تقييد حزام ثلاثي النقاط)
- يجب استخدام أحزمة تقييد الحوض والجذع العلوي لتثبيت الراكب ولتقليل احتمالية حدوث تأثيرات على الرأس والصدر مع مكونات المركبة

5.8 مسمار الإرساء القابل للسحب – إذا تم تركيبه

يحتوي Magic 360 و Frontier V 6 و V 4 على مسمار إرساء اختياري قابل للسحب تم اختباره عند التصادم (انظر الأشكال 5.7). قطر الدبوس 16 مم ومناسب للاستخدام مع معظم الأحواض التجارية المصممة لمسامير بهذا القطر. يتم تركيب مسمار الإرساء القابل للسحب في قاعدة الكرسي الكهربائي ويتم تشغيله عبر عصا التحكم. عند تمديد دبوس الإرساء، يتم تقليل سرعة الكرسي إلى 1.2 كم/ساعة وستظهر رموز السلحفاة البرتقالية على عصا التحكم.



5.9 نظام إرساء Dahl – إذا تم تركيبه

DAHL Docking MK. II تم اختبار أنظمة DAHL VarioDock باستخدام Magic 360 وتتوافق مع ISO 7176-19. للتركيب الآمن واستخدام لوحة القفل، يرجى الرجوع إلى دليل المستخدم الخاص بنظام الإرساء Dahl (6567). يرجى الرجوع إلى نفس الدليل للحصول على أقصى وزن للمستخدم.

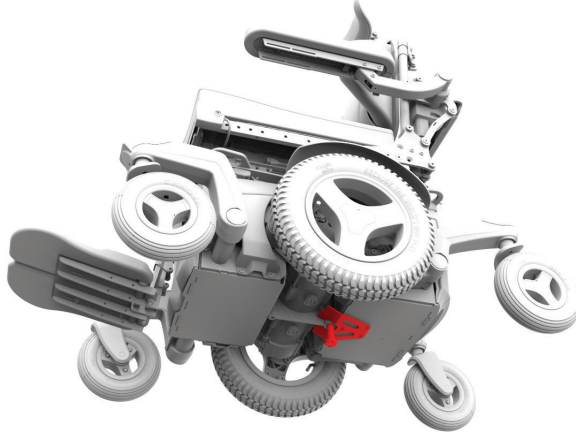

الشكل 5.7b - ب دبوس إرساء Magic 360 - ممتد

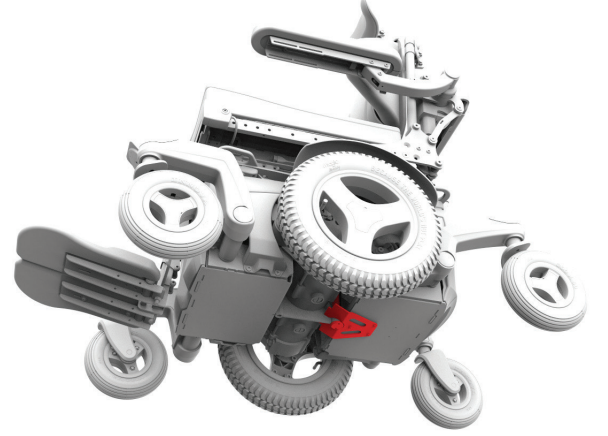

الشكل 5.7a - أ دبوس إرساء Magic 360 - سحب

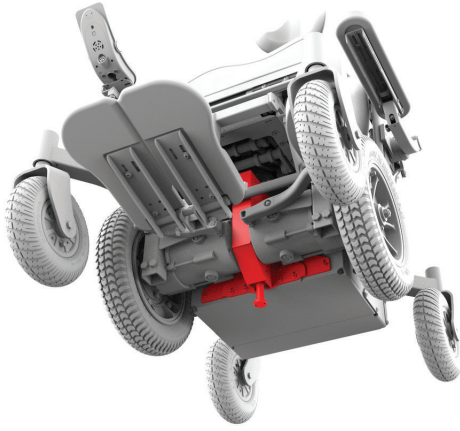

الشكل 5.7d - د دبوس إرساء Frontier - ممتد

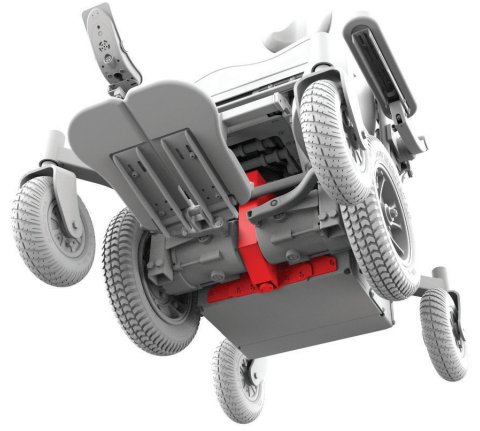

الشكل 5.7c - ج دبوس إرساء Frontier - سحب

بعد اصطدام المركبة

إذا كنت متورطاً في حادث تصادم سيارة، فمن المهم أن يقوم وكيل Magic Mobility المعتمد بفحص الكرسي المتحرك قبل استخدامه مرة أخرى. إذا كان الضرر مشكوكاً فيه أو كان هناك قلق بشأن حالته، فإن Magic Mobility توصي باستبدال الكرسي.  **تنبيه لمستخدمي الكرسي الكهربائي -** يعتبر ضمان الكرسي المتحرك الخاص بك باطلاً إذا كنت متورطاً في تصادم.

البطاريات والشحن

6.1 حماية السلامة الكهربائية

يحتوي الكرسي الكهربائي الخاص بك على مصهر مثبت في دائرة البطارية والذي يوفر مستوى من الحماية للبطارية وأسلاكها في حالة حدوث ماس كهربائي. عندما ينفجر المصهر، لن يقود مقعدك وسيتعين عليك الاتصال بوكيل Magic Mobility لإصلاحه و / أو استبداله.

6.2 البطاريات

يحتوي الكرسي المتحرك على بطريتين عاليتي الجودة وطويلة الأمد ومغلقين (غير قابلين للانسكاب) ولا يحتاجان إلى صيانة. يحتوي الكرسي الكهربائي الخاص بك على نظام 24 فولت يتم توفيره بواسطة بطريتين 12 فولت (انظر الشكل 6.1). ليست هناك حاجة لفحص مستوى سائل الإلكتروليت. على الرغم من كونها مثل بطاريات السيارات، فإن بطاريات الكرسي الكهربائي ليست هي نفسها. بطاريات السيارات غير مصممة للتعامل مع تفريغ طويل وعميق وليست مناسبة للاستخدام في الكرسي المتحرك.

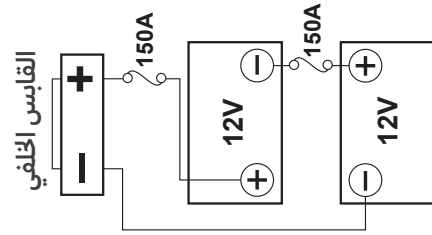

الشكل 6.1a - أسلاك بطارية Magic 360

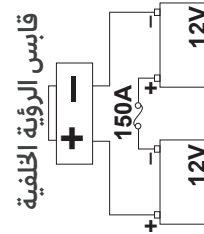

الشكل 6.1b - أسلاك البطارية Extreme X8 و V6 و Frontier V4

- عند تركيب البطاريات، تأكد من أن أقطابها الطرفية لا تلمس أي جزء من إطار الكرسي الكهربائي أثناء التثبيت. أطراف البطارية مغطاة مما يمنعها من ملامسة الإطار أثناء التشغيل العادي أو الانقلاب
- لا تقم مطلقًا بتوصيل جهاز دعم الحياة أو الجهاز المساعد ببطارية كرسي كهربائي بدون نظام احتياطي. قد يفشل النظام الكهربائي ويؤدي إلى إصابة شديدة أو وفاة المستخدم.

6.3 تشغيل البطارية

الرعاية المناسبة للبطاريات خلال فترة التشغيل (الرعاية الأولية) مهمة بشكل خاص لعمر البطارية. اتبع الخطوات التالية:

- (1) تأكد من شحن البطارية بالكامل قبل استخدام الكرسي للمرة الأولى
- (2) استخدم الكرسي في كثير من الأحيان وتجنب الأحمال الزائدة
- (3) اشحن البطاريات فقط بعد أن تنخفض السعة إلى 50 في المائة
- (4) اشحن الكرسي الكهربائي بالكامل، وتأكد من أن الشاحن يشير إلى أن البطارية مشحونة بالكامل
- (5) لا تترك كرسيك الكهربائي لأكثر من ثلاثة أيام دون شحنه خلال فترة التشغيل
- (6) كرر الخطوات من 2-3 لأول 5-10 استخدامات (دورات) لإكمال إجراء التشغيل.

6.4 شحن البطارية

- استخدم الشاحن المرفق فقط ما لم توافق Magic Mobility. الشاحن عبارة عن شاحن ذكي سيتم إيقاف تشغيله عند شحن البطاريات. يمكن ترك الكرسي الكهربائي على الشاحن لمدة 2-3 أيام.

6.5 إجراء شحن البطارية

يتم شحن البطاريات عبر مقبس داخل وحدة عصا التحكم (انظر الشكل 6.2). عندما يتم توصيل شاحن البطارية، يتعرف ذراع التحكم على ذلك، ويتم منع قيادة الكرسي. يجب اتباع الإجراء التالي عند شحن الكرسي الكهربائي الجديد:

- (1) التأكد من إيقاف تشغيل الكرسي الكهربائي
- (2) قم بتوصيل شاحن البطارية بمقبس الشحن على عصا التحكم وقم بتشغيله
- (3) يرجى الرجوع إلى تعليمات شاحن البطارية، التي تم توفيرها مع الكرسي الكهربائي الخاص بك، للتأكد من أنك تعرف كيف يشير الشاحن إلى أن البطاريات مشحونة بالكامل



الشكل 6.2 - مقبس الشحن

- تتمتع البطاريات بعمر محدود وحدود على الطول الذي تزود وتخزن فيه الطاقة. يمكنك شحن البطاريات فقط عدد معين من المرات قبل أن تفشل وتتوقف عن الشحن
- لا تقم بخلط ومطابقة الشركات المصنعة للبطارية أو التكنولوجيا. لا تخلط أبدًا بطاريات خلايا الهلام مع بطاريات AGM. استخدم فقط البطاريات المماثلة التي تم تصنيعها في نفس الوقت والتي تكون في نفس حالة الشحن. يجب دائمًا استبدال البطاريات كزوج
- تحتوي أعمدة البطارية والأطراف والملحقات ذات الصلة على الرصاص ومركبات الرصاص، اغسل يديك بعد اللمس
- تحتوي البطاريات على مواد كيميائية مسببة للتآكل. استخدم فقط بطاريات AGM أو بطاريات الخلايا الهلامية لتقليل مخاطر التسرب أو ظروف الانفجار



• لا تعرض الشاحن للمطر والتلج

• لا تفتح الشاحن أو تحاول إصلاحه بنفسك

• لا تضع الشاحن على مقعد الكرسي الكهربائي عند الشحن لأنه يمكن أن يصبح دافئًا تمامًا. ضع الشاحن دائمًا على الأرض بالقرب من الكرسي عند الاستخدام

• لا تستخدم مطلقًا سلك تمديد أو لوحات طاقة متعددة. فقط قم بتوصيل الشاحن مباشرة بمقبس الحائط

• احم البطاريات دائمًا من التجمد ولا تشحن البطارية المجمدة مطلقًا.

تتعمد درجة حرارة تجميد البطاريات على العديد من العوامل بما في ذلك تكوينها الكيميائي ومستوى الشحن والاستخدام (يمكن أن تتجمد البطاريات المسطحة عند مستوى أقل من الصفر). يمكن أن يؤدي القيام بذلك إلى إصابة شخصية وتلف البطاريات

• حاول تجنب تعريض بطارياتك لدرجة حرارة متفاوتة للغاية. تعمل البطاريات عند المستوى الأفضل عند شحنها في الداخل عند حوالي 20 درجة مئوية

• قم دائمًا بشحن البطاريات بالكامل.

6.6 معدل الشحن

تتعمد سرعة شحن البطاريات على قدرتها الكهربائية وحالة الشحن ودرجة حرارة الإلكتروليت والحالة الداخلية. سيؤثر مخرجات شاحن التيار المستمر أيضًا بشكل كبير على وقت الشحن.

6.7 تحقيق أقصى مدى من بطارياتك

يرجى ملاحظة - اتبع دائمًا إجراءات التشغيل والشحن:

• تجنب عمليات التفريغ شديدة العمق (تؤدي عمليات التفريغ العميقة إلى تقليل عمر البطارية)

• لا تترك البطاريات في حالة شحن منخفض لفترة طويلة. بعد الاستخدام طوال اليوم، قم دائمًا بإعادة شحن البطاريات بالكامل طوال الليل

• بعد تفريغ البطاريات إلى شحنة منخفضة، تأكد من إعادة شحنها إلى السعة الكاملة (قد يستغرق هذا أكثر من 8 ساعات)

• تأكد من أن بطارياتك مشحونة بالكامل قبل استخدام الكرسي الخاص بك

• تأكد من أن ضغط الإطارات صحيح للوزن والتضاريس التي تخطط للسفر إليها

• حاول الحفاظ على سرعة ثابتة وقم بالقيادة بسلاسة قدر الإمكان

• حاول تجنب الانحدارات

• حدد مقدار وزن الأمتعة الذي تحمله.

6.8 البطاريات المفرغة بالكامل

• لا تسمح مطلقًا للبطاريات بالتفريغ بالكامل. قيادة الكرسي

المتحرك حتى يكاد يتوقف عن العمل سيقبل بشكل كبير من عمر البطاريات

• لا تقم بتشغيل نظام التحكم إذا كانت البطاريات على وشك التفريغ.

قد يؤدي عدم الامتثال لهذا الشرط إلى ترك المستخدمين عالقين في وضع غير آمن، كما هو الحال في منتصف الطريق

• لا تترك البطاريات في حالة تفريغ. اشحن البطاريات غير المستخدمة أو المخزنة بالكامل مرة واحدة شهريًا على الأقل

• لن يعمل الشاحن بمجرد تفريغ البطاريات إلى جهد منخفض للغاية. إذا حدث هذا، فاتصل بوكيل Magic Mobility الخاص بك للحصول على المساعدة.

6.9 مقياس البطارية

بعد إجراء التشغيل، استخدم الجداول على الصفحة كدليل شحن.

قد يومض مقياس البطارية أيضًا بأنماط مختلفة للإشارة إلى حالة البطارية:

• إضاءة LED، ثابتة - تشير إلى أن كل شيء على ما يرام وتعرض مستوى الشحن المتبقي

• يومض مؤشر LED ببطء - نظام التحكم يعمل بشكل صحيح ولكنه يحتاج إلى الشحن

• يضيء مصباح LED بالتتابع، ويتصاعد - بطاريات الكرسي الكهربائي قيد الشحن. لن تتمكن من قيادة الكرسي الكهربائي حتى يتم فصل الشاحن وإيقاف تشغيل نظام التحكم وتشغيله مرة أخرى.

يتم شحن البطاريات إذا ظهر مقياس البطارية باللون الأحمر والأصفر والأخضر.



إذا أمكن، اشحن البطاريات بمجرد عرض مقياس البطارية باللونين الأحمر والأصفر فقط.



اشحن البطاريات في أقرب وقت ممكن بعد عرض مقياس البطارية باللون الأحمر فقط: إما ثابت أو يومض ببطء.



(مصايح 10 - 1 LED) يتم شحن البطاريات عندما يظهر مقياس البطارية باللون الأحمر والأصفر والأخضر.

(مصايح 7 - 1 LED) إذا أمكن، اشحن البطاريات بمجرد عرض مقياس البطارية باللونين الأحمر والأصفر فقط.

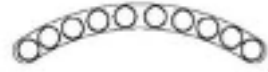

مقياس البطارية

(مصايح 3 - 1 LED) اشحن البطاريات في أقرب وقت ممكن بعد عرض مقياس البطارية باللون الأحمر فقط: إما ثابت أو يومض ببطء.

6.11 استبدال البطاريات

قم دائماً باستبدال بطارياتك أو تركيبها بواسطة فني كرسي كهربائي مدرب.

6.12 التخلص من البطارية وإعادة تدويرها

تعتبر البطاريات نفايات خطيرة. في نهاية عمر البطارية، اتصل بهيئة إعادة التدوير المحلية أو بأحد وكلاء Magic Mobility للحصول على إرشادات حول التخلص من البطارية. سيكون لدى وكيل Magic Mobility أيضاً معلومات حول إعادة تدوير أجزاء الكراسي المتحركة الأخرى، والتي يوصى بها بشدة عند استبدال الأجزاء.

6.10 كيفية عمل مقياس البطارية

يتيح لك مقياس البطارية معرفة مقدار الشحن المتبقي في بطارياتك. أفضل طريقة لك لاستخدام المقياس هي معرفة كيف يتصرف أثناء قيادتك للمقعّد الكهربائي. مثل مقياس الوقود في السيارة، فإنه ليس دقيقاً تماماً، ولكن سوف يساعدك على تجنب نفاذ الطاقة.

عند تشغيل نظام التحكم، يعرض مقياس البطارية تقديراً لشحنة البطارية المتبقية. يوفر مقياس البطارية قراءة أكثر دقة، بعد دقيقة واحدة تقريباً من بدء قيادة - الكرسي الكهربائي الخاص بك.

تعتمد مستويات شحن البطارية على كيفية استخدام الكرسي الكهربائي ودرجة حرارة البطارية وعمرها. ستؤثر هذه العوامل على المسافة التي يمكنك قطعها في الكرسي الكهربائي. ستفقد جميع بطاريات الكرسي الكهربائي قدرتها تدريجياً مع الوقت.

إذا بدأ أن قراءة مقياس البطارية تنخفض بسرعة أكبر من المعتاد، فقد تكون البطاريات مهترئة. عند استبدال البطاريات البالية، فقم دائماً بملاءمة النوع الذي توصي به Magic Mobility. إذا تم استخدام نوع آخر من البطارية، فقد يكون عداد البطارية غير دقيق.

العناية والتنظيف

مثل أي مركبة تعمل بمحرك، يتطلب كرسيك الكهربائي فحوصات صيانة روتينية. يمكنك إجراء بعض هذه الفحوصات بنفسك، ولكن يوصى بفحص كرسيك في منشأة خدمة معتمدة من المصنع. يجب ألا يتم الإصلاح أو الاستبدال، بما في ذلك البطاريات والإطارات، إلا باستخدام المكونات المعتمدة من الشركة المصنعة لضمان الأداء الأمثل (انظر القسم 7.2). مع العناية المناسبة، يجب أن يمنحك الكرسى الكهربائي الخاص بك سنوات عديدة من التشغيل.

7.1 ضغط الإطارات

يمكن أن يجعل الانتفاخ تحت المستوى المطلوب للإطارات عرضة للثقب ويقلل من نطاق الكرسى الكهربائي كما يمكن أن تكون الإطارات المفرطة في النفخ خطيرة وتسبب في انفجار الإطارات مما قد يؤدي إلى الإصابة. يتم أيضًا تسجيل أقصى ضغط موصى به للإطار على الجدار الجانبي للإطار، ومع ذلك يتم عرض أقصى ضغط موصى به لشركة Magic Mobility في الرسم البياني أدناه. يمكن أن يتسبب ضغط الإطارات غير المنتظم في انحراف الكرسى الكهربائي إلى جانب واحد.

يجب فحص ضغط الإطارات أسبوعيًا. جميع الإطارات الهوائية مزودة بصمامات من نوع السيارات ويمكن نفخها باستخدام معظم مضخات اليد والقدم النموذجية للسيارات. لا تستخدم مطلقًا منافذ الهواء الخاصة بمحطة الخدمة. قد يؤدي عدم استخدام ضغط النفخ الصحيح إلى انخفاض الأداء أو التأثير سلبيًا على سلامتك.

سيوفر انخفاض ضغط إطار عجلة القيادة جزءًا أكبر في الطين وعلى الأسطح الأكثر مرونة مثل الحصى. عند القيادة على أسطح أكثر صلابة، قد يزداد ضغط الإطارات على الطرق الوعرة وفقًا للمخططات أدناه واعتمادًا على بناءً على وزن المستخدم والتفضيلات وقدرة القيادة.

7.2 عجلات القيادة Magic 360 على الطرق الوعرة

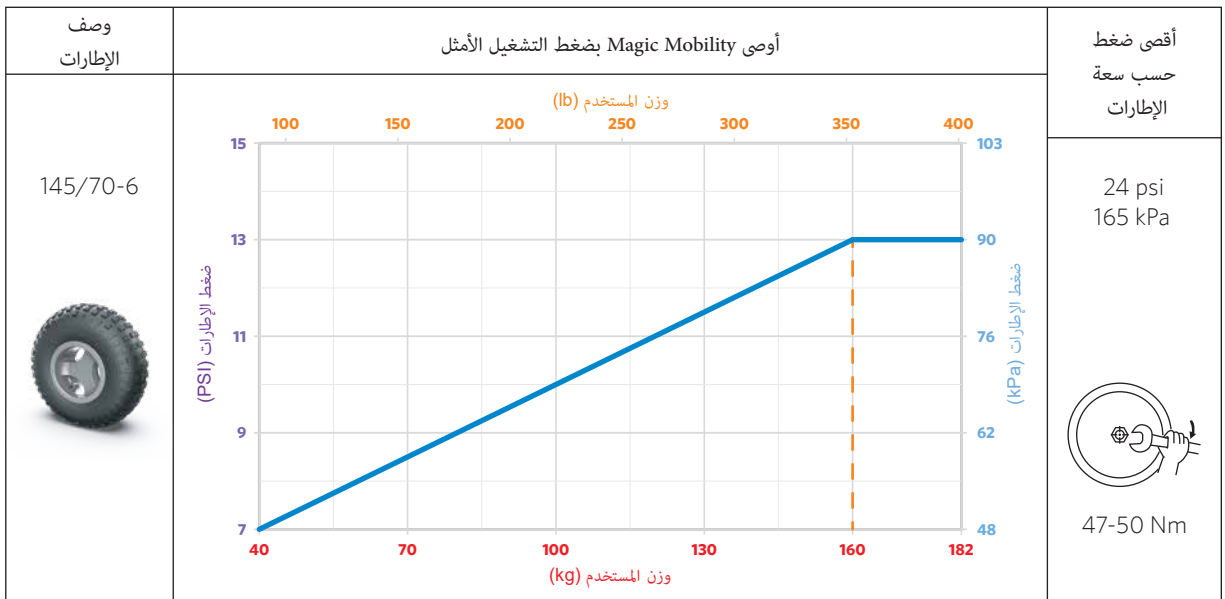

7.3 عجلات الدفع التقاطعي Frontier V6 / V4 و Magic 360

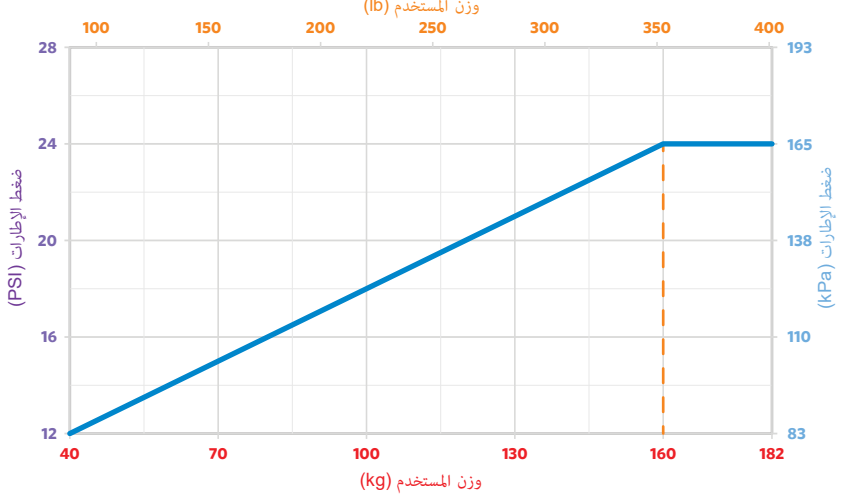
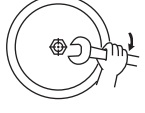
وصف الإطارات	أوصى Magic Mobility بضغط التشغيل الأمثل	أقصى ضغط حسب سعة الإطارات
5.30/4.50-6 	<p>وزن المستخدم (lb)</p> <p>وزن المستخدم (kg)</p>  <p>28 24 20 16 12</p> <p>100 150 200 250 300 350 400</p> <p>193 165 138 110 83</p> <p>40 70 100 130 160 182</p>	38 psi 262 kPa  47-50 Nm

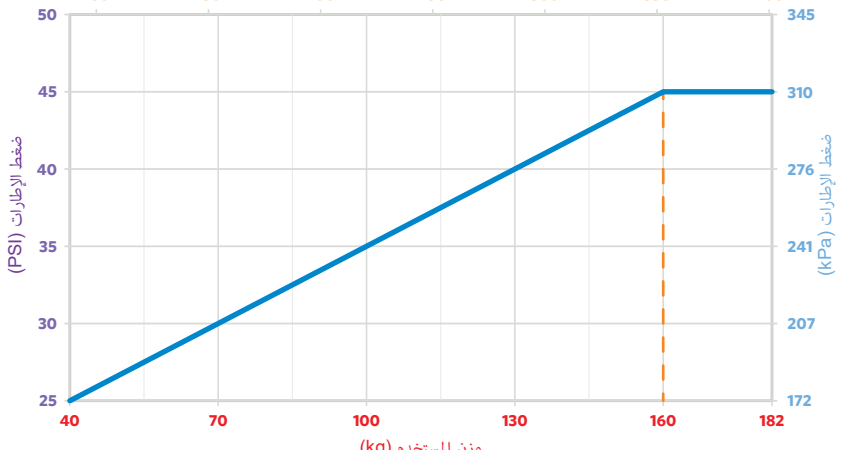
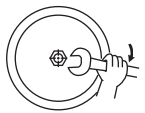

7.4 عجلات القيادة باللون الرمادي الحصري Magic 360 وعجلات الدفع الحضرية Frontier V6/V4

وصف الإطارات	أوصى Magic Mobility بضغط التشغيل الأمثل	أقصى ضغط حسب سعة الإطارات
3.00-8 (14x3) 	<p>وزن المستخدم (lb)</p> <p>وزن المستخدم (kg)</p>  <p>50 45 40 35 30 25</p> <p>100 150 200 250 300 350 400</p> <p>345 310 276 241 207 172</p> <p>40 70 100 130 160 182</p>	50 psi 345 kPa  47-50 Nm

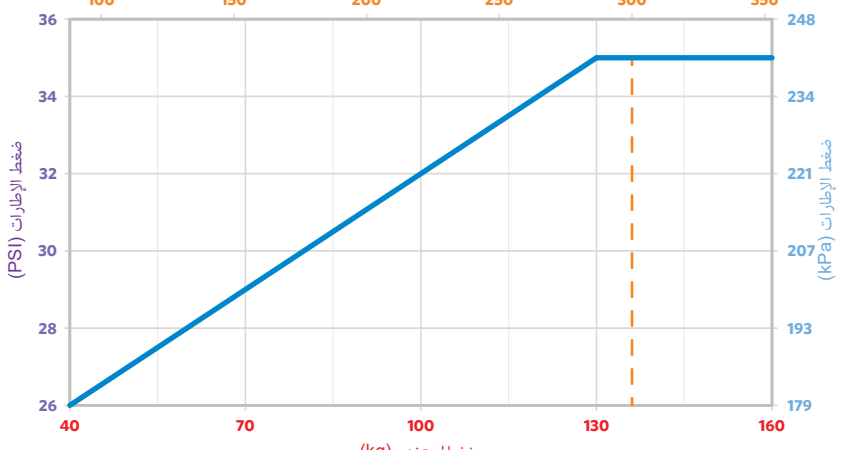
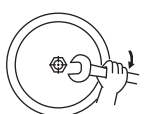

7.5 عجلات ماجيك 360 الحضرية السوداء

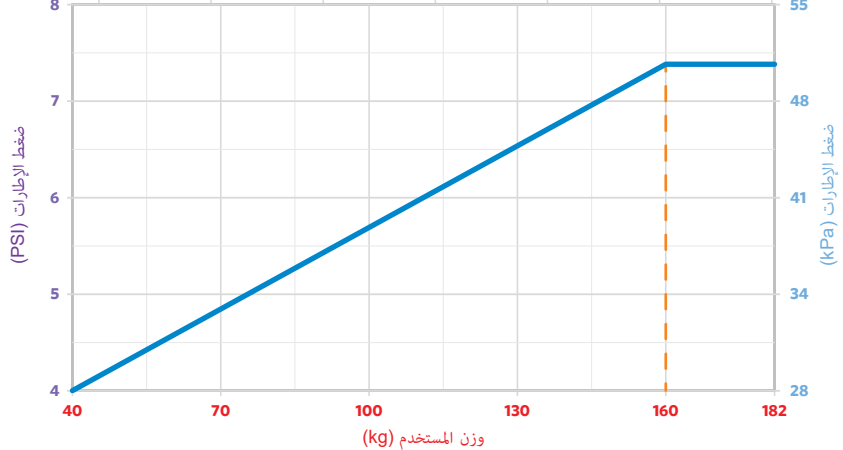
وصف الإطارات	أوصى Magic Mobility بضغط التشغيل الأمثل	أقصى ضغط حسب سعة الإطارات
3.00-8 (14x3) 	<p>وزن المستخدم (lb)</p> <p>وزن المستخدم (kg)</p>  <p>36 34 32 30 28 26</p> <p>100 150 200 250 300 350</p> <p>248 234 221 207 193 179</p> <p>40 70 100 130 160</p>	35 psi 241 kPa  47-50 Nm

7.6 عجلات الدفع على الطرق الوعرة من طراز Extreme X8 و Frontier V6/V4

وصف الإطارات	أوصى Magic Mobility بضغط التشغيل الأمثل	أقصى ضغط حسب سعة الإطارات
145/70-6 	<p>وزن المستخدم (lb) 100 150 200 250 300 350 400</p> <p>وزن المستخدم (kg) 40 70 100 130 160 182</p> <p>ضغط الإطارات (PSI) 4 5 6 7 8</p> <p>ضغط الإطارات (kPa) 28 34 41 48 55</p> 	<p>24 psi 165 kPa</p> <p> 47-50 Nm</p>

7.7 عجلات Frontier V6 / V4

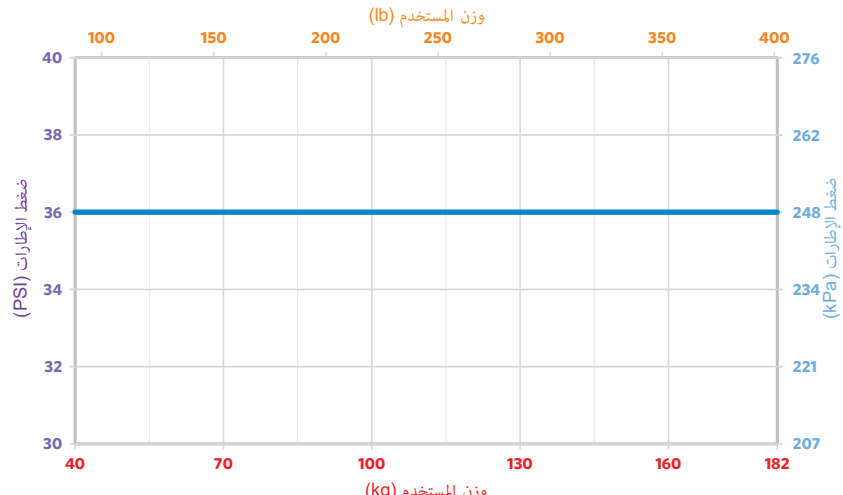
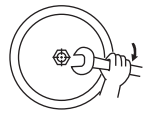
وصف الإطارات	أوصى Magic Mobility بضغط التشغيل الأمثل	أقصى ضغط حسب سعة الإطارات
2.80/2.50-4 (9x2.5)  200x50 (8x2) 	<p>وزن المستخدم (lb) 100 150 200 250 300 350 400</p> <p>وزن المستخدم (kg) 40 70 100 130 160 182</p> <p>ضغط الإطارات (PSI) 30 32 34 36 38 40</p> <p>ضغط الإطارات (kPa) 207 221 234 248 262 276</p> 	<p>36 psi 248 kPa</p> <p> 22-25 Nm</p>

أو متصدعة بشكل سيء.

يمكن إصلاح الثقوب بواسطة وكيل Magic Mobility أو معظم منافذ إطارات الدراجات أو ATV أو إطارات السيارات.

7.8 إصلاح ثقب الإطارات

يمكن أن تحدث ثقوب الإطارات للأسف. هناك العديد من الاحتياطات التي يمكنك اتخاذها لتقليل هذا الاحتمال:

- الإطارات الحضرية فقط - عجلات صلبة مناسبة، ومع ذلك، يجب أن تدرك أن هذا يمكن أن يعطي قيادة أكثر قسوة ولكنها لن تفرغ
- إطارات الطرق الوعرة والكروس فقط - تناسب طقم بطانة الإطارات المقاومة للثقب من Magic Mobility (بطانة إطارات من ألياف الأراميد + مادة مانعة للتسرب) والتي من غير المحتمل أن تتقرب. يرجى الاتصال بوكيل Magic Mobility الخاص بك لترتيب المجموعة على عجلتك الحالية. يمكن بعد ذلك تحويل البطانة إلى إطاراتك الجديدة عندما يحين الوقت
- تركيب مانع تسرب الإطارات في الأنابيب
- حافظ على ضغط الإطارات الصحيح واستبدال الإطارات عندما تكون بالية

7.9 تآكل الإطارات

يختلف عمر الإطارات من شهر إلى سنة حسب الاستخدام اليومي. لتحقيق أقصى استفادة من إطارات سيارتك، من المهم أن يتم نفخها بشكل صحيح. استخدم دائماً الأجزاء الموصى بها من الشركة المصنعة واستبدل الإطارات عندما يبلى المداس بعرق أقل من 2 مم حيث ستبدأ الإطارات في فقد قوة الجر الآمن وتصبح أكثر عرضة للثقب .

7.10 رعاية طقم الجسم

يحتوي الكرسي الكهربائي على طقم جسم بلاستيكي يمكن تنظيفه بسهولة بقطعة قماش ناعمة مبللة ومنظف معتدل. لا تقم أبدًا بتنظيف الكرسي الكهربائي بخرطوم أو الضغط عليه لتنظيفه أو وضعه في اتصال مباشر مع الماء.

7.11 العناية بالتنجيد

يمكن تنظيف تنجيد الكرسي الكهربائي بصابون وماء معتدلين. من المهم دائمًا تجنب تسرب الماء إلى أي مكونات كهربائية. لا تستخدم المواد الكيميائية مطلقًا لتنظيف مقعد من الفينيل لأن ذلك قد يتسبب في أن يصبح المقعد زلقًا أو جافًا ويتشقق. يمكن استخدام منظف تنجيد للأغراض العامة على الأجزاء المغطاة بالقماش.

قد يتأثر عمر التنجيد بزيوت الجلد، والعرق وبعض الأدوية. يوصى  باستبدال التنجيد إذا كان متصدعًا أو ممزقًا أو به اهتراء كبير. قد يزيد القماش البالي من خطر الحريق. اعلم أن مواد التنجيد قد تقلل أيضًا من جودة مقاومة النسيج للحريق.

7.12 العناية بعصا التحكم

يمكن تنظيف عصا التحكم والحذاء باستخدام قطعة قماش مبللة مع منظف مخفف. يمكن تنظيف شاشة LCD بقطعة قماش ناعمة وخالية من الوبر وجافة.

• لا تستخدم ويندكس أو مسحوق التنظيف أو المنظف القائم على المذيب. سيؤدي ذلك إلى خدش الشاشة وإزالة الطلاء المضاد للتوهج .
• عصا التحكم ليست مقاومة للماء.

7.13 تحذير المياه

تجنب تعريض الكرسي المتحرك لأي نوع من الرطوبة قدر الإمكان (المطر أو الثلج أو الضباب أو الماء المالح أو الغسيل). يمكن أن يتسبب هذا التعرض في حدوث أعطال كهربائية وميكانيكية وقد يتسبب في صدأ الكرسي قبل الأوان. راجع القسم 7.14 المتعلق بالتآكل. إذا التقى الكرسي المتحرك بالماء، فمن المهم تجفيفه جيدًا بمنشفة ثم تركه يجف في غرفة دافئة لمدة 10-12 ساعة. تحقق دائمًا من تشغيل ذراع التحكم والفرامل قبل استخدام الكرسي الكهربائي مرة أخرى. إذا كانت هناك شكوك أو تناقضات مع الكرسي الكهربائي الخاص بك، فيرجى الاتصال بوكيل Magic Mobility.

• لا تترك الكرسي في المطر أو العاصفة من أي نوع .
• لا تستخدم الكرسي الكهربائي في الدش أو تتركه في حمام رطب أثناء الاستحمام.

يحتوي الكرسي المتحرك على محركات كهربائية ويجب أن لا يتم دفعه مطلقًا عبر الماء أو في الأنهار أو الجداول أو البحر. 

7.14 الحماية من التآكل

لقد تم تصنيع الكرسي المتحرك باستخدام مجموعة من العمليات التي تقاوم التآكل. وقد تم بذل كل جهد ممكن لضمان متانته على المدى الطويل؛ ومع ذلك، لا يمكننا أن نضمن أن الكرسي الكهربائي الخاص بك سيبقى خاليًا من التآكل طوال حياته. الوقاية والحماية والصيانة المنتظمة ضرورية للحد من خطر التآكل.

عادة ما يحدث تآكل الكرسي الكهربائي:

- رقائق أو خدوش لأعمال الطلاء الناجمة عن الاصطدام بالصخور أو الأشياء الصلبة الأخرى
- تراكم ملح الحصى والأوساخ والرطوبة على مكونات الهيكل
- التعرض لبيئات شديدة التآكل مثل الشاطئ أو بالقرب من الساحل والمناطق القريبة من الأنهار والجداول.

الخدوش ورفائط الطلاء

إذا تم خدش هيكل الكرسي الكهربائي أو أي مكونات فولاذية أخرى أو تشققها مما يترك المعدن العاري مكشوفًا، فإننا نوصي بالخطوات التالية لإصلاح أعمال الطلاء:

- قم بصفرة المنطقة المكشوفة برفق لإزالة أي حواف أو رقائق طلاء فضفاضة. تأكد من إزالة أي تآكل سطحي في هذه العملية
- ضع مذيب التنظيف على المنطقة لإزالة الغبار والشوائب والزيوت
- ضع البرايمر على المنطقة التي تحتاج إلى إصلاح
- بمجرد التجفيف، ضع طلاء للمس وتأكد من تغطيته لجميع المناطق المكشوفة. بمجرد تجفيف المنطقة، يجب الآن حمايتها من المزيد من التآكل.

إذا كان من غير العملي تنفيذ هذه الخطوات، فقم بتطبيق محول الصدأ التجاري/منتج التعادل للمساعدة في منع الصدأ من الانتشار أكثر.

الشواطئ والمياه المالحة والمناطق الساحلية

- المياه المالحة والبيئة المحيطة بها شديدة التآكل 
- كما أن التعرض للمناطق الساحلية سيزيد من احتمالية تآكل الكرسي الكهربائي الخاص بك حتى لو لم يتم استخدام الكرسي على الشاطئ. يحتوي الهواء الساحلي عمومًا على محتوى ملح أعلى بكثير من المناطق الداخلية. وتقع أعلى معدلات التآكل الساحلي بشكل عام على بعد حوالي 005 متر من الشاطئ.

الثلج واجليد والطرق المملحة وممرات المشاة

- تجنب استخدام كرسيك الكهربائي على الأسطح المملحة حيثما أمكن ذلك حيث أن الملح يمكن أن يؤثر بشكل ضار على العديد من مكونات الكرسي الكهربائي. إذا كنت تقود الكرسي الكهربائي الخاص بك على الأسطح الرطبة أو الجليدية أو المملحة، يرجى الاطلاع على قسم الصيانة الوقائية أدناه للحصول على مزيد من النصائح. 

التنظيف بعد الاستخدام

عندما يتم استخدام الكرسي الكهربائي الخاص بك في البيئات الساحلية أو الرطبة أو المالحة، فإن التنظيف الإضافي أمر بالغ الأهمية للحد من خطر الصدأ. بعد العودة من القيادة، يجب مسح جميع أجزاء الكرسي الكهربائي بقطعة قماش من الماء الدافئ. يجب بعد ذلك ترك الكرسي في بيئة دافئة وجافة ليجف تمامًا. قد يساعد أيضًا في التخلص من أكبر قدر ممكن من الرمل و / أو الملح. لا تقم أبدًا بشطف الكرسي الكهربائي بالخرطوم.

الصيانة الوقائية

للاستخدام المنتظم على الشاطئ أو في البيئات المالحة، نقتراح استخدام زيت التشحيم بالزيت على محاور المحرك، ومحاور العجلات، ومحاور شوكة العجلات، وقضبان الربط، وقفل التوجيه (Extreme X8 فقط)، والأجزاء المتحركة الأخرى عبر الكرسي المتحرك. يمكن لوكيلك المحلي مساعدتك، إذا لزم الأمر.

7.15 التخزين

قم بتخزين الكرسي الكهربائي Magic Mobility في بيئة دافئة وجافة. إذا كنت لا تستخدم الكرسي الكهربائي الخاص بك بانتظام، فمن المستحسن أن يتم شحن البطاريات مرة واحدة على الأقل في الشهر. قم دائمًا بتخزين بطارياتك مشحونة بالكامل.

إذا كنت تخزن الكرسي الكهربائي الخاص بك لفترة طويلة، يرجى الاتصال بوكيل Magic Mobility الخاص بك الذي يمكن أن يقدم لك المشورة بشأن فصل البطاريات وسد الكرسي الكهربائي لتجنب تسطيح الإطارات.

- سيؤثر تعريض الكرسي الكهربائي لدرجة حرارة مفرطة على عمر البطارية. تجنب تخزين الكرسي في بيئات شديدة الحرارة والبرودة 
- بعد فترات طويلة من التخزين، من المستحسن أن يقوم وكيلك المعتمد بفحص المقعد الكهربائي. يرجى الرجوع إلى الأقسام 7.16-7.19 لفحوصات السلامة.

7.16 الفحوصات اليومية

- تحقق من أن البطاريات مشحونة بالكامل
- أثناء إيقاف تشغيل نظام التحكم، تحقق من أن عصا التحكم ليست مثنية أو تالفة وأنها تعود إلى المركز عند تحريرها
- تأكد من عدم تمزق أو تشقق حذاء عصا التحكم حيث يمكن أن يدخل الماء. تأكد أيضًا من أن التوصيل الكهربائي آمن. إذا تمزق حذاء عصا التحكم أو تصدع، استبدله على الفور.

7.17 فحوصات أسبوعية

اختبر الفرامل الكهربائية على أرضية مستوية بمساحة خالية لا تقل عن متر واحد حول الكرسي الكهربائي. ثم:

- قم بتشغيل نظام التحكم
- افحص للتأكد من أنه بعد ثانية واحدة يظل مقياس البطارية قيد التشغيل أو يومض ببطء
- ادفع عصا التحكم ببطء للأمام حتى تسمع أن المكابح الكهربائية تعمل. قد يبدأ الكرسي في التحرك

- حرر عصا التحكم على الفور. يجب أن تكون قادرًا على سماع كل مكبح كهربائي يعمل في غضون بضعة ثوانٍ
- كرر الاختبار ثلاث مرات، مع دفع عصا التحكم للخلف، للييسار واليمين على التوالي
- افحص ضغط الإطارات وفقًا للمواصفات الواردة في القسم 1.7.
- افحص الإطارات للتأكد من عدم وجود تآكل. افحص الإطار وآليات تحديد موضع الطاقة للأجسام الغريبة. افحص حول محاور المحرك والعجلات.

الفحوصات	يوميًا	أسبوعيًا	سنويًا	بشكل ربع سنوي
اشحن البطاريات	✓			
تحقق من تمهيد عصا التحكم	✓			
تحقق من عودة عصا التحكم إلى المنتصف	✓			
تأكد من تشغيل المكابح		✓		
افحص نفخ الإطارات وافحصها للتأكد من عدم وجود تآكل		✓		
افحص الإطار والقاعدة للأجسام الغريبة		✓		
تأكد من أن المقابس والتوصيلات آمنة			✓	
افحص الكابلات للتأكد من عدم وجود تآكل			✓	
افحص الأجزاء المتحركة للتأكد من عدم وجود تآكل			✓	
افحص المثبتات للتأكد من عدم ارتخائها			✓	
افحص مواد التنجيد للتأكد من عدم وجود تآكل			✓	
الخدمة من قبل الوكيل المعتمد				✓

7.18 الفحوصات الشهرية

- إذا كان الكرسي الكهربائي مزودًا بأضواء أو مؤشرات أو مشغلات ضبط المقاعد، فتتحقق من تشغيلها
- أثناء قيادة المشغلات، انتبه إلى الضوضاء أو الاهتزازات الجديدة التي قد تشير إلى وجود مشكلة
- تحقق من أن جميع الموصلات الكهربائية آمنة ومزودة بشكل صحيح وخالية من التلف
- التحقق من حالة جميع الكابلات بحثًا عن تلف
- تحقق من إحكام ربط المثبتات. انتبه لعصا التحكم
- افحص مواد التنجيد وفقًا للقسم 4.21.

7.19 الفحوصات السنوية

ويجوز تطبيق لوائح محلية خاصة للتخلص من النفايات أو إعادة تدويرها. يجب أخذها في الاعتبار عند التخلص من الكرسي الكهربائي. قد يشمل ذلك تنظيف أو تطهير الكرسي الكهربائي الخاص بك قبل التخلص منه. قد يكون ما يلي مفيدًا أيضًا:

الصلب - الإطار، والشوكات، ومسند الساق، ومسند الذراع، الوضع تحت المقعد

الألومنيوم - العجلات، الأذرع الأمامية والخلفية Magic 360

الألومنيوم والنحاس - المحركات

الرصاص - البطاريات

البلاستيك - الأغطية، لوحة القدم

التغليف - تغليف بلاستيكي، كرتون

النفايات الإلكترونية - الشاحن، وحدة طاقة، وحدة الجلوس، وحدة التحكم، والكابلات.

يجب أن يتم التخلص أو إعادة التدوير باستخدام وكيل مرخص أو مكان معتمد للتخلص. بدلاً من ذلك، قد يتم إرجاع الكرسي الكهربائي الخاص بك إلى وكيلك للتخلص منه.



يرجى الاتصال بوكيل Magic Mobility لترتيب الخدمة. يمكن لوكيل أعمالك أيضًا مناقشة خيارات كرسي الإعارة (التأجير) خلال هذا الوقت. يرجى ملاحظة أن العديد من الكراسي الكهربائية لدينا مخصصة للغاية وقد لا يكون كرسي الإعارة (الإيجار) مناسبًا.

7.20 الصيانة

يتم دائمًا إجراء فحوصاتك اليومية والأسبوعية والشهرية. إذا لاحظت أعراضًا مثل الاهتزاز المفرط، أو الأدوات البالية، أو الموصلات التالفة، أو التآكل غير المتساوي للإطارات، أو الحركة غير المعتادة، أو الأجزاء المكسورة أو أي شيء آخر قد يسبب لك القلق بين الخدمات، فيرجى الاتصال بوكيل Magic Mobility الخاص بك على الفور.

يجب أن يتم إعداد/برمجة نظام التحكم فقط من قبل الأفراد/الوكلاء المصرح لهم بشركة Magic Mobility. قد تؤثر تعديلات ضبط وحدة التحكم النهائية على الوظائف الأخرى على الكرسي الكهربائي الخاص بك.

لا تقم بتعديل الكرسي الكهربائي الخاص بك بطرق غير مصرح بها من قبل Magic Mobility.

تذكير - لا تقم بتعديل الكرسي الكهربائي الخاص بك بطرق غير مصرح بها من قبل Magic Mobility.

عند الاتصال بوكيلك أو Magic Mobility تأكد من أن لديك طراز الكرسي الكهربائي الخاص بك والرقم التسلسلي في متناول اليد حيث سيساعدنا ذلك في مساعدتك (انظر القسم 2.1 لمعرفة موقع الرقم التسلسلي).

7.21 التخلص

تشير الرموز أدناه إلى ضرورة التخلص من منتجك بشكل منفصل عن النفايات المنزلية وفقًا للقوانين واللوائح المحلية. عندما يصل هذا المنتج إلى نهاية عمره الافتراضي، خذه إلى نقطة التجميع المحلية التي حدتها السلطات المحلية. سيساعد الجمع وإعادة التدوير المنفصلين لمنتجك في الحفاظ على الموارد الطبيعية والتأكد من إعادة تدويرها بطريقة تحمي بيئتنا.

تأكد من أنك المالك القانوني للمنتج قبل الترتيب للتخلص منه وفقًا للتوصيات المذكورة أعلاه والمتطلبات الوطنية.

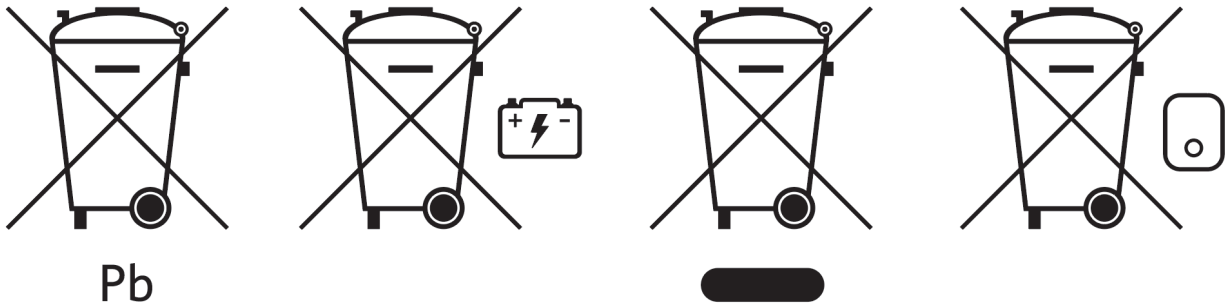

استكشاف أخطاء عصا التحكم LED وإصلاحها			
إذا استمرت المشكلة بعد إجراء الفحوصات أدناه، فاتصل بالوكيل المعتمد. * إذا تم تمكين تبديل المحرك، فسيحتاج المراجع الأيمن والأيسر إلى التحويل.			
تحتاج البطارية إلى الشحن أو هناك وصلة سيئة بالبطارية. افحص توصيل البطارية. إذا كانت التوصيلات جيدة، فحاول شحن البطارية		1	
محرك اليد اليسرى * لديه اتصال سيء. تحقق من التوصيلات إلى محرك اليد اليسرى		2	
محرك اليد اليسرى * به دائرة قصر لوصلة البطارية. اتصل بوكيل الخدمة الخاص بك		3	
محرك اليد اليمنى * لديه اتصال سيء. تحقق من التوصيلات إلى محرك اليد اليمنى		4	
محرك اليد اليمنى * به دائرة قصر لوصلة البطارية. اتصل بوكيل الخدمة الخاص بك		5	
يتم منع الكرسي الكهربائي من القيادة من خلال إشارة خارجية. يعتمد السبب الدقيق على نموذج الكرسي الكهربائي الخاص بك		6	
يشار إلى وجود خطأ في عصا التحكم. تأكد من أن عصا التحكم في الموضع المركزي قبل تشغيل نظام التحكم		7	
يشار إلى وجود خطأ محتمل في نظام التحكم. تأكد من أن جميع الوصلات آمنة		8	
مكابح الانتظار لديها وصلة سيئة. افحص مكابح الانتظار وتوصيلات المحرك. تأكد من أن توصيلات نظام التحكم آمنة		9	
تم تطبيق الجهد الزائد على نظام التحكم. عادة ما يحدث هذا بسبب ضعف وصلات البطارية. افحص توصيلات البطارية		10	
يشار إلى وجود خطأ في الاتصال. تأكد من توصيل كبل ذراع التحكم بإحكام وعدم تلفه		S7+	
يشار إلى رحلة المحرك. إذا تم تركيب أكثر من مشغل واحد، تحقق من أي المشغلين لا يعمل بشكل صحيح. افحص أسلاك المشغل		مشغل فلاش	

شاشة التشخيص

يتم عرض شاشة التشخيص عند تشغيل دوائر أمان التحكم لمنع الكرسي الكهربائي من الحركة. إذا كان الخطأ في وحدة غير نشطة مع تحديد ملف تعريف المحرك، فإن القيادة لا تزال ممكنة وستظهر شاشة التشخيص بشكل متقطع.

A = رمز الرحلة - B = الوحدة النمطية المحددة - C = نص الرحلة

Program

Controls

Controls System >

Diagnostics Timers >

Diagnostics

PM 2.5 >

Byre 2.3 >

ISM 1.94 >

JSM 1.0 >

نص الرحلة

حوادث

Center Joylick <

Bad Cable 7

M2 Brake Error 1

Low Battery 1

استكشاف الأخطاء الشائعة وإصلاحها

السبب الأكثر شيوعًا لهذه الرحلة هو انحراف عصا التحكم بعيدًا عن المركز قبل وأثناء وقت تشغيله	السبب	مركز عصا التحكم
تأكد من أن عصا التحكم في الوسط وقم بتشغيل وإيقاف تشغيل CJS2M	الحل	
يحدث عندما يكتشف CJS2M انخفاض جهد البطارية إلى أقل من 16 فولت	السبب	بطارية منخفضة
اشحن البطاريات	الحل	
يحدث عندما يرصد CJS2M ارتفاع جهد البطارية إلى أكثر من 35 فولت	السبب	بطارية عالية الفولت
تحقق من حالة البطاريات والتوصيلات بجهاز CJS2M	الحل	
يحدث عندما يكتشف CJS2M مشكلة في مكابح المحرك أو اتصالاتها	السبب	خطأ في المكابح
تحقق من عدم فصل مكابح المحرك (انظر القسم 4.10)	الحل	
يحدث عندما يرصد CJS2M أن المحرك قد تم فصله	السبب	خطأ المحرك
تحقق من المحركات والكابلات والتوصيلات إلى CJS2M	الحل	
يحدث عندما يكون أي من مدخلات المثبط نشطة وفي حالة الإغلاق	السبب	المثبطات نشطة
قم بتدوير الطاقة. سينسحب هذا من الوضع المغلق وقد يؤدي إلى مسح المشوار	الحل	
اخفض مقعدك واسحب دبوس الإرساء		
افحص جميع الأسلاك والمفاتيح المتصلة بالمثبطات		
يحدث عند ترك CJS2M غير نشط لفترة أكبر من الوقت المحدد في مؤقت السكون	السبب	وضع النوم
لا ينطبق	الحل	
يحدث عندما يكتشف CJS2M أن الشاحن متصل إما بتثبيت 1 أو تثبيت 3. ستظهر شاشة شحن البطارية أثناء توصيل الشاحن	السبب	الشحن
فصل الشاحن من الكرسي الكهربائي	الحل	
يحدث عندما يرصد CJS2M عطلًا في الأسلاك بين أي من الوحدات	السبب	وصلة سيئة
افحص جميع الكابلات والتوصيلات بحثًا عن الاستمرارية وأي نقاط قرص محتملة	الحل	
إذا كان هناك أي تلف مرئي في الكابلات، فاتصل بوكيل الخدمة الخاص بك للاستبدال		

8.3 قفل نظام التحكم

يمكن قفل نظام التحكم إما باستخدام تسلسل الأزرار على لوحة المفاتيح أو باستخدام مفتاح مادي. سيتم إعداد هذا في المصنع.	
---	---

قفل المفاتيح	<ul style="list-style-type: none"> • أثناء تشغيل نظام التحكم، اضغط مع الاستمرار على زر التشغيل/الإيقاف • بعد ثانية واحدة، سيصدر نظام التحكم صفييرًا. الآن حرر زر التشغيل/الإيقاف • قم بتحويل عصا التحكم للأمام حتى يصدر نظام التحكم صوتًا • قم بتحويل عصا التحكم للخلف حتى يصدر نظام التحكم صوتًا • حرر عصا التحكم، وسيصدر صوت تنبيه طويل • الكرسي الكهربائي مقفل الآن وسيتم عرض رمز القفل في المرة القادمة التي يتم فيها تشغيل نظام التحكم.
فتح المفاتيح	<ul style="list-style-type: none"> • إذا تم إيقاف تشغيل نظام التحكم، فاضغط على زر التشغيل / لإيقاف • قم بتحويل عصا التحكم للأمام حتى يصدر نظام التحكم صوتًا • قم بتحويل عصا التحكم للخلف حتى يصدر نظام التحكم صوتًا • حرر عصا التحكم، وسيصدر صوت تنبيه طويل • الكرسي المتحرك مفتوح الآن.

التداخل الكهرومغناطيسي EMI

إنذار!

تم اختبار الإصدار القياسي من الكرسي الكهربائي وفقاً للمتطلبات القابلة للتطبيق فيما يتعلق بالإشعاع الكهرومغناطيسي (متطلبات التوافق الكهرومغناطيسي). بغض النظر عن هذه الاختبارات، لا يمكن استبعاد أن الإشعاع الكهرومغناطيسي قد يؤثر على الكرسي الكهربائي. على سبيل المثال:

- الهواتف الجواله
- جهاز طبي واسع النطاق
- مصادر أخرى للإشعاع الكهرومغناطيسي.

لا يمكن استبعاد أن الكرسي الكهربائي قد يتداخل مع المجالات الكهرومغناطيسية. على سبيل المثال:

- أبواب المتاجر
- أنظمة إنذار اللصوص في المتاجر
- أجهزة فتح أبواب الجراج

في حالة حدوث مثل هذه المشاكل، وهو أمر غير مرجح، يرجى إخطار وكيلك المعتمد على الفور.

خطر!

- عند تشغيل الراديو ثنائي الاتجاه وأجهزة اللاسلكي وراديو BC وراديو الهواة والراديو المتنقل العام وأجهزة الإرسال القوية الأخرى، يجب وقف الكرسي الكهربائي وإيقافه
- يُسمح بتشغيل الهواتف المحمولة واللاسلكية والهواتف المحمولة بما في ذلك الأجهزة التي لا تتطلب استخدام اليدين، ولكن في حالة مواجهة التشغيل غير الطبيعي للكرسي الكهربائي، فيجب وقف الكرسي وإيقاف تشغيله على الفور.

يرجى أيضاً الرجوع إلى أدلة مالكي R-net و Omni 2 و CJSM 2.

كيف يقاس كرسي المتحرك؟

أحد الأسئلة الأكثر شيوعًا التي نتلقاها هو "ما هو حجم الكرسي المتحرك؟" و "ما هو وزنه؟"

جميع الكراسي الكهربائية Magic Mobility مصنوعة للقياس، من أجلك فقط، لذلك فهي ليست دائمًا إجابة مباشرة. لكننا سنبدل قصارى جهدنا للمساعدة.

أخذ قياسات

يرجى ملاحظة أنه في بعض الحالات قد يكون عرض المقعد أوسع من القاعدة. اعتمادًا على موضع صفيحة القدم، قد يختلف الطول الإجمالي للمقعد الكهربائي أيضًا. التعليمات أدناه سوف تساعدك على قياس الكرسي الخاص بك.

تمتلك العديد من المستشفيات موازين يمكن استخدامها لوزن كرسي كهربائي. أو يمكنك الرجوع إلى [موقعنا على الإنترنت](#) للحصول على معلومات من شأنها أن تساعدك في حساب قيمة تقريبية.

أستراليا فقط

إذا كنت تستطيع زيارة Magic Mobility، فسنقوم بوزن وقياس كرسيك الكهربائي بكل سرور.

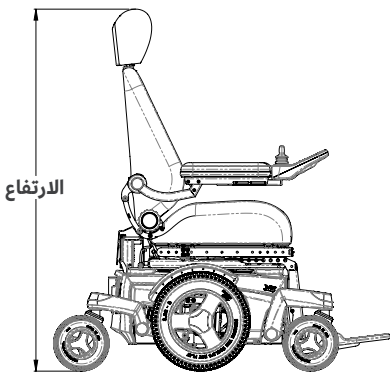
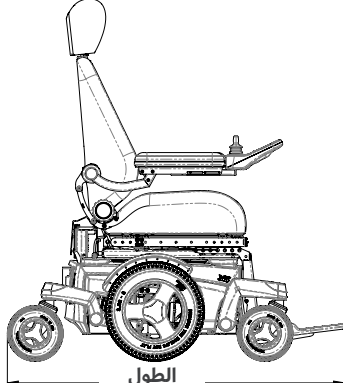
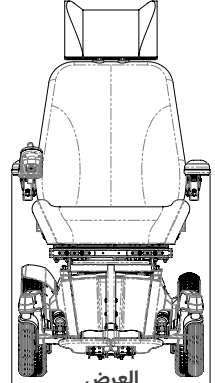
<p>قم بالقياس من الأرضية حتى الجزء العلوي من مسند الرأس. لا تنس أنه عند النقل، يمكنك إزالة مسند الرأس وضبط زاوية الظهر لتقليل البعد.</p>	<p>ارفع مسند الظهر إلى أعلى زاوية. قم بقيادة الكرسي الكهربائي حتى يلمس لوح القدم الحائط. قم بالقياس من الحائط إلى أبعد نقطة.</p>	<p>إذا كانت القاعدة هي الأوسع، فاستخدم الأبعاد الواردة في القسم 11. إذا لم يكن كذلك، بشكل عام، فإن أوسع نقطة هي عبر مساند الذراعين.</p>
		

بصفتها الشركة المصنعة، تعلن Magic Mobility أن الكراسي المتحركة الكهربائية تتوافق مع لائحة الأجهزة الطبية (745/2017).	CE	بفي التصنيع، تعلن Magic Mobility أن الكراسي المتحركة التي تعمل بالطاقة تتوافق مع الجهاز الطبي البريطاني اللائحة 2002.	UK CA
--	----	---	----------

اختبار الوزن الوهمي (كجم)						التعريف/الوصف	المعيار
Extreme X8	Frontier V4 FWD	Frontier V4 RWD	Frontier V6 C73	Frontier & V6 AT الحضري	Magic 360		
182	182	182	182	182	160	المنتجات المساعدة للأشخاص ذوي الإعاقة - المتطلبات العامة وطرق الاختبار	EN 12182: 2012 الفئة ب
182	182	182	182	182	160	الكراسي الكهربائية، الدراجات البخارية وشواحنها - المتطلبات وطرق الاختبار	EN 12184: 2014 الفئة ب
182	لا ينطبق	لا ينطبق	لا ينطبق	182	160	المنتجات المساعدة للأشخاص ذوي الإعاقة - المتطلبات العامة وطرق الاختبار	EN 12182: 2012 لفئة ج
182	لا ينطبق	لا ينطبق	لا ينطبق	182	160	الكراسي الكهربائية، الدراجات البخارية وشواحنها - المتطلبات وطرق الاختبار	EN 12184: 2014 الفئة ج
182	182	182	155	182	160	المتطلبات وطرق الاختبار لمقاومة الصدم والثبات والتعب	ISO 7176-8: 2014
لا ينطبق						اختبارات مناخية للكراسي الكهربائية	ISO 7176-9: 2009
لا ينطبق						متطلبات وطرق اختبار أنظمة التحكم للكراسي الكهربائية	ISO 7176-14: 2008
لا ينطبق						متطلبات مقاومة الاشتعال للأجزاء المنجدة	ISO 7176-16: 2012
102						الكراسي الكهربائية - الجزء 19: التنقل بعجلات جهاز للاستخدام كمقاعد في السيارات	ISO 7176-19: 2008

الحد الأقصى لوزن المستخدم (وجود مصعد للمقعد أو زاوية إمالة مركبة)		الحد الأقصى لوزن المستخدم (عدم وجود مصعد للمقعد أو زاوية إمالة مركبة)		الطرز
160 كجم *		160 كجم *		Magic 360 - الفئة ب
160 كجم * (مصعد المقعد غير متوفر)		160 كجم *		Magic 360 - الفئة ج
155 كجم *		182 كجم *		Frontier V6 AT والحضري
155 كجم *		182 كجم *		Frontier V6 C73 (لا تباع في الولايات المتحدة الأمريكية / الاتحاد الأوروبي)
155 كجم *		182 كجم *		Frontier V4 RWD
155 كجم *		182 كجم *		Frontier V4 FWD
155 كجم		182 كجم		Extreme X8

* إذا تم تركيب نظام الإرساء، فإن الحد الأقصى لوزن المستخدم هو 136 كجم

المواصفات	المواصفات
210 × 172 × 260 مم	Frontier و Magic 360
220 × 172 × 307 مم	Extreme X8
70 أمبير (C20)	Magic 360, Frontier and Extreme X8
90 أمبير (C20)	Extreme X8
24 فولت	
12 أمبير (دورة في الدقيقة)	
جهاز التحكم، يدوي	
عزل مزدوج من الفئة 2	

لا تستطيع Magic Mobility توفير المواصفات الفنية للأجزاء بخلاف Magic Mobility، ولا يمكننا ضمان أداء وفقاً للجدول أدناه. إذا لم تتمكن من رؤية ما تحتاجه، فيرجى الاتصال بوكيل أعمالك أو Magic Mobility.

MAGIC 360

تم اختبار تعيين نموذج لكرسي الطاقة: Magic 360، مع قوة الرفع، وإمالة الطاقة، وقوة المركز مسند الساق وإعادة تأهيل الظهر المقاوم للقص. يتم تضمين مواصفات لبعض الخيارات الشائعة. تفترض جميع القياسات عمق مقعد 460 × 460 مم (18 × 18") وارتفاع مسند الظهر القياسي. نظراً لأن كل كرسي متحرك مصمم حسب الطلب، يمكن توقع الاختلافات في المعلومات أدناه.



المواصفات	الحِد الأدنى	الحِد الأقصى
الطول الإجمالي للقاعدة	مع مسند مركز الساق	983 مم (لوح قدم مقلوب)
	مع مسند قدم بالمنتصف كهربائي	983 مم (لوح قدم مقلوب)
	مع مسند قدم متأرجح	983 مم (إزالة مسند الساق)
	مع مسند قدم متأرجح كهربائي	983 مم (إزالة مسند الساق)
الحِد الأدنى لنصف قطر الدوران	مع مسند قدم بالمنتصف	665 ملم
	مع مسند قدم بالمنتصف كهربائي	640 ملم
	مع مسند قدم متأرجح	615 ملم
	مع مسند قدم متأرجح كهربائي	655 ملم
عرض القاعدة الإجمالي	مع عجلات الطرق الوعرة	660 ملم
	بعجلات متقاطعة	635 ملم
	مع عجلات مدنيّة	610 ملم

ملاحظة: اعتماداً على عرض المقعد، يمكن أن تكون مساند الذراعين أوسع من القاعدة

لا يشمل المقعد إلى ارتفاع الأرض في الأمام الوسادة	مع رفع الطاقة وإمالة الطاقة	435 ملم	735 ملم
	مع قوة الإمالة	435 ملم	
	مع مقعد ثابت	430 ملم	
إجمالي الكتلة بما في ذلك المركز مسند الساق القوي ومضاد القص ظهر إعادة التأهيل	مع رفع المقعد كهربائياً وإمالة الظهر و المقعد كهربائياً	127 كجم (بدون بطاريات)	173 كجم (مع بطاريات)
	مع إمالة الظهر و المقعد	119 كجم (بدون بطاريات)	165 كجم (مع بطاريات)
	مع مقعد ثابت	103 كجم (بدون بطاريات)	149 كجم (مع بطاريات)
إجمالي مؤثرات الوزن: البطاريات (مجموعة من 2)		46 كجم	
نقل وزن الجزء الأثقل (1 بطارية واحدة)		23 كجم	
الاستقرار الثابت (الفئة ب- أسوأ حالة مع الرفع والإمالة)	الانحدار / الصعود / الجوانب	14° 9° 12°	
	الانحدار / الصعود / الجوانب	15°	
	الاستقرار الديناميكي صعوداً (الفئة ب)	6°	
الاستقرار الديناميكي في صعود تل (الفئة ج)		10°	
استهلاك الطاقة/النطاق المقدر		35 كم	

الجوانب التالية لها تأثير سلبي على نطاق الحركة: العوائق، التضاريس الوعرة، القيادة على المنحدرات التعرض لدرجات حرارة أقل من نقطة التجمد والاستخدام المتكرر لخيارات المقاعد الكهربائية

القدرة على تسلق العقبات	100 ملم
الحِد الأدنى لمسافة الكبح عند السرعة القصوى	1.8 م
السرعة القصوى للأمام	10 كم / ساعة
الارتفاع عن سطح الأرض (القاعدة)	90 ملم

تم اختبار تعيين نموذج لكرسي الطاقة: Frontier V6 AT، مع رفع الطاقة ، وإمالة الطاقة ، ومسدن الساق الأوسط ومسدن ظهر إم بي إس. يتم تضمين مواصفات لبعض الخيارات الشائعة. تفترض جميع القياسات عمق مقعد 460 × 460 مم (18 × 18") وارتفاع مسند الظهر القياسي. نظرًا لأن كل كرسي متحرك مصمم حسب الطلب، يمكن توقع الاختلافات في المعلومات أدناه.



المواصفات	الحد الأدنى	الحد الأقصى
الطول الإجمالي للقاعدة	مع مسند مركز الساق	1050 مم (لوحة قدم مقلوب)
	مع مركز قوة الساق	1050 مم (لوحة قدم مقلوب)
	مع مسند قدم متأرجح	1050 مم (إزالة مسند الساق)
	مع مسند قدم متأرجح	1050 مم (إزالة مسند الساق)
الحد الأدنى لنصف قطر الدوران	مع مركز / مركز قوة الساق	595 ملم
	مع مسند القوة المتأرجح / المتأرجح	640 ملم
عرض القاعدة الإجمالي	مع عجلات الطرق الوعرة	710 ملم
	بعجلات متقاطعة	700 ملم
	مع عجلات مدنية	695 ملم

ملاحظة: اعتمادًا على عرض المقعد، يمكن أن تكون مساند الذراعين أوسع من القاعدة

لا يشمل المقعد إلى ارتفاع الأرض في الأمام الوسادة	مع رفع الطاقة وإمالة الطاقة	435 ملم	735 ملم
	مع قوة الإمالة	435 ملم	
	مع مقعد ثابت	430 ملم	
إجمالي الكتلة بما في ذلك المركز مسند الساق القوي وظهر إعادة التأهيل المقاوم للقص	مع رفع الطاقة وإمالة الطاقة	122 كجم (بدون بطاريات)	168 كجم (مع بطاريات)
	مع إمالة الظهر و المقعد كهربائياً	114 كجم (بدون بطاريات)	160 كجم (مع بطاريات)
	مع مقعد ثابت	98 كجم (بدون بطاريات)	144 كجم (مع بطاريات)
إجمالي مؤثرات الوزن: البطاريات (مجموعة من 2)		46 كجم	
نقل وزن الجزء الأثقل (1 بطارية واحدة)		23 كجم	
الاستقرار الثابت (أسوأ حالة مع الرفع والإمالة)	الانحدار / الصعود / الجوانب	15°	
الاستقرار الديناميكي عند صعود التلال		10°	
استهلاك الطاقة/النطاق المقدر		35 كم	

الجوانب التالية لها تأثير سلبي على نطاق الحركة: العوائق، التضاريس الوعرة، القيادة على المنحدرات، التعرض لدرجات حرارة أقل من نقطة التجمد والاستخدام المتكرر لخيارات المقاعد الكهربائية

القدرة على تسلق العقبات	120 ملم
الحد الأدنى لمسافة الكبح عند السرعة القصوى	1.8 م
السرعة القصوى للأمام	10 كم / ساعة
الخلوص الأرضي (القاعدة)	90 ملم

Frontier V6 C73 (غير متوفر في الولايات المتحدة الأمريكية/الاتحاد الأوروبي)



تم اختبار تعيين نموذج لكرسي الطاقة: Frontier V6 C73 مع رفع الطاقة، وإمالة الطاقة، ومسند الساق الأوسط ومسند ظهر Rehab. يتم تضمين مواصفات لبعض الخيارات الشائعة. تفترض جميع القياسات عمق مقعد 460 × 460 مم (18 × 18") وارتفاع مسند الظهر القياسي. نظرًا لأن كل كرسي متحرك مصمم حسب الطلب، يمكن توقع الاختلافات في المعلومات أدناه.

المواصفات	الحد الأدنى	الحد الأقصى
الطول الإجمالي للقاعدة	مسند قدم بالمنتصف	955 مم (لوح قدم مقلوب)
	مسند قدم بالمنتصف كهربائي	955 مم (لوح قدم مقلوب)
	مسند قدم متأرجح	955 مم (إزالة مسند الساق)
	مسند قدم متأرجح كهربائي	955 مم (إزالة مسند الساق)
الحد الأدنى لنصف قطر الدوران	مسند قدم بالمنتصف كهربائي	550 ملم
	مسند قدم متأرجح/متأرجح كهربائي	615 ملم
عرض القاعدة الإجمالي	مع عجلات مدنية	655 ملم

ملاحظة: اعتمادًا على عرض المقعد، يمكن أن تكون مساند الذراعين أوسع من القاعدة

لا يشمل المقعد إلى ارتفاع الأرض في الأمام الوسادة	رفع المقعد كهربائياً وإمالة الظهر و المقعد كهربائياً	435 ملم	735 ملم
	إمالة الظهر و المقعد كهربائياً	435 ملم	
	مقعد ثابت	430 ملم	
إجمالي الكتلة بما في ذلك المركز مسند الساق القوي وظهر إعادة التأهيل المقاوم للقص	رفع المقعد كهربائياً وإمالة الظهر و المقعد كهربائياً	92 كجم (بدون بطاريات)	138 كجم (مع بطاريات)
	إمالة الظهر و المقعد كهربائياً	84 كجم (بدون بطاريات)	130 كجم (مع بطاريات)
	مقعد ثابت	68 كجم (بدون بطاريات)	114 كجم (مع بطاريات)
إجمالي مؤثرات الوزن: البطاريات (مجموعة من 2)		46 كجم	
نقل وزن الجزء الأثقل (1 بطارية واحدة)		23 كجم	
الاستقرار الثابت (أسوأ حالة مع الرفع والإمالة)	الانحدار / الصعود/ الجوانب	10°	
الاستقرار الديناميكي عند صعود التلال		6°	
استهلاك الطاقة/النطاق المقدر		35 كم	

الجوانب التالية لها تأثير سلبي على نطاق الحركة: العوائق، التضاريس الوعرة، القيادة على المنحدرات، التعرض لدرجات حرارة أقل من نقطة التجمد والاستخدام المتكرر لخيارات المقاعد الكهربائية

القدرة على تسلق العقبات	70 ملم
الحد الأدنى لمسافة الكبح عند السرعة القصوى	1.8 م
السرعة القصوى للأمام	10 كم / ساعة
الارتفاع عن الأرض (القاعدة)	85 ملم

تم اختبار تعيين نموذج لكرسي الطاقة: Frontier V4 RWD مع الأسطوانة، مع رفع الطاقة ، وإمالة الطاقة ، ومسند الساق الأوسط ومسند ظهر إم بي إس. يتم تضمين مواصفات لبعض الخيارات الشائعة. تفترض جميع القياسات عمق مقعد 460 × 460 مم (18 × 18") وارتفاع مسند الظهر القياسي. نظراً لأن كل كرسي متحرك مصمم حسب الطلب، يمكن توقع الاختلافات في المعلومات أدناه.



المواصفات	الحد الأدنى	الحد الأقصى
الطول الإجمالي للقاعدة	مسند قدم بالمنتصف	1030 مم (لوحة قدم مقلوب)
	مسند قدم بالمنتصف كهربائي	1060 مم (لوحة قدم مقلوب)
	مسند قدم متأرجح	930 مم (إزالة مسند الساق)
	مسند قدم متأرجح كهربائي	930 مم (إزالة مسند الساق)
الحد الأدنى لنصف قطر الدوران	مسند قدم كهربائي بالمنتصف	940 ملم
	مسند قدم متأرجح/متأرجح كهربائياً	915 ملم
عرض القاعدة الإجمالي	مع عجلات الطرق الوعرة	710 ملم
	عجلات متقاطعة	700 ملم
	مع عجلات مدنيّة	640 ملم

ملاحظة: اعتماداً على عرض المقعد، يمكن أن تكون مساند الذراعين أوسع من القاعدة

لا يشمل المقعد إلى ارتفاع الأرض في الأمام الوسادة	رفع الطاقة وإمالة الطاقة	435 ملم	735 ملم
	إمالة الظهر و المقعد	435 ملم	
	مقعد ثابت	430 ملم	
إجمالي الكتلة بما في ذلك المركز مسند الساق القوي وظهر إعادة التأهيل المقاوم للقص	رفع المقعد كهربائياً وإمالة الظهر و المقعد كهربائياً	123 كجم (بدون بطاريات)	169 كجم (مع بطاريات)
	إمالة الظهر و المقعد	115 كجم (بدون بطاريات)	161 كجم (مع بطاريات)
	مقعد ثابت	99 كجم (بدون بطاريات)	145 كجم (مع بطاريات)
إجمالي مؤثرات الوزن: البطاريات (مجموعة من 2)		46 كجم	
نقل وزن الجزء الأثقل (1 بطارية واحدة)		23 كجم	
الاستقرار الثابت (أسوأ حالة مع الرفع والإمالة)	الانحدار / الصعود/ الجوانب	10°	
الاستقرار الديناميكي عند صعود التلال		6°	
استهلاك الطاقة/النطاق المقدر		35 كم	

الجوانب التالية لها تأثير سلبي على نطاق الحركة: العوائق، التضاريس الوعرة، القيادة على المنحدرات، التعرض لدرجات حرارة أقل من نقطة التجمد والاستخدام المتكرر لخيارات المقاعد الكهربائيّة

القدرة على تسلق العقبان	70 ملم
الحد الأدنى لمسافة الكبح عند السرعة القصوى	1.9 م
السرعة القصوى للأمام	10 كم / ساعة
الارتفاع عن سطح الأرض (القاعدة)	85 ملم

تم اختبار تعيين نموذج لكرسي الطاقة: Frontier V4 FWD، مع رفع الطاقة، وإمالة الطاقة، ومسند الساق الأوسط ومسند ظهر إم بي إس. يتم تضمين مواصفات لبعض الخيارات الشائعة. تفترض جميع القياسات عمق مقعد 460 × 460 مم (18" × 18") وارتفاع مسند الظهر القياسي. نظرًا لأن كل كرسي متحرك مصمم حسب الطلب، يمكن توقع الاختلافات في المعلومات أدناه.



المواصفات	الحد الأدنى	الحد الأقصى
الطول الإجمالي للقاعدة	مسند قدم بالمنتصف	995 مم (لوح قدم مقلوب)
	مسند قدم بالمنتصف كهربائي	995 مم (لوح قدم مقلوب)
	مسند قدم متأرجح	995 مم (إزالة مسند الساق)
	مسند قدم متأرجح كهربائي	995 مم (إزالة مسند الساق)
الحد الأدنى لنصف قطر الدوران	مسند قدم بالمنتصف كهربائي	660 ملم
	مسند قدم متأرجح/متأرجح كهربائي	660 ملم
عرض القاعدة الإجمالي	مع عجلات الطرق الوعرة	710 ملم
	عجلات متقاطعة	700 ملم
	مع عجلات مدنية	640 ملم

ملاحظة: اعتمادًا على عرض المقعد، يمكن أن تكون مساند الذراعين أوسع من القاعدة

735 ملم	435 ملم	رفع المقعد كهربائياً وإمالة الظهر و المقعد كهربائياً	لا يشمل المقعد إلى ارتفاع الأرض في الأمام الوسادة
435 ملم		إمالة الظهر و المقعد كهربائياً	
430 ملم		مقعد ثابت	
170 كجم (مع بطاريات)	124 كجم (بدون بطاريات)	رفع المقعد كهربائياً وإمالة الظهر و المقعد كهربائياً	إجمالي الكتلة بما في ذلك المركز مسند الساق القوي وظهر إعادة التأهيل المقاوم للقص
162 كجم (مع بطاريات)	116 كجم (بدون بطاريات)	إمالة الظهر و المقعد كهربائياً	
146 كجم (مع بطاريات)	100 كجم (بدون بطاريات)	مع مقعد ثابت	
46 كجم			إجمالي مؤثرات الوزن: البطاريات (مجموعة من 2)
23 كجم			نقل وزن الجزء الأثقل (1 بطارية واحدة)
10°		الانحدار / الصعود/ الجوانب	الاستقرار الثابت (أسوأ حالة مع الرفع والإمالة)
6°			الاستقرار الديناميكي عند صعود التلال
35 كم			استهلاك الطاقة/النطاق المقدر

الجوانب التالية لها تأثير سلبي على نطاق الحركة: العوائق، التضاريس الوعرة، القيادة على المنحدرات، التعرض لدرجات حرارة أقل من نقطة التجمد والاستخدام المتكرر لخيارات المقاعد الكهربائية

80 ملم		القدرة على تسلق العقبات
1.9 م		الحد الأدنى لمسافة الكبح عند السرعة القصوى
10 كم / ساعة		السرعة القصوى للأمام
90 ملم		الارتفاع عن الأرض (القاعدة)

تم اختبار تعيين نموذج لكرسي الطاقة: Extreme X8، مع رفع الطاقة، وإمالة الطاقة، ومسند الساق الأوسط ومسند ظهر Rehab. يتم تضمين مواصفات لبعض الخيارات الشائعة. تفترض جميع القياسات عمق مقعد 460 × 460 مم (18 × 18") وارتفاع مسند الظهر القياسي. نظرًا لأن كل كرسي متحرك مصمم حسب الطلب، يمكن توقع الاختلافات في المعلومات أدناه.



المواصفات		الحد الأدنى	الحد الأقصى
الطول الإجمالي للقاعدة	مسند قدم بالمنتصف	1030 مم (لوح قدم مقلوب)	1240 ملم
	مسند قدم بالمنتصف كهربائي	1030 مم (لوح قدم مقلوب)	1225 ملم
	مسند قدم متأرجح	1030 مم (إزالة مسند الساق)	1175 ملم
	مسند قدم متأرجح كهربائي	1030 مم (إزالة مسند الساق)	1175 ملم
الحد الأدنى لنصف قطر الدوران	مسند قدم بالمنتصف	1415 ملم	
	مسند قدم بالمنتصف كهربائي	1430 ملم	
	مسند قدم متأرجح/متأرجح كهربائي	1470 ملم	
عرض القاعدة الإجمالي	مع عجلات الطرق الوعرة	700 ملم	

ملاحظة: اعتمادًا على عرض المقعد، يمكن أن تكون مساند الذراعين أوسع من القاعدة

لا يشمل المقعد إلى ارتفاع الأرض في الأمام الوسادة	رفع المقعد كهربائياً وإمالة الظهر و المقعد كهربائياً	470 ملم	770 ملم
	إمالة الظهر و المقعد كهربائياً	470 ملم	
	مقعد ثابت	465 ملم	
إجمالي الكتلة بما في ذلك المركز مسند الساق القوي وظهر إعادة التأهيل المقاوم للقص	رفع المقعد كهربائياً وإمالة الظهر و المقعد كهربائياً	122 كجم (بدون بطاريات)	168 كجم (مع بطاريات 70 أمبير)
	إمالة الظهر و المقعد كهربائياً	114 كجم (بدون بطاريات)	160 كجم (مع بطاريات 70 أمبير)
	مقعد ثابت	98 كجم (بدون بطاريات)	144 كجم (مع بطاريات 70 أمبير)

المواصفات		70 أمبير	90 أمبير
إجمالي مؤثرات الوزن: البطاريات (مجموعة من 2)		46 كجم	52 كجم
نقل وزن الجزء الأثقل (1بطارية واحدة)		23 كجم	26 كجم
الاستقرار الثابت (أسوأ حالة مع الرفع والإمالة)	الانحدار / الصعود/ الجوانب	15°	
الاستقرار الديناميكي عند صعود التلال		10°	
استهلاك الطاقة/النطاق المقدر		20-28 كم	25-35 كم

الجوانب التالية لها تأثير سلبي على نطاق الحركة: العوائق، التضاريس الوعرة، القيادة على المنحدرات، التعرض لدرجات حرارة أقل من نقطة التجمد والاستخدام المتكرر لخيارات المقاعد الكهربائية

القدرة على تسلق العقبان	120 ملم
الحد الأدنى لمسافة الكبح عند السرعة القصوى	1.7 م
السرعة القصوى للأمام	10 كم / ساعة
الارتفاع عن الأرض (القاعدة)	100 ملم

يتم تضمين مواصفات لبعض الخيارات الشائعة. تفترض جميع القياسات عمق مقعد 460 × 460 مم (18 × 18") وارتفاع مسند الظهر القياسي. نظرًا لأن كل كرسي متحرك مصمم حسب الطلب، يمكن توقع الاختلافات في المعلومات أدناه.

المواصفات	الحد الأدنى	الحد الأقصى
زاوية مقعد الطائرة	0°	45°
	0°	50°
	3°	3°
العرض الفعال للمقعد	405 مم (16")	560 مم (22 بوصة)
	305 مم (12")	560 مم (22 بوصة)
العمق الفعال للمقعد	405 مم (16")	560 مم (22 بوصة)
	305 مم (12")	560 مم (22 بوصة)
زاوية مسند الظهر	90°	170°
	96°	150°
	90°	105°
	90°	170°
	94°	160°
	94°	155°
إرتفاع مسند الظهر	600 ملم	700 ملم
	560 ملم	700 ملم
المسافة من صفيحة القدم للمقعد	300 ملم	390 ملم
	300 ملم	390 ملم
	300 ملم	390 ملم
	300 ملم	390 ملم
المسافة من مسند الذراع للمقعد	240 ملم	390 ملم
	220 مم	390 ملم
زاوية الساق إلى المقعد	92°	110°
	92°	180°
	92°	180°

EC	REP
	
<p>Sunrise Medical GmbH Kahlbachring 2-4 69254 Malsch/Heidelberg Deutschland Tel +49 (0) 7253/980-0 Fax +49 (0) 7253/980-222 www.SunriseMedical.de</p>	

All Terrain Wheelchairs
Unit A1, Dawley Bank Workshops
Telford, Shropshire TF4 2BA
United Kingdom
Tel +44 (0) 1952 471 255
info@allterrainwheelchairs.co.uk
www.allterrainwheelchairs.co.uk

Sunrise Medical S.L.
Polígono Bakiola, 41
48498 Arrankudiaga – Vizcaya
España
Tel +34 (0) 902142434
Fax +34 (0) 946481575
www.SunriseMedical.es

Sunrise Medical Poland
Sp. z o.o.
ul. Elektronowa 6,
94-103 Łódź
Polska
Telefon + 48 42 275 83 38
Fax + 48 42 209 35 23
pl@sunrisemedical.de
www.Sunrise-Medical.pl

Sunrise Medical S.A.S
ZAC de la Vrillonnerie
17 Rue Mickaël Faraday
37170 Chambray-Lès-Tours
France
Tel + 33 (0) 247554400
www.sunrisemedical.fr

MEDICCO s.r.o.
H – Park, Heršpická 1013/11d,
625 00 Brno
Czech Republic
Tel +42 (0)547 250 955
Fax +42 (0)547 250 956
www.medicco.cz
info@medicco.cz
Bezplatná linka 800 900 809

	<p>Magic Mobility 3 International Court Scoresby, Vic 3179 Australia Tel +61 (0)3 8791 5600 enquiries@magicmobility.com.au www.magicmobility.com.au</p>
--	---

UK	RP
	
<p>Sunrise Medical Limited Thorns Road Brierley Hill West Midlands, DY6 2LD United Kingdom Tel +(44) (0) 845 605 6688 Fax +(44) (0) 845 605 6689 enquiries@sunmed.co.uk www.sunrisemedical.co.uk</p>	

Sunrise Medical S.r.l.
Via Riva, 20 – Montale
29122 Piacenza
Italia
Tel +39 0523 573111
Fax +39 0523 570060
www.SunriseMedical.it

CH	REP
	
<p>Sunrise Medical AG Erlenauweg 17 CH-3110 Münsingen Schweiz/Suisse/Svizzera Fon +41 (0)31 958 3838 www.SunriseMedical.ch</p>	

Sunrise Medical (US) LLC
2842 N Business Park Avenue
Fresno, CA 93727
United States of America
Tel +1 800 333 4000
Fax +1 800 300 7502
www.sunrisemedical.com

Sunrise Medical Canada Inc
237 Romina Drive
Unit 3 Concord, ON L4K 4V3
Canada
Tel +1 800 263 3390
Fax +1 800 561 5834
cscanada@sunmed.com

Sunrise Medical AS
Delitoppen 3
1540 Vestby
Norge
Tel +47 66 96 38 00
Fax +47 66 96 38 80
post@sunrisemedical.no
www.sunrisemedical.no



Medifab
22 Detroit Drive
Rolleston 7675
New Zealand
Tel +64 3 307 9790
solutions@medifab.com
www.medifab.com

CE Mobility
67 Richard Road
Industria North
Maraisburg, Gauteng
South Africa
Tel +010 593 2903
richard@cemobility.co.za
www.cemobility.co.za

Kappamed
9 Sveti Sedmochislenitsi Str
Lozenets 1421
Sofia
Bulgaria
Tel +359877934377
info@kappamed.com
www.kappamed.com

Letmo SK, s.r.o.
Medeny Hamor 14602/5
Banska Bystrica
97401
Slovakia
info@letmo.sk
Tel +421800194984

Bauerfeind d.o.o.
Goleška 20, HR - 10020
Zagreb
Hrvatska
Tel +385/1 6542 855
info@bauerfeind.hr
www.bauerfeind.hr

Bauerfeind
Dolenjska cesta 242b
1000 Ljubljana
Slovenia
Tel +386 (0) 1 42 72 941
info@bauerfeind.si
www.bauerfeind.si

Healthcare 21
Unit 5, Westpoint Buildings
Westpoint Business Park
Ballincollig Cork
Ireland
Tel +44 (0) 1890 777 444
www.healthcare21.eu

Sunrise Medical AB
Neogatan 5
431 53 Mölnda
Sweden
Tel +46 (0)31 748 37 00
post@sunrisemedical.se
www.sunrisemedical.se

Middle East
international@sunrisemedical.de

Berner Oy
Hitsaajankatu 24,
00810 Helsinki
Finland
Tel +358 20 791 00
info@berner.fi
www.berner.fi

Sunrise Medical Japan Co, Ltd
1-456 Maguchi, Kazo City, Saitama Prefecture
349-1145, Japan
Tel +81 480 31 6480
www.sunrisemedical.jp

Wheel
47 Grigoriou Lampraki str, GR
543 51 Thessaloniki
Greece
Tel + 30 2310 900 443
info@wheel.gr
www.wheel.gr

