



magic
Mobility™

ELEKTRICKÝ
INVALIDNÍ VOZÍK
UŽIVATELSKÁ
PŘÍRUČKA

Extreme
X8™

magic™
360

Frontier
V6™

Frontier
V4™

ČESKÉ
VYDÁNÍ

 **SUNRISE**
MEDICAL.

 AUSTRALIAN
DESIGNED

Svoboda být sami sebou

Velmi nás naplňuje, když vidíme, jak se stáváte nezávislími a učíte se zvládat většinu běžných životních situací. Nebude to trvat dlouho a váš invalidní vozík Magic Mobility se stane vaší součástí, abyste společně posouvali hranice a poznávali, co si pro vás život přichystá.

Nicméně je zde několik věcí, které byste o svém invalidním vozíku Magic Mobility měli mít na paměti. Dobře se o vozík starejte a on se vám na oplátku odmění spoustou zážitků při objevování a svobodném poznávání a propůjčí vám možnost být sami sebou. Většinu času vás budeme nabádat, abyste přepsali pravidla platná ve světě kolem vás, avšak existuje několik zásad týkajících se vašeho invalidního vozíku, jejichž dodržování vás udrží aktivní a v pohybu co možná nejdéle.

Jsme tu pro vás

- Není pochyb o tom, že mít bezvadný, funkční invalidní vozík je pro vás naprosto nezbytné
- Když budete potřebovat pomoc, opravu nebo náhradní díly, vždy se obraťte na prodejce, u kterého jste výrobek zakoupili
- Seznam důležitých kontaktních údajů naleznete na našem webu: www.magicmobility.com.au



Objevujte společně s námi



Láskyplně pečujte o baterie

Vaše baterie jsou opravdu hodnotné a jejich výměna je nákladná.

- Dodržujte pravidla záběhu
- Nabíjejte je na plnou kapacitu každý den
- Když potřebujete invalidní vozík na delší dobu uskladnit, ujistěte se, že jsou jeho baterie plně nabité, a potom je dobíjejte každý měsíc
- Používejte pouze přiloženou nabíječku
- Více informací naleznete v kapitole 6.

Pečujte o svůj invalidní vozík

- Každý den kontrolujte joystick
- Provádějte týdenní a měsíční kontroly, jak je uvedeno v kapitolách 7.17 a 7.18
- Jednou ročně si nechte vozík zkontrolovat u svého prodejce.

Udržujte správný tlak

- Správný tlak v pneumatikách vám pomůže dosáhnout špičkového výkonu
- Podhuštěné pneumatiky zvyšují pravděpodobnost vzniku defektů a snižují stabilitu a dojezd vozíku
- Přehuštěné pneumatiky snižují jízdní komfort a zvyšují opotřebení pneumatik
- Nižší tlak v pneumatikách poskytuje lepší trakci při jízdě v terénu
- Více informací naleznete v kapitolách 7.1 až 7.7. Mnoho lidí je překvapeno, když se dozví, že pro nejlepší jízdu v terénu je zapotřebí snížit tlak v pneumatikách.

Znejte výrobní číslo

- Naleznete jej na podvozku vozíku
- Poznamenejte si jej pro budoucí potřebu. K novému vozíku je rovněž přiložena karta s výrobním číslem, kterou si můžete vložit do peněženky nebo kabelky
- Nahlaste výrobní číslo, když budete objednávat opravu, servis nebo hlásit problémy
- Více informací naleznete v kapitole 2.1.

Varování související s vodou

- Nikdy nejezděte přes vodu ani nevjíždějte do řek, potoků nebo moře (stejný zákaz platí i pro sprchy a sauny!)
- Váš vozík ani jeho joystick nejsou voděodolné
- Pokud je váš vozík vystaven vodě, sněhu nebo mlze, nechte jej vyschnout v teplé místnosti
- Vozte s sebou plastové pouzdro na zakrytí joysticku
- Více informací naleznete v kapitole 7.

Bezpečnost na prvním místě

- Elektrický invalidní vozík je motorové vozidlo a VŽDY musí být užíváno v souladu s NÁVODEM K POUŽITÍ.
- Nikdy nejezděte sami, když nemáte nabitý vozík
- Vždy někomu sdělte své plány
- Vezměte si s sebou telefon a používejte lokalizační aplikace
- Zvažte pořízení vložek do pneumatik bránících propíchnutí pro terénní pneumatiky a sadu náhradních dílů pro případ nouze (zvedák, kolo a nářadí)
- Více informací naleznete v kapitole 3.



Obsah

1	DŮLEŽITÉ INFORMACE O ZÁRUCE.....	6
2	POPIS ELEKTRICKÉHO INVALIDNÍHO VOZÍKU	7
2.1	Jmenovka	7
2.2	Další symboly použité v návodu k obsluze	7
2.3	Umístění výrobního čísla	8
2.4	Vlastnosti	8
2.5	Indikace pro použití	9
2.6	Zkoušky podle norem	10
2.7	Standardní možnosti polohování	10
2.8	Důležité definice	10
2.9	Kombinace zdravotnických prostředků	10
2.10	Další dostupná dokumentace	10
2.11	Bezpečnostní informace k výrobku a svolávací akce	10
3	BEZPEČNOST	11
3.1	Obecně	11
3.2	Přesuny	11
3.3	Natahování se a naklánění	11
3.4	Oblékání	11
3.5	Hmotnostní limit	12
3.6	Tašky a batohy	12
3.7	Díly od jiných výrobců než Magic Mobility a úpravy od třetích stran	12
3.8	Nebezpečí skřípnutí	12
3.9	Samovolný pohyb	12
3.10	Bezpečnostní kontrolní seznam	12
3.11	Jízda	13
3.12	Zatáčení	13
3.13	Svahy a rampy	13
3.14	Couvání	13
3.15	Použití na ulici	13
3.16	Jízda v noci	14
3.17	Jízda s elektricky zvednutým sedem	14
3.18	Tepelná pojistka	14
3.19	Terén	14
3.20	Překážky, schody a obrubníky	14
3.21	Schody a eskalátory	15
3.22	Přírodní podmínky	15
3.23	Výtahy pro invalidní vozíky	15
3.24	Bezpečnost v motorovém vozidle	15
3.25	Omamné látky a alkohol	15
3.26	Alkohol, omamné látky a kouření	15
4	NÁVOD K POUŽITÍ	16
4.1	Nastavení	16
4.2	Područky	16
4.3	Tlačítka s možností přiřazení funkce	16
4.4	Baterie	16
4.5	Sedací polštáře	16
4.6	Upevňovací prvky	16
4.7	Podnožky	16
4.8	Opěrky nohou	17
4.9	Sklopte dopředu - je-li namontováno	18
4.10	Režim volnoběhu - tlačení invalidního vozíku	19
4.11	Zapnutí/vypnutí	20
4.12	Ručky pro doprovod	20
4.13	Polohovací pásy	20
4.14	Elektricky polohovací funkce	20
4.15	Sezení	20
4.16	Pružinové tlumiče nárazů (pouze model Magic 360)	21
4.17	Senzor sklonu (sklonoměr) - volitelná výbava	21
4.18	Zámek řízení - volitelná výbava (pouze model Extreme X8)	22
4.19	Náklon při nasedání/vysedání - volitelná funkce	22

4.20	Pneumatiky	22
4.21	Potahy	22
4.22	Kabeláž a konektory	22
4.23	Chrániče kolen	22
4.24	Boční podpěry	23
4.25	Aktivátor jedním kliknutím	23
5	POLOHOVACÍ PÁSY, UPÍNACÍ PRVKY A PŘEPRAVA	24
5.1	Přeprava invalidního vozíku ve vozidlech (ve smyslu nákladu)	24
5.2	Přeprava invalidního vozíku v letadlech (ve smyslu nákladu)	24
5.3	Používání invalidního vozíku ve vlacích	24
5.4	Zvedací plošiny a výtahy pro invalidní vozíky	24
5.5	Zdvihání invalidního vozíku	24
5.6	Fixační pásy a vesty	25
5.7	Cestování ve vozidle, kdy uživatel sedí v invalidním vozíku	25
5.8	Zasouvateľný dokovací čep - voliteľná výbava	29
5.9	Dokovací systém Dahl - voliteľná výbava	29
6	BATERIE A NABÍJENÍ.....	30
6.1	Bezpečnost a ochrana	30
6.2	Baterie	30
6.3	Záběh baterie	30
6.4	Nabíjení baterie	30
6.5	Postup nabíjení baterie	31
6.6	Rychlost nabíjení	31
6.7	Dosažení maximálního dojezdu z baterií	31
6.8	Zcela vybité baterie	31
6.9	Indikátor nabití baterie	31
6.10	Funkce indikátoru nabití baterie	32
6.11	Výměna baterií	32
6.12	Likvidace a recyklace baterie	32
7	PÉČE A ÚDRŽBA.....	33
7.1	Tlak v pneumatikách	33
7.2	Terénní hnací kola modelu Magic 360	33
7.3	Krosová hnací kola modelu Magic 360 a modelu Frontier V6/V4	34
7.4	Hybridní hnací kola Frontier V6/V4 a městská šedá hnací kola Magic 360	34
7.5	Hnací kola Magic 360 městská černá	34
7.6	Terénní hnací kola Frontier V6/V4 a Extreme X8	35
7.7	Řídící kola modelu Frontier V6/V4	35
7.8	Oprava defektu pneumatiky	35
7.9	Opotřebení pneumatik	35
7.10	Péče o tělo invalidního vozíku	36
7.11	Péče o potahy	36
7.12	Péče o joystick	36
7.13	Výstraha před vodou	36
7.14	Ochrana proti korozi	36
7.15	Skladování	37
7.16	Každodenní kontrola	37
7.17	Týdenní kontrola	37
7.18	Měsíční kontroly	38
7.19	Roční kontroly	38
7.20	Servis	38
7.21	Likvidace	39
8	OVLÁDACÍ PRVKY JOYSTICKU	40
8.1	LED joystick	40
8.2	LCD joystick	40
8.3	Zamknutí systému ovládání	41
9	ELEKTROMAGNETICKÉ RUŠENÍ (EMI).....	42
10	JAKÉ ROZMĚRY MÁ MŮJ INVALIDNÍ VOZÍK?	43
11	TECHNICKÉ ÚDAJE.....	44



Jste-li zrakově postižení, můžete si tento dokument prohlédnout ve formátu pdf na stránce www.magicmobility.com.au.

Důležité informace o záruce

TATO ZÁRUKA NEMÁ ŽÁDNÝ VLIV NA VAŠE ZÁKONNÁ PRÁVA

Sunrise Medical* poskytuje svým zákazníkům záruku stanovenou v záručních podmínkách na produkty, pokrývající následující.

Záruční podmínky

- 1) Pokud část nebo části výrobku vyžadují opravu nebo výměnu v důsledku výrobní a/nebo materiálové závady do 24 měsíců, bude dotčená část nebo díly bezplatně opraveny nebo vyměněny. Záruka se vztahuje pouze na výrobní vady.
- 2) Chcete-li záruku vymáhat, obraťte se na dodavatele vašeho invalidního vozíku – např. prodejce Sunrise Medical nebo poskytovatele zdravotní péče s přesnými podrobnostmi o povaze obtíží. Pokud používáte výrobek mimo oblast pokrytou zákaznickým servisem Sunrise Medical, opravy nebo výměnu provede jiná agentura určená výrobcem. Výrobek musí být opraven zástupcem zákaznického servisu s označením Sunrise Medical (prodejcem).
- 3) Na díly, které byly opraveny nebo vyměněny v rámci této záruky, poskytujeme záruku v souladu s těmito záručními podmínkami na zbývající záruční dobu na výrobek v souladu s bodem 1.
- 4) U originálních náhradních dílů, které byly namontovány na náklady zákazníka, bude záruka 12 měsíců (po montáži) v souladu s těmito záručními podmínkami.
- 5) Nároky z této záruky nevznikají, pokud je oprava nebo výměna výrobku nebo dílu vyžadována z následujících důvodů:
 - a) Běžné opotřebení, které zahrnuje mimo jiné následující části, jsou-li namontovány; baterie, polstrování loketní opěrky, čalounění, pneumatiky, brzdové čelisti atd.
 - b) Jakékoli přetížení výrobku, zkontrolujte, maximální hmotnost uživatele na EC štítku.

- c) Výrobek nebo součást nebyly udržovány ani servisovány v souladu s doporučeními výrobce, jak je uvedeno v návodu k použití a/nebo v návodu k obsluze.
 - d) Bylo použito příslušenství, které není specifikováno jako originální příslušenství.
 - e) Výrobek nebo část byly poškozeny zanedbáním, nehodou nebo nesprávným použitím.
 - f) Byly provedeny změny/úpravy výrobku nebo dílů, které se odchyľují od specifikací výrobce.
 - g) Opravy byly provedeny dříve, než byl náš zákaznický servis informován o okolnostech.
- 6) Tato záruka podléhá legislativě země, ve které byl výrobek zakoupen od společnosti Sunrise Medical.
- 7) Životnost

Odhadovaná očekávaná životnost výrobku je 5 let za předpokladu, že:

- Používá se v přísném souladu se zamýšleným použitím, jak je stanoveno v tomto dokumentu.
- Všechny požadavky na údržbu a servis jsou splněny.

Odhadovaná životnost může být překročena, pokud je výrobek pečlivě používán a řádně udržován za předpokladu, že technický a vědecký pokrok nevedl k technickým omezením.

Očekávanou délku života lze také výrazně snížit extrémním nebo nesprávným použitím.

Skutečnost, že pro tento výrobek odhadujeme očekávanou životnost, nepředstavuje dodatečnou záruku.

* Znamená zdravotnické zařízení Sunrise, ze kterého byl výrobek zakoupen.

Popis elektrického invalidního vozíku

Elektrické invalidní vozíky popisované v této příručce nemusí být v každém detailu úplně stejné jako váš model. Veškeré zde uvedené pokyny však platí v plném rozsahu. Spol. Magic Mobility si vyhrazuje právo změnit hmotnosti, rozměry a další technické parametry uvedené v této příručce bez předchozího upozornění. Každý elektrický invalidní vozík je vyráběn na zakázku, lze tedy předpokládat určité odchylky od zde uváděných informací. Obrázky uvedené níže vám pomohou identifikovat některé prvky vozíku zmiňované dále v příručce.

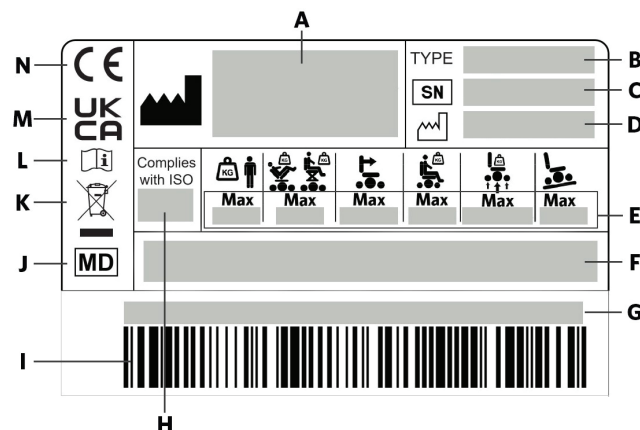

Obr. 2.1 Příklad sériové karty

2.1 Jmenovka

A		Adresa výrobce	I	Čárový kód	
B	TYPE	Název a model produktu	J		Tento symbol znamená zdravotnický prostředek
C	SN	Sériové číslo	K		Označuje, že elektrické/elektronické zařízení musí být zlikvidováno v souladu se směrnicí o odpadních elektrických a elektronických zařízeních.
D		Datum výroby	L		Uživatelská příručka
F	Zdravotnický prostředek		M	UK CA	Značka UK CA
G	Jedinečná identifikace zařízení (UDI)		N	CE	Označení CE
H	Complies with ISO	Nárazové zkoušky podle normy ISO 7176-19:2008			

	360	X8	V6	V4 FWD	V4 RWD	POPIS
	 Max 6°	 Max 10°	 Max 10°	 Max 6°	 Max 6°	Maximální bezpečný nájezdový úhel s namontovanými kolečky proti převrácení. Záleží na nastavení vozíku, držení těla a fyzických schopnostech uživatele.
	 Max 160kg	 Max 182kg	 Max 182kg	 Max 182kg	 Max 182kg	Maximální hmotnost uživatele
E	 Max 160kg	 Max 155kg	 Max 155kg	 Max 155kg	 Max 155kg	Maximální hmotnost uživatele s elektricky polohovacím sezením
	 Max 350kg	 Max 370kg	 Max 370kg	 Max 370kg	 Max 370kg	Maximum combined user and chair weight. Maximální hmotnost uživatele včetně vozíku.
	 Max 10km/h	 Max 10km/h	 Max 10km/h	 Max 10km/h	 Max 10km/h	Maximální rychlost
	 Max 115/350/115kg	 Max 350/350kg	 Max 115/350/115kg	 Max 115/350kg	 Max 350/115kg	Maximální zatížení nápravy

2.2 Další symboly použité v návodu k obsluze

	UK Odpovědná osoba		Zplnomocněný zástupce pro Švýcarsko
	Autorizovaný zástupce EU		Adresa dovozce

2.3 Umístění výrobního čísla

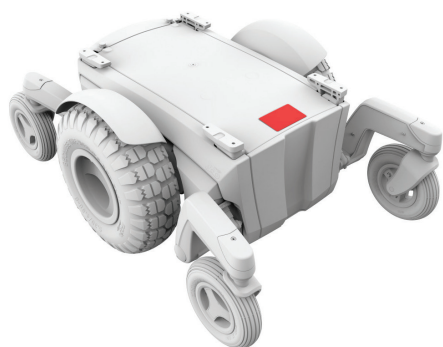

Obr. 2.2a Magic 360

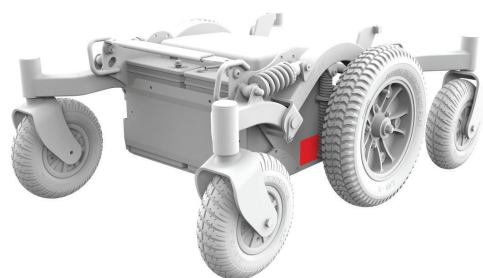

Obr. 2.2b Frontier V6

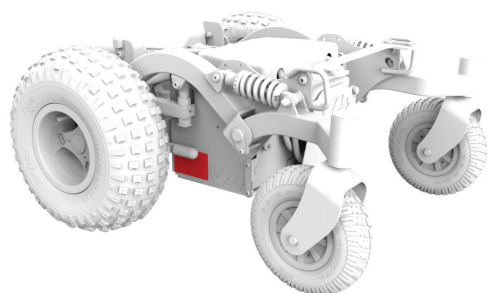

Obr. 2.2c - Frontier V4 RWD (s pohonem zadních kol)

2.4 Vlastnosti



Obr. 2.3a Magic 360



Obr. 2.3b Frontier V6



Obr. 2.3c - Frontier V4 RWD (s pohonem zadních kol)

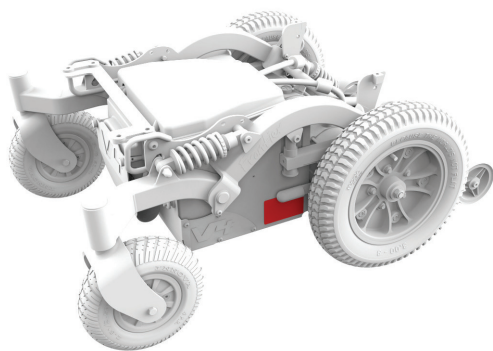

Obr. 2.2d - Frontier V4 FWD (s pohonem předních kol)



Obr. 2.3d - Frontier V4 FWD (s pohonem předních kol)



Obr. 2.2e Extreme X8



Obr. 2.3e Extreme X8

2.5 Indikace pro použití

Elektrické invalidní vozíky Magic Mobility jsou zařízení s koly a bateriovým pohonem. Jsou určeny pro zdravotnické účely, aby zajišťovaly mobilitu osobám s omezenou schopností pohybu a orientace, které jsou schopny ovládat elektrický invalidní vozík.

Indikace

- Díky různým variantám uchycení a modulárnímu designu jej mohou používat i ti, kteří nemohou chodit nebo mají omezenou pohyblivost:
- Paralýza
- Ztráta končetiny (amputace nohy)
- Deformace končetiny
- Kloubní kontraktury/poškození kloubů
- Nemoci, jako je srdeční a oběhová nedostatečnost, porucha rovnováhy nebo kachexie, a také u starších osob, které mají ještě sílu v horní části těla.

Kontraindikace

Invalidní vozík se nesmí používat v případě:

- Poruchy vnímání
- Nerovnováhy
- Poruchy sezení.

2.6 Zkoušky podle norem

Elektrické invalidní vozíky Magic Mobility byly zkoušeny podle mezinárodních norem a splňují všechny požadavky kladené na zdravotnická zařízení. Informace týkající se výkonových parametrů a výsledků zkoušek provedených na vozíku jsou k dispozici na vyžádání u spol. Magic Mobility.



Elektrické invalidní vozíky Magic Mobility jsou testované a vhodné pouze pro osoby vážící více než 22kg.

EN 12182: 2012/ EN 12184: 2014	Třída B	Třída C
Magic 360	ANO	ANO
Frontier V6 AT a Hybrid	ANO	ANO
Frontier C73 a C40 (neprodává se v USA/EU)	ANO	NE
Frontier V4 RWD	ANO	NE
Frontier V4 FWD	ANO	NE
Extreme X8	ANO	ANO

2.7 Standardní možnosti polohování

Polohování sedu	Elektrický zdvih a náklon Elektrický náklon Fixní
MPS sezení	Sedací polštář, zádová a hlavová opěrka MPS
Rehab sezení	Trubky zádové opěrky fixní Manuálně polohovací trubky zádové opěrky Elektricky polohovací trubky zádové opěrky Elektricky polohovací trubky zádové opěrky s redukcí stříhu
Magic Rehab nasazovací zádová opěrka	Všechny velikosti včetně nasazovacích zádových opěrek typu MPS
Područka	Standard Flexi (sklopné)
Podnožka	Centrální podnožka Elektricky polohovací centrální podnožka Odklopná Odklopná elektricky polohovací

Plus mnoho dalšího příslušenství

2.8 Důležité definice



Tento symbol varování upozorňuje na nebezpečí nebo nebezpečnou činnost, která by vám či jiným osobám mohla způsobit vážná zranění nebo smrt.

Příručka upozorňuje na mnoho nebezpečných situací. Zvýšenou pozornost věnujte kapitolám 3. Bezpečnost, 4. Provozní pokyny, 6. Baterie a 9. Elektromagnetické interference.



Tento symbol odkazuje na likvidaci a recyklaci. Viz kapitola 7.21.



Tento symbol odkazuje na elektrostatické výboje (ESD), které mohou poškodit desky s tištěnými obvody.

LATEX Při výrobě tohoto elektrického invalidního vozíku nebyl použit přírodní kaučuk.

Upozorňujeme uživatele nebo pacienty, že jakákoli závažná nehoda, ke které dojde v souvislosti s tímto zařízením, by se měla oznámit výrobci a kompetentnímu orgánu členského státu, v němž se uživatel nebo pacient nachází.

Zvláštní úpravy (POA)

Společnost Magic Mobility důrazně doporučuje, abyste si před prvním použitím výrobku přečetli všechny informace pro uživatele dodané s výrobkem a porozuměli jim. Jedině to umožní zajistit funkčnost výrobku tak, jak je určeno jeho výrobcem.

Společnost Magic Mobility dále doporučuje, abyste informace pro uživatele nevyhazovali a uschovali je na bezpečném místě pro budoucí potřebu.

2.9 Kombinace zdravotnických prostředků

Tento zdravotnický prostředek je možné kombinovat s jedním nebo více jinými zdravotnickými prostředky nebo jinými výrobky. Informace o tom, které kombinace jsou možné, naleznete na adrese www.magicmobility.com.au. Všechny uvedené kombinace byly validovány tak, aby splňovaly obecné požadavky na bezpečnost a funkční způsobilost, příloha I č. 14.1 nařízení o zdravotnických prostředcích 2017/745.

Pokyny k dané kombinaci, například k montáži, naleznete na adrese www.magicmobility.com.au.

2.10 Další dostupná dokumentace

K dispozici jsou další technické příručky, které pro vás mohou být důležité. Zahrnují:

- Joysticky a ovladače
- Létání se svým elektrickým vozíkem.

Tyto dokumenty jsou ke stažení na webových stránkách Magic Mobility.

2.11 Bezpečnostní informace k výrobku a svolávací akce

Pokud změníte adresu nebo kontaktní údaje, oznamte nám to prosím e-mailem na adresu: enquiries@magicmobility.com.au. Budeme vám pak moci zasílat aktualizované informace o bezpečnosti, používání a údržbě výrobku.

Bezpečnost

Bezpečné používání výrobku Magic Mobility závisí na vlastním úsudku a zdravém rozumu vás samotných, vašeho pečovatele či zdravotnického pracovníka. Společnost Magic Mobility nenese odpovědnost za zranění nebo škody vzniklé v důsledku nerespektování výstrah, upozornění a pokynů v této uživatelské příručce či v jiné dokumentaci dodané s invalidním vozíkem.

Upozornění pro uživatele invalidního vozíku – nepoužívejte tento invalidní vozík, dokud si nepřčetete tuto uživatelskou příručku. Pokud nerozumíte pokynům a výstrahám, poraďte se s prodejcem spol. Magic Mobility. V případě nerespektování uvedených výstrah může dojít ke zranění nebo usmrcení.

Když se budete učit jezdit, poznávat schopnosti a zvládat různé nástrahy při používání invalidního vozíku, důrazně se doporučuje, abyste tak činili pod dohledem jiné osoby. Může to být zaškolený asistent či člen rodiny nebo pečovatel, který je speciálně proškolený v asistování uživatelům invalidních vozíků při různých každodenních činnostech. Vždy doporučujeme, abyste u sebe měli mobilní telefon nebo GPS lokátor pro případ nutnosti zavolat si pomoc.

3.1 Obecně

Než začnete používat tento invalidní vozík, musíte být zdravotnickým pracovníkem proškoleni v bezpečném používání. Každý invalidní vozík je jiný, a proto je důležité důkladně se seznámit s jeho principem ovládání a reakcemi na aktivaci jeho ovládacích prvků. Začněte jezdit pomalu a rychlost zvyšte až tehdy, když to bez problémů zvládnete.

3.2 Přesuny



Doporučuje se být v průběhu učení pod dohledem proškoleného asistenta, aby se snížilo riziko zranění.

Všechny přesuny

- Ujistěte se, že napájení vozíku je vypnuté, aby nedošlo k neočekávanému pohybu vozíku
- Zkontrolujte, že motorové brzdy jsou zapnuté a vozík není v režimu volnoběhu (viz kapitola 4.10)
- Ujistěte se, že podnožky jsou odklopené, vyklopené nebo odstraněné
- Při nasedání nestoupejte na stupátko, vozík by se tak mohl převrátit
- Ujistěte se, že vaše nohy neuvázly nebo nebyly zachyceny v prostoru mezi stupátky
- Popojedte rovně na krátkou vzdálenost, abyste se ujistili, že řídicí kola jsou v poloze, která brání převrácení
- Ujistěte se, že vám při nasedání nijak neprekáží područky
- Při nasedání se snažte nezatěžovat celou svou

váhou jednu područku. Může to způsobit překlopení invalidního vozíku a vznik zranění.

Boční přesuny

- Při přesedání z boku se ujistěte, že područky a opěrky nohou jsou odklopené nebo vytažené. Posadte se co možná nejvíce dozadu na sedák vozíku, aby se vozík nepřevrátil dopředu. Přijedte se svým vozíkem co možná nejbližší to jde k sedadlu, na které se chcete přesunout. Je-li to možné, použijte kluznou desku na přesuny
- Přesuňte se na povrch sedadla tak daleko, jak jen to bude možné. Tím se sníží riziko, že se netrefíte do sedadla nebo spadnete.

3.3 Natahování se a naklánění



Neohýbejte se, nenaklánějte ani nenatahujte pro předměty, když sedíte ve vozíku, jinak ovlivníte těžiště a vozík se může převrátit. Máte-li pochybnosti, požádejte o pomoc nebo použijte speciální pomůcku, kterou prodloužíte svůj dosah. To, že jste se natáhli příliš daleko, poznáte tak, že se vaše váha posune do strany nebo že se zvedáte ze sedadla. Když sedíte, neposouvejte se dopředu; vždy udržujte své hýždě v kontaktu se zádovou opěrkou.

- Nenatahujte se nikam oběma rukama (nebudete schopni se přidržet, abyste zabránili pádu, když ztratíte rovnováhu)
- Nesnažte se zvedat předmět z podlahy tak, že se budete sklánět dolů mezi svá kolena
- Nenatahujte se ani nevyklánějte přes vrchní část zádové opěrky
- Přijedte se svým vozíkem co nejbližší je to možné k předmětu, na který chcete dosáhnout.

3.4 Oblékání



Pamatujte, že se vaše váha posouvá, jestliže se na sedáku invalidního vozíku oblékáte. Doporučuje se prvních několik oblékání provádět pod dohledem proškoleného asistenta. Zajistěte, aby se volné sukne a šátky nemohly zachytit v mechanismu.

3.5 Hmotnostní limit

Váš invalidní vozík má maximální nosnost. Tento limit je součtem vaší hmotnosti a hmotnosti vašich zavazadel (viz kapitola 3.6 Tašky a batohy).

MODEL	HMOTNOST UŽIVATELE Bez zdvihu nebo náklonu sedu	HMOTNOST UŽIVATELE Se zdvihem nebo náklonem sedu
MAGIC 360	160 kg/350 lbs	160 kg/350 lbs
FRONTIER V6 AT A HYBRID	182 kg/400 lbs	155 kg/340 lbs
FRONTIER C73 A C40 (Neprodává se v USA/EU)	182 kg/400 lbs	155 kg/340 lbs
FRONTIER V4 RWD	182 kg/400 lbs	155 kg/340 lbs
FRONTIER V4 FWD	182 kg/400 lbs	155 kg/340 lbs
EXTREME X8	182 kg/400 lbs	155 kg/340 lbs



Pokud překročíte přípustnou hmotnost, může dojít k poškození rámu či polohovacího mechanismu nebo sezení a vzniku zranění uživatele a/ nebo jiných osob. Při překročení hmotnostního limitu dojde také ke zneplatnění záruky.

3.6 Tašky a batohy

Společnost Magic Mobility nabízí háčky na tašky, s jejichž pomocí lze na područce nebo zádové opěrce převážet lehké náklady. Například kabelku a mobilní telefon na područce a 5kg batoh. Maximální hmotnost uživatele zahrnuje hmotnost veškerých převážených zavazadel.



Umístění zavazadel může ovlivnit stabilitu a výkon invalidního vozíku. Dále je třeba dbát zvýšené pozornosti při používání funkce elektrického polohování, aby se tašky nezachytily do mechanismu vozíku a nepoškodily jej.

3.7 Díly od jiných výrobců než Magic Mobility a úpravy od třetích stran

Pokud na invalidní vozík nainstalujete díly od jiného výrobce než Magic Mobility, společnost Magic Mobility neodpovídá za jejich kompatibilitu, výkon ani návod k použití. Pokyny pro správné použití naleznete v příručce příslušného výrobce.

Invalidní vozíky Magic Mobility splňují mezinárodní normy, pokud jde o jejich standardní konfigurace. Jakékoli varianty a díly od jiných výrobců než Magic Mobility nejsou testovány ani schvalovány společností Magic Mobility.



Pokud instalujete díly od jiného výrobce než Magic Mobility, činíte tak na své vlastní nebezpečí nebo na nebezpečí osoby, která smontovala invalidní vozík. V takovém případě může dojít ke zneplatnění záruky.

3.8 Nebezpečí skřípnutí



Na invalidním vozíku je mnoho míst, kde může hrozit nebezpečí skřípnutí či sevření. Vždy když používáte funkce elektrického ovládání, dbejte zvýšené opatrnosti a zajistěte, aby se části těla, oblečení nebo předměty nezachytily do mechanismu během jeho pohybu. Může dojít k vážnému zranění osob.

3.9 Samovolný pohyb



Pokud s vozíkem budete delší dobu stát vypněte napájení vozíku. Zamezíte tak náhodnému pohybu vozíku, když se nechtěně dotknete jeho joysticku, a také zabráníte rušení z elektromagnetických zdrojů (viz kapitola 9). Ujistěte se, že vaši asistenti mají povědomí o joysticku a nedotýkají se ho. To by mohlo způsobit neočekávaný pohyb vozíku. Abyste šetřili baterie, vypněte napájení vozíku

3.10 Bezpečnostní kontrolní seznam

- Ujistěte se, že baterie jsou plně nabité. Červené kontrolky na indikátoru signalizují, že baterie je nutné ihned nabít
- Než zapnete napájení vozíku, ujistěte se, že se joystick vrátil zpět do neutrální polohy
- Nepoužívejte invalidní vozík, pokud je kryt joysticku prasklý nebo poškozený
- Ujistěte se, že chod invalidního vozíku je hladký. Neobvyklý hluk, vibrace nebo ztížený chod mohou naznačovat problém. Například nestejný tlak vzduchu v pneumatikách může při jízdě způsobit naklopení vozíku na jednu stranu.

3.11 Jízda

Rychlost a směr pohybu invalidního vozíku se ovládá joystickem.

- Zapněte invalidní vozík
- Joystickem ovládejte rychlost a směr jízdy invalidního vozíku.



Je důležité vytvořit si své vlastní metody bezpečného pohybu, který je vhodný pro vaši úroveň schopností a možností. Seznamte se s místy, kde budete používat svůj invalidní vozík, zjistěte možná rizika a naučte se jim vyhnout. Nesnažte se zkoušet nové manévry zcela sami - pamatujte si, že nejlepší je vždy mít nablízku asistenta.

3.12 Zatáčení

Zatáčení příliš vysokou rychlostí může způsobit převrácení invalidního vozíku. Pokud máte pocit, že vám při zatáčení hrozí převrácení, okamžitě snižte rychlost a zmenšete ostrost úhlu zatáčení.

Tyto tipy vám pomohou snížit riziko vzniku nehod:

- Při zatáčení snižte rychlost
- Projíždějte zatáčku větším obloukem
- Dávejte pozor na nerovný, drsný a kluzký terén
- Neotáčejte se ve svahu
- Dávejte pozor na změnu povrchu - například najetí ze zpevněné silnice na šotkovou cestu vysokou rychlostí ve chvíli, kdy zatáčíte
- Vyhněte se prudkým změnám směru jízdy.

3.13 Svahy a rampy

Váš invalidní vozík je konstruován a testován tak, aby jej bylo možné používat pro jízdu ve svahu. Viz kapitola 11. Když jedete nahoru do svahu, vždy jeďte rovně a pokuste se udržet vozík v pohybu. Nejezděte ale příliš rychle. Když musíte zastavit, znovu se rozjíždějte pomalu a zrychlujte obezřetně. Pokud máte kdykoli pocit nejistoty, snižte míru zrychlování.



Když jedete dolů ze svahu, vždy jeďte rovně dolů ve směru svahu. Nastavte invalidní vozík na nejnižší rychlost a jeďte pouze směrem dopředu. Pokud se invalidní vozík začne ze svahu pohybovat rychleji, než jste čekali nebo požadovali, snižte rychlost pomocí joysticku. Snažte se zajistit, aby se kola vozíku pohybovala pomalu, což zajistí bezpečné a kontrolované sjíždění svahu.

Doporučujeme dodržovat následující rady, aby byla zaručena vaše bezpečnost:

- Nejezděte šikmo, po vrstevnici svahu a ani si nezkracujte cestu přes roh rampy. Neotáčejte se a ani neměňte směr. Tím se výrazně sníží riziko převrácení

- Zůstaňte uprostřed rampy, abyste snížili riziko sjetí kola dolů z boku rampy
- Vyhněte se potenciálně nebezpečným svahům a místům se sníženou trakcí. Jde například o místa pokrytá sněhem, ledem, bahnem, posekanou trávou nebo mokkými listy
- Při každé jízdě v terénu je důležité, abyste se ujistili, že na cestě před vámi nejsou neočekávané překážky. Je vhodné mít s sebou někoho, kdo cestu před vámi zkontroluje
- Když prozkoumáváte okolí sami, buďte mimořádně obezřetní. Vždy doporučujeme, abyste u sebe měli mobilní telefon nebo GPS lokátor pro případ nutnosti zavolat si pomoc
- Vyhněte se náhlým zastavením a rozjezdům
- Ať už sedíte na invalidním vozíku nebo stojíte vedle něj, ve svahu jej nikdy nepřepínejte do režimu volnoběhu
- Když se snažíte vyjet příliš prudký svah, nikdy se nepokoušejte otáčet. Pokud je to možné, počkejte na pomoc a pomalou rychlostí couvejte dolů. Couvání ze svahu dolů se obecně nedoporučuje, protože invalidní vozík je v takové situaci méně stabilní
- Ve svahu ani na rampě nepoužívejte zdvih sedu a ani s vozíkem nejezděte, když je sedadlo ve zvednuté poloze
- Uvědomte si, že při jízdě ze svahu dolů se může prodloužit brzdná dráha.

3.14 Couvání



Při couvání buďte mimořádně opatrní. Jezděte pomalu, protože při neočekávaném nárazu do překážky byste mohli spadnout. Často zastavujte a kontrolujte, jestli vám v cestě nestojí překážky.



Všichni asistenti (obsluha) by měli být proškoleni v používání ovládání pro doprovod. Pokud je vozík řízen asistentem, pak je třeba dbát zvýšené opatrnosti při couvání nebo používání v omezeném prostoru, aby nedošlo ke zranění obsluhy. Asistent by měl nastavit rychlost ovládání pro doprovod tak, aby mohl vozík pohodlně a bezpečně ovládat.

3.15 Použití na ulici



S výjimkou přecházení přes ulici na označených místech byste s invalidním vozíkem neměli jezdit po veřejných silnicích. Pravidla silničního provozu se v různých zemích liší. Ověřte si místní zákony o silničním provozu a dodržujte všechna v místě platná pravidla pro chodce.

Uvědomte si, že pro řidiče okolních dopravních prostředků může být obtížné vás vidět, když sedíte na invalidním vozíku. Počkejte, až na cestě před vámi nebude žádný provoz, navažte oční kontakt s řidiči a potom opatrně pokračujte.

3.16 Jízda v noci

 Osvětlení bylo navrženo pro zlepšení vaší viditelnosti, ať už na invalidním vozíku jedete za špatných viditelnostních podmínek nebo v noci. Jeho funkcí je také zlepšit viditelnost samotného vozíku pro ostatní. Pamatuje, že vaše světla řidiči či chodci nemusí vždy zahlédnout, zejména když vás na invalidním vozíku uvidí z boční strany.

3.17 Jízda s elektricky zvednutým sedem

Pokud máte elektrické zvedání sedu, je důležité, abyste dbali všech výstrah uvedených níže. Čím výše je sedadlo zvednuté, tím menší stabilitu invalidní vozík bude mít. Následující body vám pomůžou pochopit, jak snížit riziko převrácení a jak rozpoznat podmínky, které by mohly ovlivnit vaši bezpečnost při jízdě se zvednutým sedem (viz také kapitola 4.14).

-  Nikdy nepřekračujte váhový limit (viz kapitola 3.5)
- Funkci zvedání používejte pouze na rovných površích
- Zvedání nebo jízdu ve zvednutém režimu byste nikdy neměli zkusit na nerovném terénu, např. na šterku, hrbolatém povrchu, měkkém povrchu, nerovných cestách nebo ve svazích.

3.18 Tepelná pojistka

Invalidní vozík je vybaven tepelným záložním obvodem. Ten chrání řídicí jednotku před poškozením v důsledku přehřátí. V extrémních podmínkách (například opakovaná jízda do kopce) obvod sníží výkon dodávaný do motorů. Invalidní vozík se pohybuje sníženou rychlostí. Jakmile se řídicí jednotka ochladí, obnoví se normální rychlosti.

3.19 Terén

Váš invalidní vozík je výborný na pevném, rovném povrchu, jako je beton a asfalt. Nicméně s ohledem na zvolený typ hnacích kol může zvládnout i náročnější terény, jako jsou rozbahněné cesty, hluboký písek, šterk, mulčovaný materiál, vysoká tráva, obrubníky a odvodňovací žlaby. Respektujte všechny výstrahy uvedené v této příručce a nezapomeňte si vzít sebou doprovod, když vyjíte do neznámých míst.

3.20 Překážky, schody a obrubníky

 Jízda přes překážky nebo obrubníky může způsobit, že se invalidní vozík převrátí a dojde ke zranění. Pokud máte pochybnosti, jestli zvládnete bezpečně přejet přes obrubník nebo překážku, vždy požádejte o pomoc. Vezměte v potaz své osobní dovednosti a limity. Nové dovednosti zkoušejte a rozvíjejte za pomoci asistenta.

Při jízdě sledujte okolí, zda se před vámi nenacházejí překážky.



Obrázek 3.1 – Příjezd k překážce

V závislosti na terénních schopnostech vašeho invalidního vozíku možná zvládnete vyjet nebo sjet různě překážky. To však bude značně ovlivněno nastavením vozíku, rozložením hmotnosti a způsobností uživatele.

Pokud je váš invalidní vozík vybaven elektrickými funkcemi, je vhodné při vyjždění nebo sjíždění obrubníků či schodů naklonit sezení dozadu nebo zvednout podnožku o několik stupňů, aby vaše podnožky zůstaly ochráněny před nárazem. Nadměrné používání elektricky polohovacích funkcí v takové situaci může způsobit převrácení vozíku a následné zranění.

- Když přijíždíte k vyvýšeným povrchům, nechráněným výstupkům, terénním skokům, obrubníkům, vyvýšené verandě, schodům, eskalátorům, výtahům apod., pokračujte s nejvyšší opatrností. Překážku vždy přejíždějte tak, aby se obě přední kola dotýkala překážky současně (obr. 3.1). Nepokoušejte se zdolávat obrubník nebo překážku pod šikmým úhlem
- Nepokoušejte se zdolávat obrubník v blízkosti kanalizační vpusti nebo na nerovném či šterkovém povrchu
- Vyvarujte se couvání přes schody, obrubníky nebo jinou překážku
- Použijte rampu nebo bezbariérový přejezd obrubníku, jsou-li k dispozici
- Nepokoušejte se zdolávat překážky, když je sedadlo ve zvednuté poloze.

3.21 Schody a eskalátory

 Tento elektrický invalidní vozík není určen ke zdolávání schodů. Nikdy s vozíkem nejezděte na eskalátoru, dokonce ani s doprovodem. Nedoporučuje se vozík používat ani na pohyblivých chodnících nebo pojízdných pásech. Nikdy nejezděte do schodů.

3.22 Přírodní podmínky

Váš invalidní vozík není určen k jízdě v prudkých bouřích nebo při intenzivním sněžení či náledí. Kontakt s vodou nebo nadměrná vlhkost mohou způsobit závadu jeho elektrických součástí. Rám, motory a další součásti vozíku nejsou vodotěsné.

 Váš invalidní vozík je vybaven elektromotory a NESMÍ se s ním přejíždět přes vodu ani vjíždět do řeky, potoka nebo moře. Vozík si nikdy neberte do sprchy, vany, bazénu ani do sauny. Jestliže je vozík mokrá, ihned jej osušte. Joystick pro ruční ovládání NENÍ VODĚODOLNÝ. Joystick je odolný vůči stříkající vodě, ale pokud voda pronikne přes pryžové těsnění, může se zařízení trvale poškodit (na takové poškození se nevztahuje záruka). Pro případ deště je vhodné vozit s sebou igelitový pytlík. Ten by měl být dostatečně velký na to, aby zakryl joystick i ruku uživatele a aby bylo stále možné joystick vrátit doprostřed.

 Buďte velmi opatrní, pokud musíte invalidní vozík používat na mokřím nebo kluzkém povrchu. Jestliže jedno nebo obě hlavní kola ztratí trakci, zastavte. Pokud taková situace nastane, můžete ztratit kontrolu nad svým vozíkem nebo spadnout. Nejezděte s vozíkem ve svahu nebo na rampu, když je na povrchu sníh, náledí, voda nebo rozlitý olej.

Povrchová teplota invalidního vozíku se může zvýšit, když je vystaven zdrojům tepla, např. když stojí na přímém slunci. Kontakt s horkými povrchy může být příčinou zranění, např. popálení.

3.23 Výtahy pro invalidní vozíky

Viz kapitola 5.

3.24 Bezpečnost v motorovém vozidle

Viz kapitola 5.

3.25 Omamné látky a alkohol

 Předepsané či volně dostupné léky, nelegální drogy a alkohol mohou negativně ovlivnit vaši schopnost ovládat invalidní vozík bezpečným způsobem. V důsledku toho může dojít ke zranění či smrti uživatele nebo jiných osob.

Poradte se se svým lékařem ohledně možného negativního účinku výše uvedených látek. Za žádných okolností nesmíte řídit invalidní vozík, když je váš úsudek ovlivněn požitím omamných látek nebo alkoholu.

3.26 Alkohol, omamné látky a kouření

 Důrazně doporučujeme, abyste nekouřili cigarety, když sedíte na invalidním vozíku. Rovněž si udržujte bezpečný odstup od otevřených plamenů, ohňů a jiných zdrojů odlétávajících jisker a vysokých teplot. Invalidní vozík splňuje normy týkající se hořlavosti, ale přesto z bezpečnostních důvodů doporučujeme nedávat popelníky příliš blízko k polstrování vozíku. Než cigarety vyhodíte, ujistěte se, že jsou zcela uhašené, a zapálené cigarety nenechávejte bez dozoru.

UPOZORNĚNÍ: Opotřebením, čisticími prostředky a spreje na vlasy mohou snížit úroveň zpomalení hoření potahů vozíku. Viz kapitola 7.11.

Návod k použití

Bezpečné používání výrobku Magic Mobility závisí na vlastním úsudku a zdravém rozumu vás samotných, vašeho pečovatele či zdravotnického pracovníka. Společnost Magic Mobility nenes odpovědnost za zranění nebo škody vzniklé v důsledku nerespektování výstrah, upozornění a pokynů v této uživatelské příručce či v jiné dokumentaci dodané s invalidním vozíkem.

4.1 Nastavení

Úpravy nastavení týkající se výkonu a polohování vašeho invalidního vozíku by měli provádět pouze zdravotníci nebo osoby, které jsou plně obeznámené s tímto procesem a schopnostmi uživatele vozíku.

! Změna nastavení parametrů výkonu by mohla negativně ovlivnit používání vašeho invalidního vozíku. Změny nastavení, které způsobí vychýlení těžiště vozíku, mohou snížit výkon a bezpečnost invalidního vozíku. V důsledku toho může dojít ke zranění uživatele nebo dalších osob. Jestliže zpozorujete jakoukoliv změnu ve schopnostech ovládat joystick nebo invalidní vozík a stále obtížněji udržujete váš trup ve vzpřímené poloze, poraďte se s prodejcem.

4.2 Područky

Standardní područky jsou odnímatelné.



Obrázek 4.1a Standardní područky

Flexi Područky se mohou vychýlit z cesty, aby lépe umožnily boční přenosy.

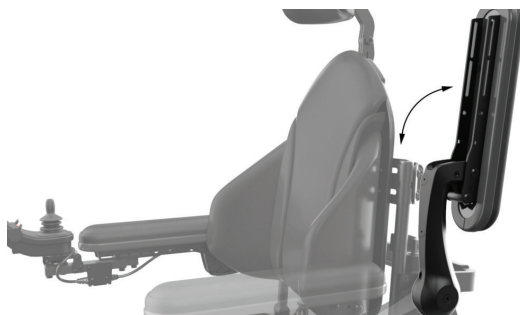

Obrázek 4.1b Flexi Područky

! K loketní opěrce mohou být připevněny základní kabely, zajistit, aby kabely byly bezpečně znovu připevněny a nemohly se zachytit nebo sevřít.

! Invalidní vozík nikdy nezvedejte za jeho područky. Mohou se uvolnit nebo zlomit.

4.3 Tlačítka s možností přiřazení funkce

! Můžete přiřadit funkci k ovládání vstupu (tlačítka, konektory) na svém invalidním vozíku. Pokud ovládacím prvkům byly přiřazeny dvojité nebo alternativní funkce, ujistěte se, že víte, co který prvek na vozíku ovládá. Pokud nemáte tuto informaci k dispozici, kontaktujte vašeho prodejce nebo zástupce spol. Magic Mobility. Pokud to vědět nebudete, může to mít za následek vznik zranění nebo škody.

4.4 Baterie

Viz kapitola 6.

4.5 Sedací polštáře

! Standardní pěnové polštáře a další opory těla nejsou navrženy pro funkci specifického rozložení tlaku. Pokud vás trápí otlačení nebo jste náchylní k jejich vzniku, možná budete potřebovat speciální sedací systém nebo jiný prostředek pro podporu držení vašeho těla. Poraďte se s vaším zdravotníkem, zda potřebujete takové zařízení.

4.6 Upevňovací prvky

! Mnohé vruty, šrouby a matice na invalidním vozíku jsou speciální vysokopevnostní upevňovací prvky. Použití nesprávných upevňovacích prvků může způsobit selhání vozíku. Používejte pouze upevňovací prvky dodané spol. Magic Mobility. Pokud se upevňovací prvky uvolní, co nejdříve je utáhněte. Nadměrně nebo naopak nedostatečně utažené upevňovací prvky mohou způsobit poškození vozíku nebo jeho součástí.

4.7 Podnožky

! Pokud jsou podnožky spuštěné příliš dolů k zemi, mohou se zachytit o překážky. To může způsobit náhlé zastavení a překlopení dopředu. Při přejíždění obrubníků nebo překážek je nastavte výše (viz kapitola 3.20).

4.8 Opěrky nohou

Středová montáž a středová montáž Power Elevating Legrest - Stupátko lze odklopit, aby se usnadnilo nasedání a vysedání z invalidního vozíku. Centrální elektricky polohovací stupátka (CMPE) jsou navržena tak, aby se pohybovala samostatně nebo volitelně jako jednoduché nebo dvojité stupátka. Vaše stupátko CMPE je navrženo tak, aby se dalo sklopit a napomohlo tak přesunům na invalidní vozík a z něj.



Obrázek 4.2a Opěrka nohou uprostřed



Obrázek 4.2b Opěrka nohou pro zvednění výkonu uprostřed

! Na invalidním vozíku je mnoho míst, kde může hrozit nebezpečí skřípnutí či sevření. Vždy když používáte funkce elektrického ovládání, dbejte zvýšené opatrnosti a zajistěte, aby se části těla, oblečení nebo předměty nezachytily do mechanismu během jeho pohybu. Může dojít k vážnému zranění osob.

! Vždy dbejte na to, aby se vaše nohy "nezavěsily" nebo nezachytily v prostoru mezi podnožkami, a to kdykoli i během přesunů.

Swingaway a Swingaway zvyšující sílu - Stisknutím páčky pod závěsem uvolníte opěrku nohou, která umožňuje otáčení na stranu invalidního vozíku. Opěrku nohou lze zcela vyjmout zvednutím ramína ze zásuvky. Nožní desky lze převrátit na jednu stranu bez odstranění opěrky nohou.



Obrázek 4.2c Ukázka demontáže odklopné podnožky



Obrázek 4.2d Odklopné podnožky a stupátka

4.9 Sklopte dopředu - je-li namontováno

Sklopná přední záda mají červenou uvolňovačku. Zatáhněte za rukojeť, abyste uvolnili opěradlo a opatrně ho spusťte dopředu.



Obrázek 4.3a Sklopte přední rukojeť uchopení



Obrázek 4.3b Magic 360 Sklopná výška vpřed



Obrázek 4.3c Frontier V6 a V4 Sklopná výška vpřed



Obrázek 4.3d Extreme X8 Sklopná výška vpřed

4.10 Režim volnoběhu – tlačení invalidního vozíku

 Invalidní vozík v režimu volnoběhu nebrzdí. Vypněte napájení vozíku před tím, než odpojíte motorové brzdy.

Magic 360 – dvě odpojovací páky motoru jsou umístěny na zadní straně invalidního vozíku (viz obrázky 4.4). Chcete-li odpojit vestavěné nebo „provozní“ brzdy, jednoduše páky přitáhněte směrem k sobě.



Obrázek 4.4a - Magic 360 - brzdové páky připojeny



Obrázek 4.4b - Magic 360 - brzdové páky odpojeny

Frontier V6 a V4 – odpojovací páky motoru jsou umístěny u přední části hnacích kol (viz obrázky 4.5). Chcete-li odpojit vestavěné nebo „provozní“ brzdy, jednoduše páky na obou stranách stlačte dolů.

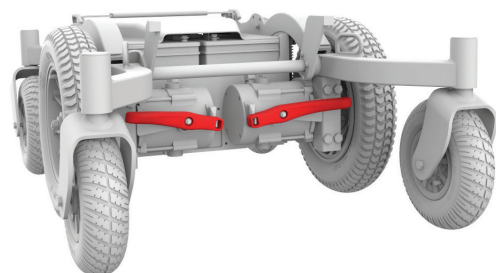

Obrázek 4.5a - Frontier V6 - brzdové páky připojeny

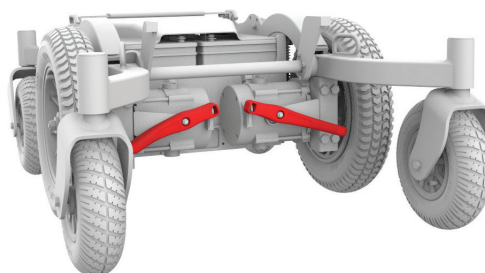

Obrázek 4.5b - Frontier V6 - brzdové páky odpojeny

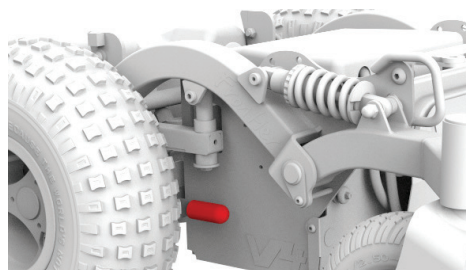

Obrázek 4.5c - Frontier V4 - brzdové páky připojeny

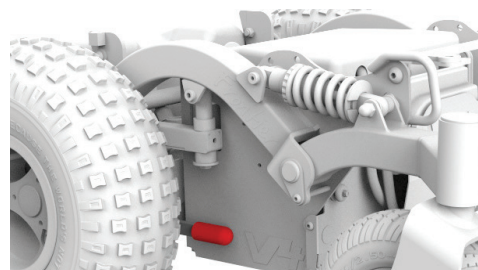

Obrázek 4.5d - Frontier V4 - brzdové páky odpojeny

Extreme X8 – odpojovací páky motoru jsou umístěny na zadní straně invalidního vozíku (viz obrázky 4.6).



Obrázek 4.6a - Extreme X8 - brzdové páky připojeny



Obrázek 4.6b - Extreme X8 - brzdové páky odpojeny

Pokud zapnete napájení před opětovným připojením brzd, ovládací prvky invalidního vozíku nebudou fungovat a v režimu volnoběhu se zobrazí se zpráva „chyba brzd“. Tato funkce byla začleněna záměrně na ochranu vaší bezpečnosti. Brzdové páky by měl ovládat asistent. Jakmile dokončíte ruční polohování invalidního vozíku, pevně zatlačte páky znovu zpět. Vypněte a znovu zapněte napájení, aby zmizela chybová zpráva.

- Nepoužívejte invalidní vozík v režimu volnoběhu ani se jej nesnažte přepnout do režimu volnoběhu bez přítomnosti asistenta. Nikdy nepřepínejte invalidní vozík do režimu volnoběhu, když nestojí na rovině. Vozík by se mohl samovolně rozjet a způsobit zranění uživatele nebo jiných osob
- Nikdy se nepokoušejte nasedat do vozíku nebo z něj vysedat, když je v režimu volnoběhu. Mohl by se rozjet a způsobit pád uživatele a následné zranění.

4.11 Zapnutí/vypnutí



Nepoužívejte tlačítko k nouzovému zastavení invalidního vozíku. Chcete-li invalidní vozík zpomalit a zastavit, uvolněte joystick a nechte jej vrátit do neutrální polohy. Potřebujete-li zabrzdít rychleji, přesuňte joystick do opačné polohy.

4.12 Ručky pro doprovod



Nepokoušejte se naklápět invalidní vozík stlačením/zatažením područek směrem dolů. Invalidní vozíky mají těžké podvozky. Když se kvůli překonání překážky pokusíte naklopit invalidní vozík, může dojít k poškození součástí sedacího systému nebo modulárních servo pohonů.

4.13 Polohovací pásy

Viz kapitola 5.

4.14 Elektricky polohovací funkce

Během jízdy na invalidním vozíku v zakloněné, zvednuté nebo nakloněné poloze buďte opatrní. Více informací k tomuto tématu naleznete v kapitolách 4. Provozní pokyny, 3.5 Váhový limit, 3.13 Svahy a rampy a 3.17 Jízda se zvednutým sedadlem.

V extrémních polohách bude invalidní vozík méně stabilní. Pozorně si přečtěte tuto kapitolu a dodržujte zde uvedené upozornění. Pomůžete tak snížit nebezpečí převrácení, předčasného selhání vozíku nebo zranění uživatele.



- Nepřekračujte nosnost invalidního vozíku včetně zavazadel
- Nepoužívejte žádnou elektricky polohovací funkci sedu, pokud jste ve svahu nebo na hrboletém, měkkém či nerovném povrchu

- Většinu funkcí elektrického polohování sedu lze naprogramovat tak, aby fungovala i reverzně. Před aktivací funkce se ujistěte, že víte, kterým směrem se sezení bude pohybovat
- Nepřepínejte invalidní vozík do režimu volnoběhu, když je sedadlo zvednuté
- Pro zachování optimální stability dodržujte doporučený tlak vzduchu v pneumatikách.



Při polohování se zdržujte mimo dosah pohyblivých částí komponentů. Elektricky polohovací sezení Magic Mobility se může posouvat do mnoha poloh. Uživatelé by měli dávat pozor na okolí a zajistit, aby byl kolem dostatečný prostor k provedení požadovaných funkcí. Ujistěte se, že části vašeho těla či oblečení nezasahují do elektricky ovládaných součástí, jinak hrozí nebezpečí přiskřípnutí. Pokud dojde k zachycení uživatele nebo jiné osoby do posuvného mechanismu, může dojít k vážnému zranění. Nezvedejte ani nenaklápějte elektricky polohovací sezení, pokud jsou v blízkosti děti.

Blokovaný režim

Dbejte zvýšené opatrnosti, když používáte některou z funkcí elektrického polohování sedu v blokovaném režimu. V blokovaném režimu se elektricky polohovací sezení nezastaví, dokud není aktivován opačný příkaz nebo pohon není zastaven.

Obsluha funkcí elektrického polohování pomocí joysticku:

- Kdykoli je to možné, invalidní vozík úplně zastavte na rovném povrchu
- Stiskněte tlačítko „režimu“ na joysticku. Posunem joysticku doleva nebo doprava zvolte požadovanou funkci. Jakmile je zvolená funkce označena, posuňte joystick dopředu nebo dozadu pro její provedení
- Jakmile sezení dosáhne konce rozsahu pohybu, uvolněte joystick
- Před jízdou vraťte sed do nejnižší vzpřímené polohy
- Při zvednutí sedu o přibližně 50 mm systém automaticky sníží rychlost invalidního vozíku.

4.15 Sezení



Sedací systémy, které nejsou schváleny společností Magic Mobility, mohou ovlivnit chod jiných součástí vozíku nebo s nimi kolidovat. Sedací systém neměňte a nikdy nezvedejte sed o více než 50 mm vůči poloze indikované uchycením, aniž byste se nejprve poradili se zástupcem spol. Magic Mobility. Došlo by k negativnímu ovlivnění stability invalidního vozíku, který by se mohl převrátit a způsobit závažné zranění.

4.16 Pružinové tlumiče nárazů (pouze model Magic 360)

Čtyři pružinové tlumiče nárazů jsou z výroby nastaveny na výchozí hodnoty. Pro lepší funkčnost lze upravit (s ohledem na hmotnost uživatele) nastavení těchto pružin. Nastavitelné jsou pouze pružinové tlumiče nárazů. Zbytek součástí odpružení by měl zůstat beze změny.

Velikost potřebného předpětí tlumičů nárazů závisí především na hmotnosti uživatele a jeho poloze na sedadle. V tabulce napravo jsou uvedeny přibližné hodnoty na základě hmotnosti uživatele. Do předních a zadních postranních plastových krytů a vodicích a vlečných ramen jsou vylisovány malé výstupky. Jestliže jsou tyto výstupky v rovině, když uživatel sedí na sedadle, potom by mělo být předpětí tlumiče nárazů nastaveno správně (viz obrázek 4.7).

POKYNY PRO NASTAVENÍ PŘEDPĚTÍ TLUMIČE NÁRAZŮ	
HMOTNOST UŽIVATELE	PŘEDPĚTÍ NA TLUMIČI
do 90 kg	1 mm
90 až 125 kg	2 mm
125 až 160 kg	3 mm

 Nedostatečné předpětí tlumičů nárazů může ovlivnit stabilitu invalidního vozíku.

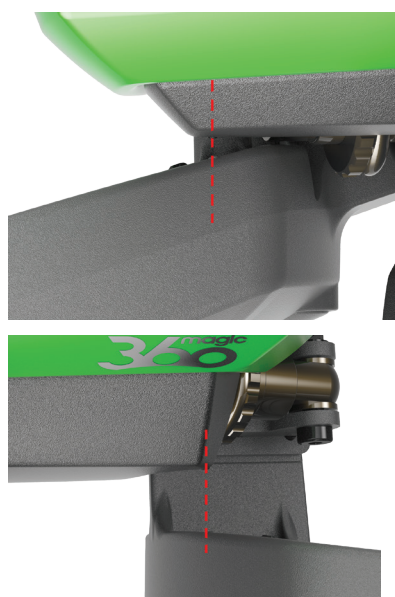
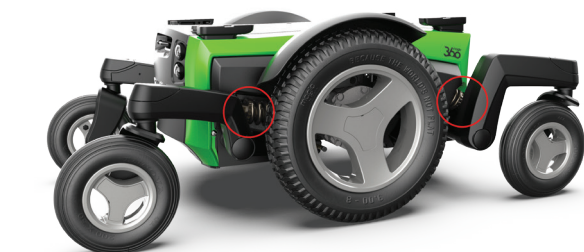

Obrázek 4.7 – Nastavení tlumičů nárazů

4.17 Senzor sklonu (sklonoměr) – volitelná výbava

Volitelný senzor sklonu poskytuje informace invalidnímu vozíku o úhlu zádové opěrky vůči horizontu. To zahrnuje souhrnné údaje z elektricky polohovací zádové opěrky, náklonu sedu a sklonu k povrchu země. Senzor sklonu používá tyto informace, aby minimalizoval situace, kdy vozík bude nestabilní v důsledku toho, že je váha těla uživatele posunuta příliš dozadu.

Blokování úhlu náklonu zádové opěrky

Blokování závisí na úhlu náklonu zádové opěrky, a to následovně:

	ÚHEL ZÁDOVÉ OPĚRKY	VÝSLEDNÉ BLOKOVÁNÍ
	0° - 30°	Žádný
	31° - 50°	Zdvih
	> 51°	Zdvih Náklon Polohování zádové opěrky Jízda

Blokování zdvihu sedu

Další mechanismus blokování se může aktivovat v důsledku dosažení mezní výšky zdvihu sedadla. Když je sedadlo zvednuto nad určitou výškovou hladinu, na LCD displeji joysticku se zobrazí oranžová želva. Pokud máte LED joysticku, rozblíkají se indikátory rychlosti. Budou tak signalizovat následující blokování v důsledku zdvihu sedadla:

- Rychlost
- Náklon sedu vzad
- Náklon zádové opěrky
- Odstraňování závad.

Pokud je váš invalidní vozík vybaven senzorem sklonu a vy máte pocit, že tato funkce nefunguje, postupujte následovně:

- Aktivujte funkci zvedání – pohyb dolů, dokud se nezastaví ve výchozí poloze
- Aktivujte funkci náklon – pohyb dopředu, dokud se nezastaví ve výchozí poloze
- Aktivujte funkci polohování zádové opěrky – pohyb dopředu, dokud se nezastaví ve výchozí poloze
- Pokud je váš vozík stále blokový, přejděte ke kapitole 8. Odstraňování běžných závad.

4.18 Zámek řízení – volitelná výbava (pouze model Extreme X8)



Zámek řízení poskytuje větší stabilitu jízdy v přímém směru. Tato funkce je užitečná zejména při couvání s vozíkem z rampy vozidla směrem dolů. Zámek řízení se aktivuje pomocí joysticku a uzamyká táhlo řízení.



- Když je zámek řízení aktivní, je možné s invalidním vozíkem jet pouze dopředu a dozadu
- Když je zámek řízení aktivní, nepokoušejte se s invalidním vozíkem jezdit „normálním“ způsobem, jinak hrozí jeho vážné poškození
- Před „normální“ jízdou se ujistěte, že jste deaktivovali zámek řízení pomocí joysticku.

4.19 Náklon při nasedání/vysedání – volitelná funkce

Volitelná funkce náklonu sedlu při nasedání/vysedání umožňuje snížit přední stranu sedadla až o 70 mm, aby se usnadnilo nasedání do invalidního vozíku a vysedání z něj. Jízdní funkce invalidního vozíku jsou zablokovány, když je vozík nakloněn dopředu, aby nedošlo k poškození podnožek a stupátek, k němuž by mohlo dojít, když je sedadlo v této poloze.

- Když se sedadlo naklání dopředu, na displeji je zobrazena oranžová želva. S invalidním vozíkem je stále možné pomalu popojíždět 
- Jakmile sedadlo dosáhne své nejnižší polohy, posun se zastaví a pohyb vozíku se zablokuje. Na displeji začne blikat červená želva 
- Abyste mohli s invalidním vozíkem znovu jezdit, mechanismus musí vrátit sedadlo zpět tak, aby na displeji blikala oranžová želva nebo nebyla zobrazena žádná želva (vodorovná poloha).

4.20 Pneumatiky

Viz kapitola 7.

4.21 Potahy

Viz kapitola 7.11.

4.22 Kabeláž a konektory



Nikdy netahejte přímo za kabely. Mohli byste přetrhnout vodiče uvnitř konektoru nebo kabelového svazku. Při vytahování zástrčky nebo konektoru vždy uchopte samotnou zástrčku či konektor a před samotným vytažením uvolněte případné západky nebo úchytky.

4.23 Chrániče kolen

Středové i středové opěrky nohou využívají chrániče kolen, které lze pomocí ručního knoflíku vyjmout.



Obrázek 4.8a Chrániče kolen na středové opěrce nohou

Kyvná opěrka nohou využívá chrániče kolen, které jsou odstraněny při zvednutí celé opěrky nohou.



Obrázek 4.8b Kolenní peloty u odklopných podnožek

4.24 Boční podpěry

Boční podpěry MPS lze opravit nebo otočit.



Obrázek 4.9a Pevné a swingaway boční podpěry na opěradle MPS

Magic Rehab backs mají zabudované boční podpěry.



Obrázek 4.9b Vestavěné boční podpěry na zádové opěrce Rehab.

4.25 Aktivátor jedním kliknutím

Aktivátor one click umožňuje přímo ovládat až pět výkonových funkcí založených na aktuátoru, z nichž každá je jedním jednoduchým kliknutím. V kombinaci s joystickem CJS2 má další výhodu v tom, že vám umožňuje měnit výkonové funkce na cestách, aniž byste museli zastavovat invalidní vozík. Tlačítka lze naprogramovat podle individuálních požadavků.



Obrázek 4.10 Typické nastavení aktivátoru jedním kliknutím

Polohovací pásy, upínací prvky a přeprava

5.1 Přeprava invalidního vozíku ve vozidlech (ve smyslu nákladu)

Vždy se ujistěte, že invalidní vozík a jeho součásti jsou v průběhu přepravy řádně připevněny. Především páčku joysticku je třeba důkladně chránit. Pokud potřebujete poradit ohledně přepravy invalidního vozíku, obraťte se na prodejce spol. Magic Mobility.

! Invalidní vozík se musí přepravovat pouze ve vozidle, které je pro takový účel schváleno. Zkontrolujte, že invalidní vozík je připevněn, motorové brzdy zajištěny a napájení vypnuto. Invalidní vozík se musí připevnit pomocí upínacích pásů vedených skrz přední a zadní držáky. Invalidní vozík připevněte podle pokynů výrobce zádržného systému vozidla. Zajistěte, aby byly veškeré odnímatelné součásti upevněny nebo zvlášť zabaleny a označeny, aby se neztratily.

5.2 Přeprava invalidního vozíku v letadlech (ve smyslu nákladu)

Gelové akumulátorové baterie jsou rozhodnutím federálního leteckého úřadu (FAA) schváleny pro bezpečnou přepravu v letadlech, autobusech a vlacích. Společnost Magic Mobility nicméně doporučuje, abyste si u každého přepravce předem ověřili, zda nemá stanovené dodatečné požadavky. Pokud se chystáte letět se svým invalidním vozíkem, vždy kontaktujte leteckou společnost a seznámete se s příslušnými podmínkami. Na naší webové stránce si přečtete informační leták o létání s invalidním vozíkem Magic Mobility.

5.3 Používání invalidního vozíku ve vlacích

Vlakový přepravce vám poskytne podrobné informace o případných speciálních požadavcích a pokynech. Doporučujeme zkontrolovat následující:

- Jsou ve vlaku vhodná a vyhrazená místa pro ozičkáře?
- Je k dispozici vhodná plošina pro vozíčkáře, abyste mohli snadno nastoupit/vystoupit z vlaku?
- Když sečtete hmotnost vozíku a jeho uživatele, vejdete se do váhového limitu pro přístup do vlaku?
- Ujistěte se, že sklon nástupní plošiny není větší než bezpečný dynamický sklon (viz kapitola 3.13)
- Překážky nebo prahy nesmí překročit maximální možnou schopnost invalidního vozíku překonávat obrubníky (viz kapitola 3.20).

5.4 Zvedací plošiny a výtahy pro invalidní vozíky

! Když jste ve výtahu, vždy vypněte napájení invalidního vozíku. Pokud tak neučiníte, může se stát, že se nedopatřením dotknete joysticku a vozík sjede z plošiny. Mějte na paměti, že zarážka na konci plošiny tomu nemůže zabránit.

Ujistěte se, že na horní nebo dolní straně plošiny není schod nebo propad. Ty mohou způsobit pád nebo převrnutí v důsledku „zachycení“ řídicího kola. V takovém případě budete muset couvnout, přenastavit řídicí kolo do přímějšího směru a pomalu to zkusit znovu. V případě problémů vždy požádejte o pomoc.

Pokud je zapotřebí použít přepravní prostředek, jako např. zvedák do auta nebo kladkostroj, společnost Magic Mobility doporučuje, abyste se nejprve seznámili s obsluhou a specifikacemi tohoto prostředku.

5.5 Zdvihání invalidního vozíku

Magic 360, Frontier V6 a V4: Ke zdvihání invalidního vozíku bez uživatele lze použít upínací oka. Upínací oka jsou označena červeně na obrázcích 5.2. Je velmi důležité zajistit, aby byly zvedací popruhy vedeny z vnitřní strany područek a nekolidovaly s žádnými dalšími součástmi, které by mohly být nadměrně zatíženy při zdvihání vozíku. Ideální umístění popruhů je znázorněno na obrázku 5.1.

Extreme X8: Upínací oka NELZE použít ke zdvihání invalidního vozíku, protože hrozí poškození elektricky polohovacího sedu. Sada zdvihacích ok se dodává samostatně, jak znázorňuje obrázek 5.2d.

! Při zdvihání invalidního vozíku buďte opatrní. Vždy postupujte pomalu a udržujte vozík v rovnováze. Nevedte zdvihací pásy přes ostré hrany nebo držáky příslušenství.

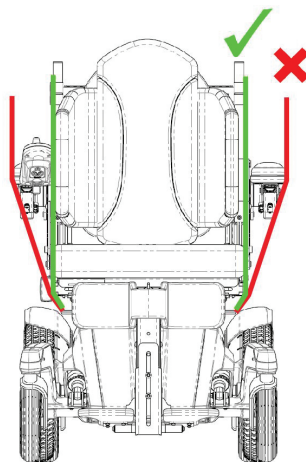

Obrázek 5.1 – Vedení zdvihacích pásů



Obrázek 5.2a - Zvedací body modelu Magic 360

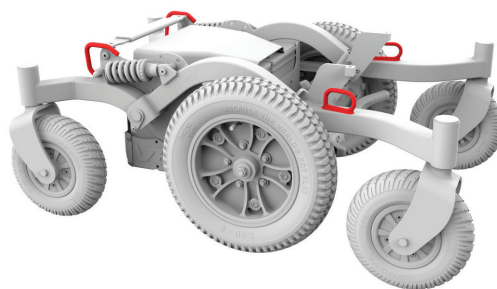

Obrázek 5.2b - Zvedací body modelu Frontier V6



Obrázek 5.2c - Zvedací body modelu Frontier V4



Obrázek 5.2d - Zvedací body modelu Extreme X8 (prodávají se samostatně)

5.6 Fixační pásy a vesty

Povinností kupujícího, terapeuta a zdravotníka je stanovit, zda uživatel potřebuje fixační pás k bezpečnému ovládní invalidního vozíku. Fixační pásy lze objednat u prodejců spol. Magic Mobility.

Fixační pásy jsou určeny především na podporu držení těla uživatele. Mohou také pomoci zabránit posouvání nebo sklouznutí těla během pohybu invalidního vozíku. Fixační pás neplní funkci bezpečnostního pásu a neměl by se používat namísto klasického bezpečnostního pásu při přepravě v motorovém vozidle.

Nesprávné použití Fixačních pásů může způsobit vážné zranění nebo smrt uživatele. Jestliže používáte Fixační pás, dodržujte doporučení uvedená v této kapitole:

- ⚠ Zajistěte, aby uživatel nemohl sklouznout ze sedadla invalidního vozíku dolů. V opačném případě může dojít ke stlačení hrudi uživatele a dušení následkem tlaku pásu
- ⚠ Pásy musí být těsné, ale nesmí být utažené natolik, aby bránily při dýchání. Měli byste být schopni vsunout otevřenou ruku na plochu mezi pás a uživatele

- Pánevní pás nebo podobný prostředek může pomoci zabránit sklouznutí uživatele dolů ze sedadla
- Ujistěte se, že v případě nebezpečí může uživatel pás snadno odstranit.

Fixační pásy nepoužívejte jako:

- ⚠ Fixační systém pro klienta, anebo pokud je uživatel v bezvědomí nebo je rozrušený
- ⚠ Jako bezpečnostní pás v motorovém vozidle. Při nehodě nebo náhlém zastavení by mohl být uživatel shozen z vozíku. Fixační pásy invalidního vozíku tomu nezabrání a může dojít k dalšímu zranění způsobenému pásky nebo popruhy.

5.7 Cestování ve vozidle, kdy uživatel sedí v invalidním vozíku

Invalidní vozíky Magic Mobility splňují požadavky normy ISO 7176-19 a jako takové byly navrženy a testovány pro použití v motorových vozidlech pouze v poloze sezení ve směru jízdy. Invalidní vozík nebyl testován na přepravu ve vozidle v jiných polohách.

Při testování byl použit reprezentativní čtyřbodový fixační systém pásů (dva vpředu a dva vzadu). Používejte pouze upínací prvky a zádržné systémy pro osoby s disabilitou vhodné pro hmotnost invalidního vozíku včetně příslušenství namontovaných v souladu s pokyny výrobce. Fixační systém musí odpovídat normě SAE J2249 (USA) nebo ISO10542 (mezinárodní).

 Invalidní vozík připevněný ve vozidle neposkytuje stejnou úroveň bezpečnosti a zabezpečení jako systém sezení vozíku. Společnost Magic Mobility doporučuje, aby uživatelé při jízdě používali sedadla vozidla a fixační systém nainstalovaný ve vozidle, kdykoli je to možné. Prázdný invalidní vozík by se měl potom uložit jako náklad nebo připevnit ve vozidle, jak je popsáno v kapitole 5.1.

Popruhový fixační systém

- Invalidní vozík může být zajištěn pomocí upínacích bodů na rámu invalidního vozíku (viz obrázek 5.4)
- Upínací body (dva vpředu, dva vzadu) jsou označené symbolem upínání (viz obrázek 5.3). Nejdříve namontujte přední popruhy, pak zadní. Napněte pásy a zajistěte invalidní vozík. Invalidní vozík nesmí být upevňován pomocí jiných komponentů
- Vzhledem k vysokému zatížení, které může nastat při vážné nehodě, společnost Magic Mobility doporučuje upevnit dva pásy na každý zadní upínací bod
- Upínací body nijak neupravujte ani nevyměňujte.



Obrázek 5.3 – Symbol upínání



Obrázek 5.4a – Upínací body modelu Magic 360

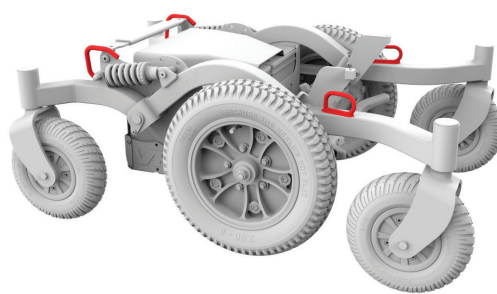

Obrázek 5.4b – Upínací body modelu Frontier V6



Obrázek 5.4c – Upínací body modelu Frontier V4



Obrázek 5.4d – Upínací body modelu Extreme X8

Pokud je vozík vybavený polohováním sedlu, proveďte následující kroky, kdykoli je to možné:

Zvedání sedlu – zcela DOLE se sedadlem v jeho nejnižší poloze.

Náklon sedlu – zcela DOLE se sedadlem rovnoběžně s povrchem země.

Podnožky – zcela DOLE s nohama blízko k podlaze a kolena ohnutými v úhlu 90°.

Zádová opěrka – ve vzpřímené poloze nebo co nejbližší úhlu 90° vůči sedadlu.



Pokyny pro použití fixačního systému ve vozidle

- Kyčelní pásy nebo kyčelní popruhy (posturální nebo jiné) instalované na invalidním vozíku se nesmí používat jako fixační systém pro cestující v motorovém vozidle
- **Vždy použijte 3 bodový fixační systém cestujících k zajištění uživatele**
- Je třeba používat bezpečnostní pásy přidržující uživatele v oblasti pánve i trupu pro omezení možnosti nárazu hlavy a hrudníku do vozidla
- Fixační prvky je třeba namontovat na příslušný sloupek vozidla a neměly by být odděleny od těla komponenty invalidního vozíku, jako je např. područka nebo kolo (viz obrázek 5.6)
- Při přepravě uživatele v invalidním vozíku použijte vhodně nastavenou opěrku hlavy.

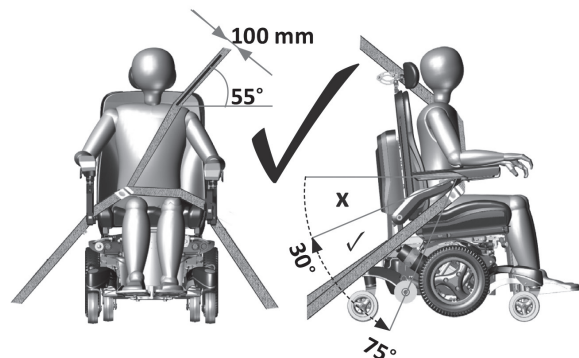

Obrázek 5.5 - Správné umístění 3bodového fixačního systému cestujícího



Nastavení polohy fixačního systému uživatele

- Pánevní pás musí být upnut dole přes přední stranu pánve tak, aby byl úhel pánevního pásu v místě od 30° do 75° k horizontální rovině (viz obrázek 5.5)
- Strmější (větší) úhel v rámci doporučené oblasti je žádoucí (viz obrázek 5.5)
- Bezpečnostní pás pro fixaci horní části trupu musí být nasazen přes rameno a napříč hrudníkem, jak je znázorněno na obrázku 5.5. Nenasazujte fixační pás tak, jak je znázorněno na obrázku 5.6
- Fixační pásy je nutné nastavit co nejtěsněji tak, aby se uživatel ještě cítil komfortně
- Fixační pásy nesmí být při použití překroucené.

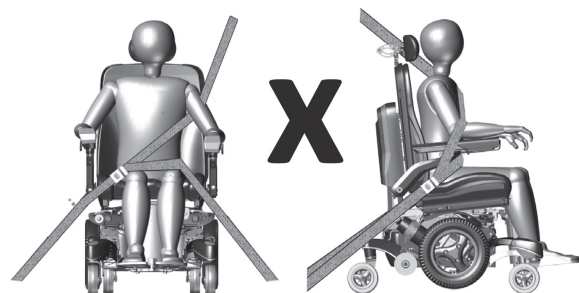

Obrázek 5.6 - Nesprávné umístění 3bodového fixačního systému cestujícího

Při testech byla použita testovací figurína o hmotnosti 102 kg. Cestujícím s vyšší hmotností hrozí v případě nehody vyšší riziko.

Společnost Magic Mobility si je vědoma toho, že pro uživatele invalidního vozíku není vždy praktické vysedat a nasedat do vozíku. V takových případech, když musí být uživatel přepravován vsedě na invalidním vozíku, je nutné dodržovat následující doporučení:

- Bezpečnost uživatele při přepravě závisí na péči osoby, která zajišťuje upínání fixačních pásů. Tyto osoby by měly být příslušně poučeny či proškoleny v jejich používání
- Upevněte všechny fixační systémy cestujících podle pokynů výrobce a normy SAE J2249
- Nepoužívejte pásy WTORS navržené tak, že spoléhají na konstrukci invalidního vozíku při přenosu zátěže fixací uživatele na vozidlo
- Invalidní vozíky Magic Mobility splňují požadavky normy ISO 7176-19 a jako takové byly navrženy a testovány pro použití v motorových vozidlech pouze v poloze sezení ve směru jízdy
- **Poznámka:** Splnění podmínek této normy nevyklučuje použití invalidního vozíku v poloze sezení v proti směru jízdy v dobře přístupných vozidlech, která jsou vybavena systémy pro cestující sedící zády ke směru jízdy
- Invalidní vozík byl dynamicky testován v poloze čelem ke směru jízdy, kdy byla testovací figurína připoutána pánevním i ramenním pásem (např. ramenní pás jako součást tříbodového bezpečnostního pásu)
- Je třeba používat pánevní i ramenní pás, aby se omezila možnost nárazu hlavy a hrudníku do součástí auta
- Abyste snížili možnost zranění osob přepravovaných ve vozidle, stolečky upevněné na invalidním vozíku, které nemají certifikaci zajišťující bezpečnost při nehodě, by měly:
 - i) být demontovány a zajištěny samostatně ve vozidle, nebo
 - ii) být připevněny k invalidnímu vozíku, ale mezi stoleček a uživatele se musí umístit polstrování pohlcující nárazovou energii
- Kdykoli je to možné, další příslušenství invalidního vozíku během přepravy buď připevněte k vozíku, nebo je demontujte a umístěte samostatně ve vozidle. Zajistíte tak, že se v případě nehody neuvolní a nezraní cestující ve vozidle
- Posturální opory by neměly být použity jako fixační systém uživatele v jedoucím vozidle, pokud na jejich štítku není výslovně deklarováno, že splňují požadavky normy ISO 7176-19
- Jestliže došlo k dopravní nehodě při přepravě invalidního vozíku v autě, je nutné, aby vozík před dalším používáním zkontroloval zástupce výrobce
- Úpravy či náhrady na zajišťovacích bodech invalidního vozíku, na konstrukci a rámu nebo jejich částech se nesmí provádět bez konzultace s výrobcem
- Při přepravě motorovým vozidlem by v invalidním vozíku měly být nainstalovány baterie utěsněné vůči vystříknutí, jako jsou baterie s „gelovým elektrolytem“
- Při upínání fixačního systému cestujícího dbejte na správné umístění spony sedadla. Zajistíte tak, že uvolňovací tlačítko se v případě nehody nedostane do kontaktu s částmi vozíku

5.8 Zasouvateľný dokovací čep – voliteľná výbava

Modely Magic 360 a Frontier V6/V4 môžu byť voliteľne vybavené zasouvateľným dokovacím čepom. (viz obrázky 5.7). Čep má priemer 16 mm a lze jej použiť s väčšinou komerčných dokovacích systémů určených pro čepy s tímto průměrem. Zasouvateľný dokovací čep je umiestnený v podvozku vozíku a ovláda sa pomocou joysticku. Keď je dokovací čep vysunutý, rýchlosť invalidného vozíku sa zníži na 1,2 km/h a na displeji joysticku sa zobrazí ikona oranžovej želvy. 🐢

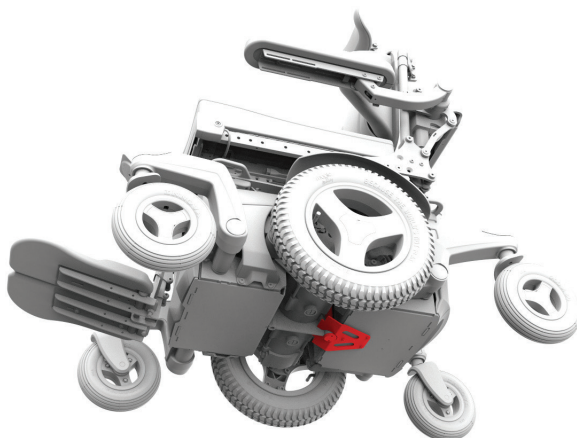

Obrázek 5.7a – Magic 360 – dokovací čep zasunutý

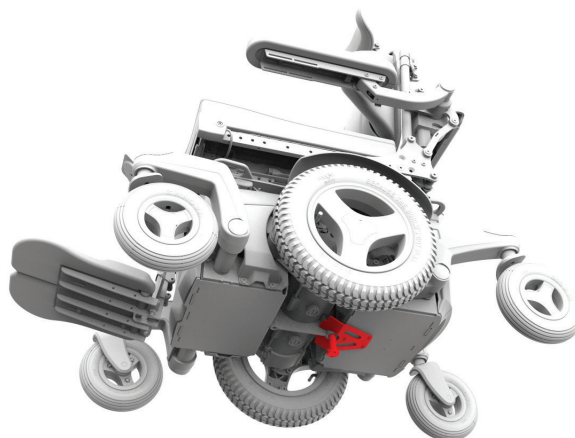

Obrázek 5.7b – Magic 360 – dokovací čep vysunutý

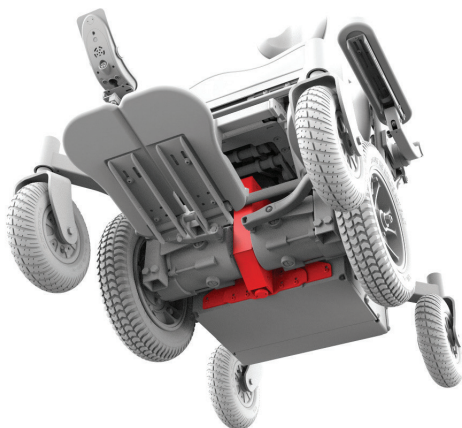

Obrázek 5.7c – Frontier – dokovací čep zasunutý

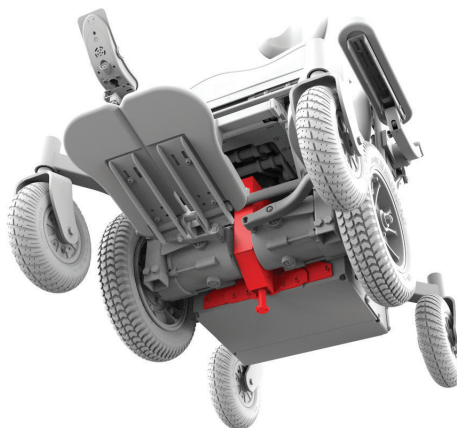

Obrázek 5.7d – Frontier – dokovací čep vysunutý

V prípade nehody vozidla



Pokud ste sa stali účastníkmi nehody vozidla, je dôležité, aby ste svoj invalidný vozík pred ďalším použitím nechali zkontrolovať u autorizovaného predajcu spol. Magic Mobility. Pokud je vzniklé poškodenie zásadné alebo máte obavy o stav vozíku, potom spoločnosť Magic Mobility doporučuje vymeniť celý invalidný vozík.

Upozornění pro uživatele invalidního vozíku: Na poškození vozíku při nehodě se nevztahuje záruka.

5.9 Dokovací systém Dahl – voliteľná výbava

Systémy Dahl Docking MK II a Dahl VarioDock byly testovány s Magic 360 a vyhovují normě ISO 7176-19.

Pro bezpečnou instalaci a použití zámkové desky viz naše uživatelská příručka pro dokovací systém Dahl (6567).

Maximální hmotnost uživatele najdete ve stejné příručce.

Baterie a nabíjení

6.1 Bezpečnost a ochrana

Invalidní vozík je vybavený pojistkou umístěnou v obvodu baterie, která chrání baterii a její kabelové vedení pro případ zkratu. Když se pojistka spálí, invalidní vozík nepojede a budete jej muset nechat opravit nebo vyměnit pojistku u prodejce spol. Magic Mobility.

6.2 Baterie

Váš elektrický vozík má dvě vysoce kvalitní baterie s dlouhou životností, které jsou uzavřené (netekoucí) a nevyžadují údržbu. Invalidní vozík používá 24V systém napájený dvojicí 12V baterií (viz obrázek 6.1a a 6.1b). Baterie nevyžaduje kontrolu hladiny elektrolytu. Přestože jsou baterie invalidního vozíku podobné těm v automobilech, nejsou zcela stejné. Automobilové baterie nejsou navrženy pro dlouhodobé, hluboké vybíjení, a proto nejsou vhodné k použití v invalidních vozících.

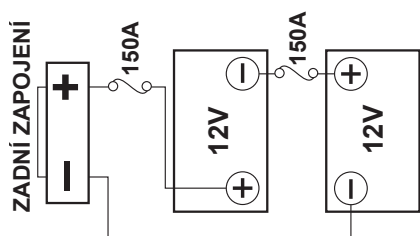

Obrázek 6.1a – Schéma zapojení baterie modelu Magic 360

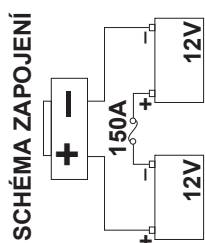

Obrázek 6.1b – Schéma zapojení baterie modelu Frontier V4, V6 a Extreme X8

- Baterie mají omezenou životnost, po kterou dokážou dodávat a ukládat energii. Baterie vydrží pouze stanovený počet nabíjecích cyklů, než přestanou fungovat a nebudou schopny ukládat energii



- Nekombinujte baterie rozdílných technologií ani od různých výrobců. Nikdy nekombinujte gelové akumulátorové baterie s bateriemi AGM. Používejte pouze identické baterie se stejným datem výroby a se stejnou kapacitou nabití. Baterie se musí vždy měnit jako pár
- Připojovací svorky, vývody a související příslušenství baterie obsahují olovo a olověné sloučeniny. Po manipulaci s těmito součástmi si umyjte ruce

- Baterie obsahují korozivní chemikálie. Používejte pouze AGM nebo gelové akumulátorové baterie, které snižují nebezpečí rozlití nebo výbuchu
- Při instalaci baterií se ujistěte, že jejich svorky se nemohou dotýkat žádné části rámu invalidního vozíku. Na svorkách baterie jsou krytky, které je chrání před stykem s rámem vozíku jak při normálním používání, tak i v případě převrácení
- Nikdy nepřipojujte přístroje na podporu života nebo pomocná zařízení k baterii invalidního vozíku bez systému záložního napájení. Elektrický systém může selhat a mohlo by dojít k vážnému zranění nebo smrti uživatele.

6.3 Záběh baterie

Správná péče o baterie během záběhu (prvotní péče) je důležitá především pro životnost baterie. Dodržujte tyto kroky:

- 1) Než poprvé použijete invalidní vozík, nechte baterii plně nabít.
- 2) Invalidní vozík používejte často a nadměrně jej nezatěžujte
- 3) Baterie nabíjejte až tehdy, když jejich kapacita klesne pod 50 procent
- 4) Plně nabijte invalidní vozík a zkontrolujte, zda nabíječka ukazuje, že baterie je plně nabitá
- 5) Při záběhu nabíjejte invalidní vozík alespoň jednou za tři dny
- 6) Opakujte kroky 2 až 3 u prvních 5 až 10 použití (cyklů), abyste dokončili postup záběhu.

6.4 Nabíjení baterie



Používejte pouze originální dodanou nabíječku, pokud není spol. Magic Mobility schváleno jinak. Nabíječka disponuje inteligentními funkcemi, které zastaví nabíjení, když jsou baterie plně nabité. Invalidní vozík je možné ponechat připojený k nabíječce 2–3 dny.

6.5 Postup nabíjení baterie

Baterie se nabíjí pomocí zásuvky na joysticku (viz obrázek 6.2). Když připojíte nabíječku baterií, joysticku to rozpozná a zablokuje jízdní funkce invalidního vozíku. Při nabíjení nového invalidního vozíku postupujte následovně:

- 1) Vypněte napájení vozíku
- 2) Zapojte nabíječku baterií do zásuvky na joysticku a zapněte ji
- 3) Přečtěte si návod k použití nabíječky baterií, dodaný s invalidním vozíkem, a seznamte se s tím, jak nabíječka indikuje plně nabité baterie.



Obrázek 6.2 - Nabíjecí zásuvka



- Chraňte nabíječku před deštěm a sněhem
- Nabíječku neotvírejte a ani se ji nesnažte sami opravit
- Nepokládejte nabíječku na sedadlo invalidního vozíku v průběhu nabíjení, protože se může dost zahřát. Nabíječku v průběhu nabíjení položte vždy na podlahu vedle vozíku
- Nikdy nepoužívejte prodlužovací kabel nebo rozdvojky. Nabíječku vždy zapojte přímo do nástěnné zásuvky
- Baterie vždy chraňte před mrazem a nikdy nenabíjejte zmrzlou baterii. Teplota zamrznutí baterie závisí na několika faktorech včetně chemického složení, kapacity nabití a používání (vybité baterie mohou zamrznout již při teplotě lehce pod nulou). V opačném případě může dojít ke zranění osob a poškození baterií
- Snažte se chránit baterie před výkyvy extrémních teplot. Baterie nejlépe fungují, když jsou nabíjeny v místnosti s teplotou kolem 20 °C
- Baterie vždy nabíjejte na plnou kapacitu.

6.6 Rychlost nabíjení

Rychlost nabíjení baterií závisí na jejich elektrické kapacitě, stavu nabití, teplotě elektrolytu a vnitřních podmínkách. Výstupní stejnosměrný proud nabíječky rovněž výrazně ovlivňuje dobu nabíjení.

6.7 Dosažení maximálního dojezdu z baterií

Poznámka: Vždy dodržujte správné postupy pro záběh a nabíjení:

- Vyvarujte se hlubokého vybíjení (hluboké vybíjení zkracuje životnost baterie)
- Nenechávejte baterie nabité na nízkou kapacitu po dlouhou dobu. Po celodenním používání baterie vždy přes noc nabijte na plnou kapacitu
- Když se baterie vybijí na nízkou kapacitu, nezapomeňte je nabít na plnou kapacitu (to může trvat déle než 8 hodin)
- Před použitím vozíku se ujistěte, že baterie jsou nabitý na plnou kapacitu
- Zkontrolujte, že máte správný tlak vzduchu v pneumatikách s ohledem na vaši hmotnost a terén, kam se chcete vydat
- Snažte se jezdit konstantní rychlostí a co nejplynuleji
- Snažte se vyhnout jízdě do svahů
- Omezte množství zavazadel, která s sebou vezete.

6.8 Zcela vybité baterie



- Nikdy nenechte baterie úplně vybit. Budete-li s invalidním vozíkem jezdit, dokud se téměř nezastaví, životnost baterií se výrazně zkrátí.
- Nepoužívejte ovládací systém, pokud jsou baterie téměř vybité. Při nedodržení tohoto pokynu se může stát, že uživatel uvázne v poloze, která není bezpečná, například uprostřed silnice
- Baterie nikdy nenechávejte ve vybitém stavu. Nepoužívané nebo uskladněné baterie plně nabijte alespoň jednou za měsíc
- Nabíječka nebude fungovat, jakmile se baterie vybijí na extrémně nízké napětí. V takovém případě požádejte o pomoc prodejce spol. Magic Mobility.

6.9 Indikátor nabití baterie

Po dokončení záběhu použijte tabulku na druhé straně jako návod k nabíjení baterií.

LCD DISPLEJ INDIKÁTORU NABITÍ BATERIE



Baterie jsou nabité, když indikátor baterie svítí červeně, žlutě a zeleně.



Pokud je to možné, nabijte baterie, jakmile indikátor nabití baterie svítí pouze červeně a žlutě.



Nabijte baterie co nejdříve, jakmile indikátor nabití baterie začne svítit červeně: nepřerušovaně nebo blikat.

LED INDIKÁTOR NABITÍ BATERIE



(1-10 LED)

Baterie jsou nabité, když indikátor baterie svítí červeně, žlutě a zeleně.

(1-7 LED)

Pokud je to možné, nabijte baterie, jakmile indikátor nabití baterie svítí pouze červeně a žlutě.

(1-3 LED)

Nabijte baterie co nejdříve, jakmile indikátor nabití baterie začne svítit červeně: nepřerušovaně nebo blikat.

Indikátor nabití baterie může také blikat v různých sekvencích, čímž indikuje stav baterie:

- LED nepřerušovaně svítí – všechno v pořádku; zobrazuje se zbývající kapacita nabití baterie
- LED pomalu bliká – systém ovládní funguje správně, ale baterie vyžaduje nabití
- LED se postupně rozsvěcují – baterie jsou nabíjeny. Elektrickým vozíkem nebudete moci jet, dokud neodpojíte nabíječku a nevypnete a opět nezapnete ovládací systém.

6.10 Funkce indikátoru nabití baterie

Indikátor nabití baterie informuje, kolik kapacity zbývá v bateriích. Indikátor nabití baterie budete moci nejlépe využívat, když zjistíte, jak se chová během jízdy na invalidním vozíku. Stejně jako palivoměr v autě není zcela přesný, ale pomůže vám vyvarovat se nedostatku energie.

Když zapnete systém ovládní, indikátor nabití baterie zobrazí odhad zbývající kapacity nabití baterie. Indikátor nabití baterie zobrazí přesnější hodnotu asi po první minutě jízdy na invalidním vozíku.

Úrovně nabití baterie závisí na způsobu používání invalidního vozíku, teplotě a stáří baterie. Tyto faktory ovlivňují vzdálenost, kterou můžete s invalidním vozíkem ujet. Všechny baterie invalidního vozíku budou při stárnutí postupně ztrácet svoji kapacitu.

Pokud se odečet indikátoru nabití baterií snižuje rychleji než obvykle, může to být způsobeno opotřebenými bateriemi. Při výměně opotřebených baterií vždy použijte typ doporučený společností Magic Mobility. Pokud použijete jiný typ baterie, indikátor nabití baterie může zobrazovat nepřesné hodnoty.

6.11 Výměna baterií

Výměnu nebo instalaci baterií vždy svěřte proškolenému technikovi invalidních vozíků.

6.12 Likvidace a recyklace baterie

Baterie jsou považovány za nebezpečný odpad. Na konci životnosti baterie kontaktujte místní recyklační středisko nebo prodejce spol. Magic Mobility, kteří vám sdělí pokyny pro likvidaci baterie. Prodejce Magic Mobility vám poskytne informace také o recyklaci dalších součástí invalidního vozíku, což je velmi žádoucí při výměně náhradních dílů.

Péče a údržba

Podobně jako motorová vozidla také elektrický invalidní vozík vyžaduje pravidelné kontroly a údržbu. Některé z těchto kontrol můžete provádět sami, nicméně doporučujeme nechat invalidní vozík kontrolovat v autorizovaném servisním středisku. Opravy nebo výměny, včetně baterií nebo pneumatik, lze provádět pouze s použitím výrobcem schválených náhradních dílů, aby byl zajištěn optimální výkon vozíku (viz kapitola 7.20). Při správné péči vám invalidní vozík bude sloužit mnoho let.

7.1 Tlak v pneumatikách



Podhuštěné pneumatiky jsou náchylnější k propíchnutí a snižují dojezd invalidního vozíku. Přehuštěné pneumatiky mohou být rovněž nebezpečné a mohou dokonce vybuchnout a způsobit zranění osob. Maximální doporučený tlak vzduchu v pneumatikách je uvedený také na boku pneumatiky, nicméně maximální tlak doporučený spol. Magic Mobility naleznete v tabulce níže. Nestejnoměrný tlak vzduchu v pneumatikách může způsobit naklopení vozíku na jednu stranu.

Tlak vzduchu v pneumatikách byste měli kontrolovat jednou týdně. Všechny typy pneumatik jsou vybaveny automatickými ventilkami a lze je hustit pomocí většiny běžných automobilových ručních a nožních hustilek. Nikdy nepoužívejte kompresory v autoservisech. Nesprávně nahuštěné pneumatiky mohou snížit výkon invalidního vozíku a negativně ovlivnit jeho bezpečnost.

Nižší tlak vzduchu v pneumatikách hnacích kol zvýší trakci na blátivých nebo nepevněných površích, například na štěrku. Když jezdíte na pevnějších površích, tlak terénních pneumatik můžete zvýšit podle tabulek uvedených níže a podle hmotnosti, preferencí a jízdních schopností uživatele.

7.2 Terénní hnací kola modelu Magic 360

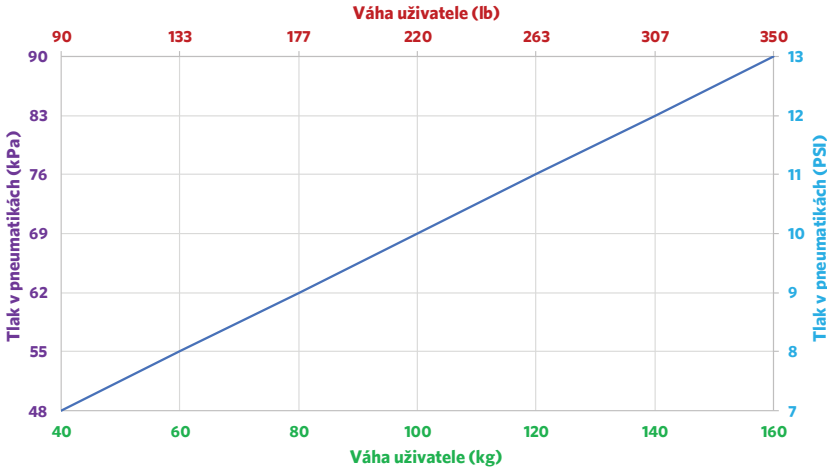
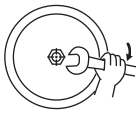
Popis pneumatiky	Optimální provozní tlak doporučen Magic Mobility	Maximální tlak v závislosti na kapacitě pneumatiky
<p>145/70-6</p> 	<p style="text-align: center;">Váha uživatele (lb)</p>  <p style="text-align: center;">Váha uživatele (kg)</p>	<p>24 psi 165 kPa</p>  <p>47-50 Nm</p>

7.3 Krosová hnací kola modelu Magic 360 a modelu Frontier V6/V4

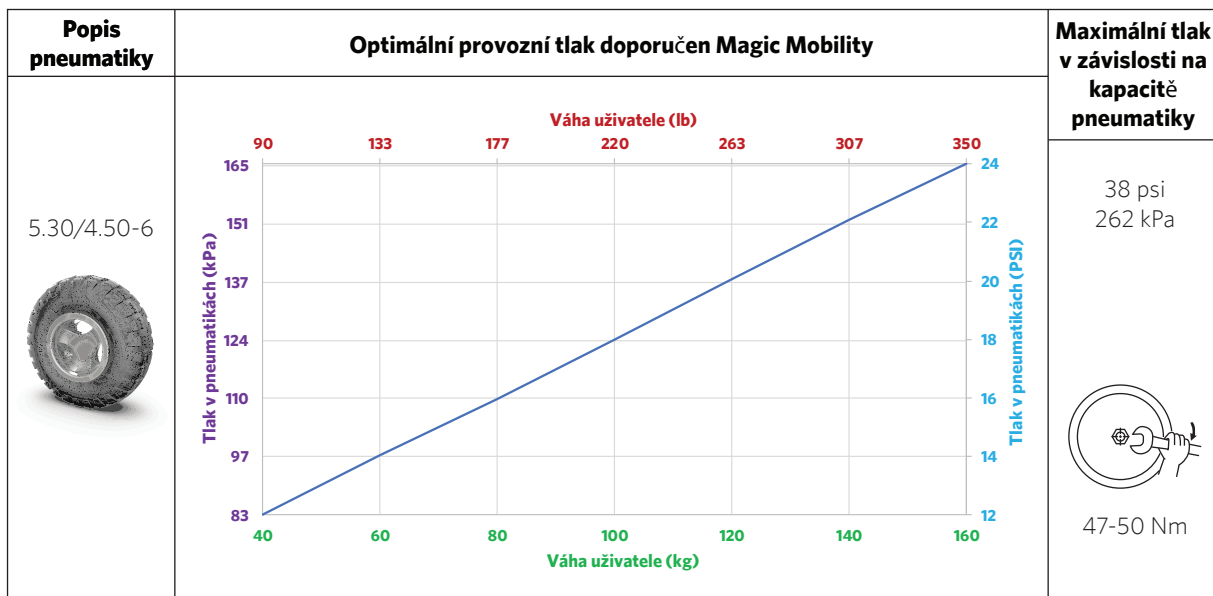

7.4 Hybridní hnací kola Frontier V6/V4 a městská šedá hnací kola Magic 360

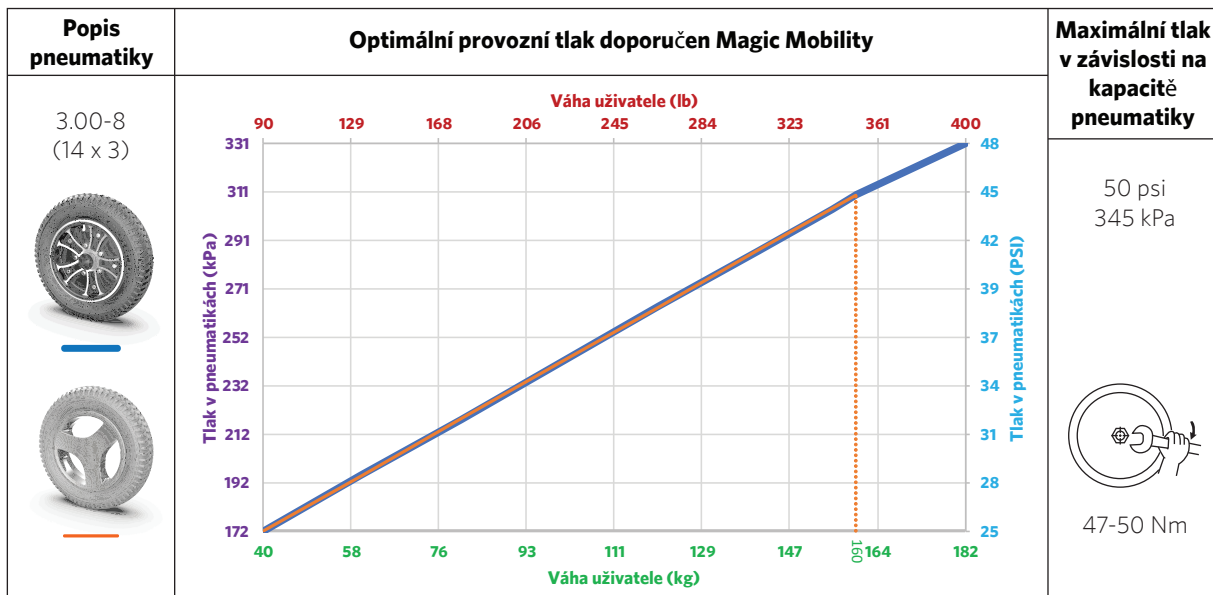

7.5 Hnací kola Magic 360 městská černá

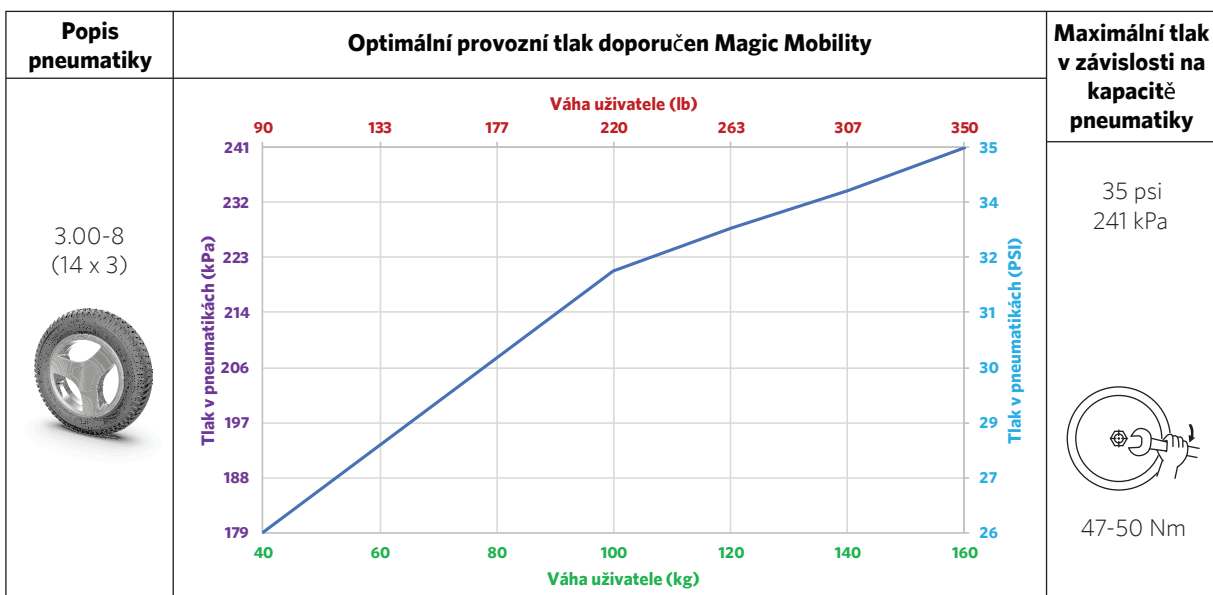

7.6 Terénní hnací kola Frontier V6/V4 a Extreme X8

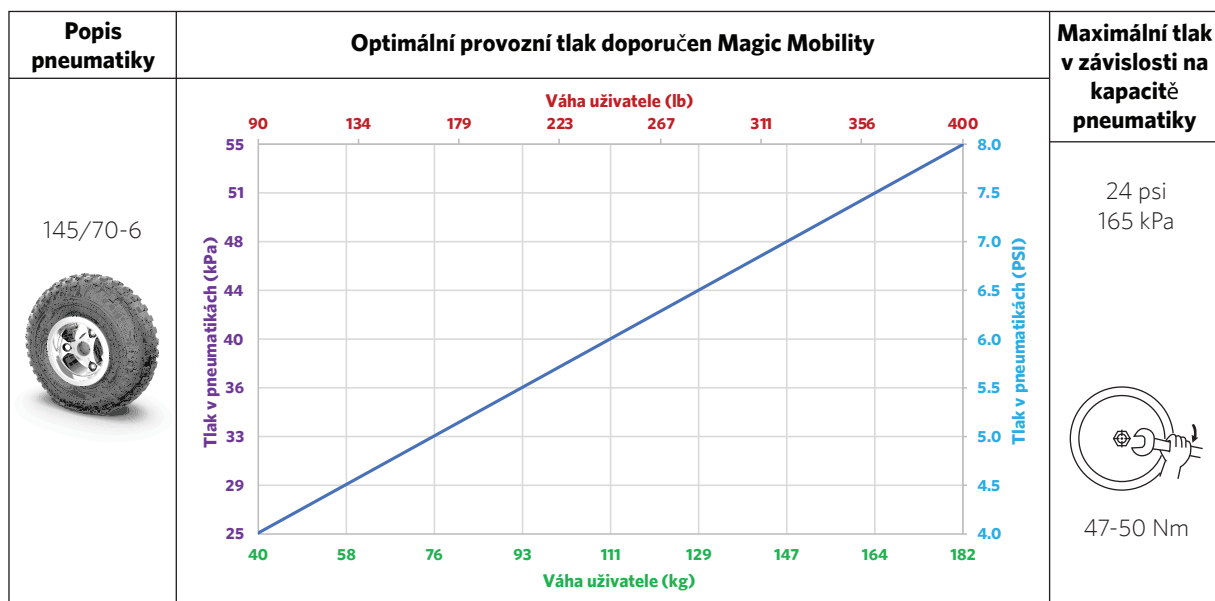

7.7 Řídící kola modelu Frontier V6/V4

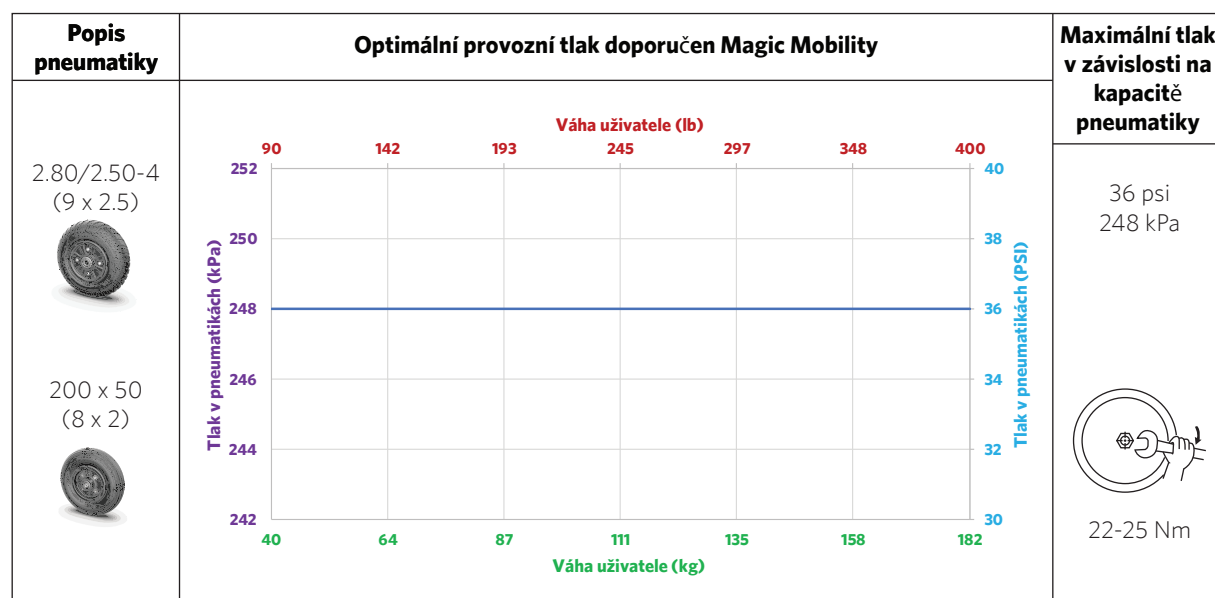

7.8 Oprava defektu pneumatiky

Někdy se bohužel může stát, že píchnete pneumatiku. Můžete ale provést několik opatření, abyste tuto pravděpodobnost snížili na minimum:

- Pouze městské/Hybridní pneumatiky – použijte plná kola, nicméně v takovém případě počítejte s „tvrdší a hrbolatější“ jízdou, ale bez defektu
- Pouze terénní a Crossover pneumatiky – použijte vložku do pneumatik bránící propíchnutí Magic Mobility (vložka z aramidových vláken + těsnivo), která sníží riziko defektu. Pokud potřebujete sadu pro vaše současné „obutí“, obraťte se na prodejce spol. Magic Mobility. Vložky lze následně přehodit do nových pneumatik, jakmile nastane čas na jejich výměnu
- Těsnivo pneumatik naneste do duše
- Udržujte správný tlak vzduchu v pneumatikách. Jakmile jsou pneumatiky opotřebené nebo popraskané, vyměňte je.

Defekty si můžete nechat opravit u prodejce Magic Mobility nebo ve většině servisů jízdních kol či pneuservisů.

7.9 Opotřebenění pneumatik

Životnost pneumatik se liší od několika měsíců po několik let a závisí na způsobu každodenního používání. Aby vám pneumatiky sloužily co nejlépe a nejdéle, udržujte je správně nahuštěné. Vždy používejte výrobcem doporučené součásti a vyměňte pneumatiky, jakmile hloubka jejich vzorku klesne pod 2 mm. Od této chvíle pneumatiky začnou ztrácet bezpečnou trakci a budou náchylnější k defektu.

7.10 Péče o tělo invalidního vozíku

Invalidní vozík má na těle plastové kryty, které lze snadno očistit navlhčenou měkkou utěrkou a jemným čisticím prostředkem. Nikdy vozík nečistěte stříkáním hadicí nebo vysokotlakou myčkou a chraňte jej před přímým kontaktem s vodou.

7.11 Péče o potahy

Potahy invalidního vozíku lze čistit jemným mýdlovým roztokem a vodou. Je důležité vždy zamezit proniknutí vody do elektrických součástí. Nikdy nepoužívejte chemikálie k čištění vinylového sedadla, protože sedadlo by mohlo začít klouzat, vysychat a prskat. Univerzální čistič na potahy lze použít k čištění částí potažených tkaninou.



Na životnost potahů mají vliv mastnota kůže, pot a některé léky. Doporučuje se potahy vyměnit, jakmile jsou popraskané, roztržené nebo značně opotřebené. Opotřebená tkanina může zvýšit nebezpečí vzniku požáru. Pamatujte, že v důsledku umývání potahu může rovněž dojít ke snížení úrovně zpomalení jeho hoření.

7.12 Péče o joystick

Joystick invalidního vozíku a jeho kryt lze čistit navlhčenou utěrkou a jemným čisticím prostředkem. LCD obrazovku lze čistit měkkou, suchou utěrkou nepouštějící vlákna.



- Nikdy nepoužívejte Windex, písek na nádobí ani čističe na bázi rozpouštědla. Došlo by k poškrábání obrazovky a odstranění antireflexní vrstvy
- Joystick NENÍ voděodolný.

7.13 Výstraha před vodou

Chraňte invalidní vozík před jakýmkoli typem vlhkosti, kdykoli je to možné (déšť, sníh, mlha, slaná voda nebo mytí). V opačném případě hrozí poruchy elektrických a mechanických součástí a vozík může začít předčasně korodovat. Více informací o korozi naleznete v kapitole 7.14. Pokud invalidní vozík přijde do kontaktu s vodou, je důležité jej důkladně osušit ručníkem a potom jej nechat vyschnout v teplé místnosti po 10 až 12 hodin. Před dalším použitím invalidního vozíku vždy zkontrolujte funkčnost joysticku a brzd. Pokud něčemu nerozumíte nebo máte pochybnosti ohledně invalidního vozíku, poraďte se s prodejcem spol. Magic Mobility.



- Nenechávejte invalidní vozík stát na dešti nebo v bouři
- Nikdy nepoužívejte invalidní vozík ve sprše a ani ho nenechávejte ve vlhké koupelně při sprchování



Váš invalidní vozík je vybaven elektromotory a nesmí se s ním přejíždět přes vodu ani vjíždět do řeky, potoka nebo moře.

7.14 Ochrana proti korozi

Při výrobě invalidního vozíku byla použita řada procesů bránících vzniku koroze. Bylo vynaloženo veškeré úsilí k zajištění dlouhodobé odolnosti vozíku. Nicméně nemůžeme zaručit, že váš invalidní vozík zůstane bez koroze po celou dobu životnosti. Prevence, ochrana a pravidelná údržba jsou nezbytné ke snížení rizika vzniku koroze.

Korozi invalidního vozíku často způsobují:

- Oprýskání nebo poškrábání laku od nárazů kamenů nebo jiných tvrdých předmětů
- Usazování zrněk soli, nečistot a vlhkosti na součástech podvozku
- Používání ve vysoce korozivních prostředích, jako jsou pláže, místa u pobřeží a místa u řek a potoků.

Oprýskání a poškrábání laku

Pokud jsou podvozek invalidního vozíku nebo jeho jiná ocelová součást poškrábané nebo oprýskané tak, že je vidět kov pod lakem, doporučujeme opravit lak následovně:

- Lehce obruste postižené místo a odstraňte veškeré nepřilnuté okraje nebo kousky laku. V tomto kroku je nutné odstranit veškerou povrchovou korozi
- Na postižené místo naneste čisticí rozpouštědlo a odstraňte prach, nečistoty a mastnotu
- Na odhalené místo naneste základní nátěr
- Po jeho zaschnutí naneste barvu na opravu laku tak, aby zakrývala všechna odhalená místa. Po zaschnutí bude toto místo znovu chráněno před vznikem koroze.

Pokud jsou pro vás tyto kroky neproveditelné, naneste na postižené místo běžný odrezovač, abyste pomohli zamezit dalšímu šíření koroze.

Pláže, slaná voda a pobřežní oblasti



- Slaná voda a okolní prostředí jsou vysoce korozivní
- Používání invalidního vozíku v pobřežních oblastech také zvyšuje pravděpodobnost vzniku koroze, i když jej nepoužíváte přímo na pláži. Vzduch na pobřeží má mnohem vyšší obsah soli než vzduch ve vnitrozemí. Nejvyšší výskyt koroze bývá zpravidla v oblasti do 500 metrů od pobřeží.

Sníh a led, solené silnice a chodníky



Pokud je to možné, nejezděte s invalidním vozíkem na površích ošetřených solí, protože sůl škodí mnoha součástem vozíku. Pokud s invalidním vozíkem jezdíte na mokrých, namrzlých nebo posolených površích, dodržujte níže uvedená doporučení k provádění preventivní údržby.

Čištění po jízdě

Jestliže invalidní vozík používáte v pobřežních oblastech nebo na místech s vysokým obsahem vlhkosti nebo soli, je zapotřebí jej více čistit, aby se snížilo riziko vzniku koroze. Jakmile se vrátíte z projíždky, měli byste všechny části invalidního vozíku utřít utěrkou navlhčenou v teplé vodě. Invalidní vozík potom nechte důkladně uschnout na teplém a suchém místě. Pomůže také odfouknout co nejvíce usazeného písku nebo soli. **Nikdy invalidní vozík nestříkejte hadicí s vodou.**

Preventivní údržba

Při častém používání na pláži nebo ve slaném prostředí doporučujeme používat mazivo ve spreji na bázi oleje na osy motoru, osy kol, osy vidlic, spojovací tyče, zámek řízení (pouze Extreme X8) a další pohyblivé části celého vozíku. V případě potřeby vám pomůže váš místní zástupce.

7.15 Skladování

Invalidní vozík Magic Mobility skladujte na teplém, suchém místě. Pokud invalidní vozík nepoužíváte pravidelně, doporučuje se alespoň jednou za měsíc nabít jeho baterie. Baterie vždy skladujte plně nabitě.

Pokud se chystáte invalidní vozík uskladnit na delší dobu, poraďte se s prodejcem spol. Magic Mobility ohledně odpojení baterií a opatření zamezujících zploštění pneumatik.



- Používání nebo skladování invalidního vozíku v extrémních teplotách nesvědčí životnosti baterie. Neskladujte vozík v příliš horkých ani příliš chladných prostředích
- Po dlouhodobém uskladnění je vhodné nechat invalidní vozík zkontrolovat u autorizovaného prodejce. Přečtěte si kapitoly 7.16–7.19, kde jsou popsány bezpečnostní kontroly.

7.16 Každodenní kontrola

- Ujistěte se, že baterie jsou plně nabitě
- Při vypnutém systému ovládání zkontrolujte, zda není joystick ohnutý nebo poškozený a vrací se do středu, když jej uvolníte
- Ujistěte se, že kryt joysticku není rozbitý nebo prasklý, aby se do něj nedostala voda. Dále zkontrolujte pevnost elektrických připojení. Pokud je kryt joysticku rozbitý nebo prasklý, ihned jej vyměňte.

7.17 Týdenní kontrola

Vyzkoušejte funkčnost elektrických brzd na rovné podlaze v místě, kde je kolem vozíku volný prostor nejméně jeden metr. Potom:

- Zapněte systém ovládání
- Zkontrolujte, zda po uplynutí jedné sekundy zůstane indikátor nabití baterie zapnutý nebo pomalu bliká
- Zatlačte joystick pomalu vpřed, dokud neuslyšíte spuštění elektrických brzd. Vozík se může začít pohybovat
- Okamžitě uvolněte joystick. Během několika sekund musíte slyšet spuštění jednotlivých elektrických brzd
- Opakujte zkoušku ještě třikrát a zatlačte přitom joystick dozadu, vlevo a vpravo
- Zkontrolujte tlak vzduchu v pneumatikách podle pokynů uvedených v kapitole 7.1
- Zkontrolujte pneumatiky, zda nejsou opotřebené. Zkontrolujte rám a mechanismus elektrického polohování, že na nich nejsou cizí předměty a nečistoty. Zkontrolujte místa kolem motoru a osy řídících kol.

Kontroly	Denně	Týdně	Čtvrtletně	Jednou za rok
Nabíjete baterie.	✓			
Zkontrolujte kryt joysticku.	✓			
Zkontrolujte, že se joystick vrací doprostřed.	✓			
Zkontrolujte funkčnost brzd.		✓		
Zkontrolujte nahuštění pneumatik, a zda nejsou opotřebené.		✓		
Zkontrolujte rám a základnu, zda na nich nejsou cizí předměty nebo nečistoty.		✓		
Zkontrolujte zástrčky a spoje, že jsou upevněné.			✓	
Zkontrolujte kabely, zda nejsou opotřebené.			✓	
Zkontrolujte pohybující se součásti, zda nejsou opotřebené.			✓	
Zkontrolujte šrouby a spoje, zda nejsou uvolněné.			✓	
Zkontrolujte potahy, zda nejsou opotřebené.			✓	
Servisní prohlídka u autorizovaného prodejce				✓

7.18 Měsíční kontroly

- Pokud je invalidní vozík vybaven světly, indikátory nebo elektrickým polohováním sedu, zkontrolujte jejich funkčnost
- Když jsou pohony spuštěné, sledujte, zda nevydávají neobvyklé zvuky nebo vibrace, což by mohlo naznačovat problém
- Zkontrolujte všechny elektrické konektory, že jsou správně zasunuté a spárované a nejsou poškozené
- Zkontrolujte všechny kabely, zda nejsou poškozené
- Zkontrolujte, že všechny upevňovací prvky jsou dotažené. Dávejte pozor na joystick
- Zkontrolujte potahy podle pokynů uvedených v kapitole 4.21.

7.19 Roční kontroly

Důrazně doporučujeme provést u invalidního vozíku jednou za rok servisní kontrolu. Vezměte invalidní vozík k prodejci spol. Magic Mobility a nechte si zkontrolovat jeho správnou funkčnost.

7.20 Servis

Obratě se na prodejce spol. Magic Mobility a sjednejte si termín servisní prohlídky. Prodejce vám může během této doby zajistit zapůjčení (pronájem) náhradního vozíku. Pamatujte však, že mnoho našich invalidních vozíků je vyráběno na míru, a proto zapůjčený (pronajatý) vozík nemusí být plně vyhovující.

Vždy provádějte denní, týdenní a měsíční kontroly. Pokud zpozorujete příznaky jako nadměrné vibrace, roztřepené kabelové svazky, poškozené konektory, nerovnoměrně sjeté pneumatiky, neobvyklý pohyb, prasklé součásti nebo jiné problémy v období mezi servisními prohlídkami, neprodleně kontaktujte prodejce spol. Magic Mobility.

Nastavení a programování systému ovládání smí provádět pouze autorizovaný prodejce/technik spol. Magic Mobility. Konečné doladění řídicí jednotky může mít vliv na funkčnost invalidního vozíku.

Upozornění: Na invalidním vozíku neprovádějte ani si nenechte provádět žádné změny, které nejsou schváleny spol. Magic Mobility.

Když kontaktujete prodejce nebo spol. Magic Mobility, mějte u sebe název modelu a výrobní číslo svého invalidního vozíku (umístění výrobního čísla je popsáno v kapitole 2.1).

7.21 Likvidace

Níže uvedené symboly indikují, že váš výrobek se nesmí likvidovat společně s domácím odpadem, jak stanoví místní zákony a nařízeními. Když tento výrobek dosáhne konce své životnosti, odevzdejte jej na oblastním sběrném místě určeném místními úřady. Separovaný sběr a recyklace výrobku pomohou chránit přírodní zdroje a zajistí, že bude výrobek recyklován způsobem, který chrání životní prostředí.

Předtím, než sjednáte likvidaci výrobku v souladu s výše uvedenými doporučeními a oblastními požadavky, ujistěte se, že jste zákonným vlastníkem výrobku.

Mohou platit zvláštní místní nařízení pro likvidaci a recyklaci. Ta je nutné dodržovat při likvidaci vašeho invalidního vozíku. Může se mimo jiné jednat o čištění nebo dekontaminaci invalidního vozíku před jeho likvidací.

V tomto ohledu může být užitečný následující seznam:

Ocel – rám, vidlice, podnožka, područka, polohovací platforma pod sedadlem

Hliník – kola, přední a zadní ramena u modelu Magic 360

Hliník a měď – motory

Olovo – baterie

Plast – kryty, stupátko

Obal – plastový balicí materiál, lepenka

Elektronický odpad – nabíječka, napájecí modul, modul polohování sedu, řídicí jednotka, kabely

Likvidaci či recyklaci je třeba provádět prostřednictvím autorizovaného zástupce nebo na autorizovaném místě k likvidaci. Alternativně můžete invalidní vozík vrátit k likvidaci prodejci.

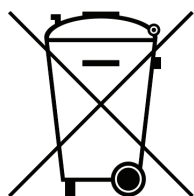

Pb

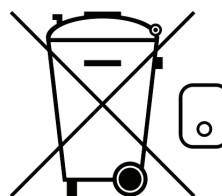
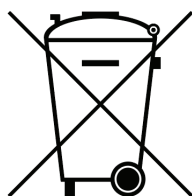
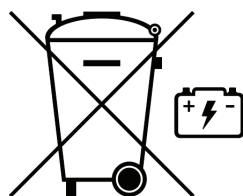













Ovládací prvky joysticku

8.1 LED joystick

ODSTRAŇOVÁNÍ ZÁVAD LED JOYSTICKU

Pokud problém trvá i po provedení níže uvedených kontrol, obraťte se na autorizovaného prodejce.

*Pokud byla povolena funkce přepólování motoru, potom je třeba přepólovat hodnoty na levou a pravou stranu.

	1		Je potřeba nabít baterii nebo je špatné připojení k baterii. Zkontrolujte připojení baterie. Pokud jsou připojeny v pořádku, zkuste baterii nabít.
	2		Levý motor* má špatné připojení. Zkontrolujte připojení k levému motoru.
	3		Levý motor* má zkrat na připojení baterie. Obraťte se na místního servisního technika.
	4		Pravý motor* má špatné připojení. Zkontrolujte připojení k pravému motoru.
	5		Pravý motor* má zkrat na připojení baterie. Obraťte se na místního servisního technika.
	6		Externí signál brání v jízdě invalidního vozíku. Přesný důvod závisí na modelu invalidního vozíku.
	7		Je indikována chyba joysticku. Zkontrolujte, zda je joystick ve středové poloze před spuštěním systému ovládání.
	8		Je indikována možná chyba systému ovládání. Zkontrolujte, zda jsou všechna připojení zajištěná.
	9		Parkovací brzdy mají špatné připojení. Zkontrolujte spoje parkovací brzdy a motoru. Zkontrolujte, zda jsou připojení systému ovládání zajištěná.
	10		Na systém ovládání bylo připojeno příliš vysoké napětí. Toto je obvykle způsobeno špatným připojením baterie. Zkontrolujte připojení baterie.
	7+ S		Je indikována chyba komunikace. Zkontrolujte, zda je kabel joysticku dobře připojený a není poškozený.
	BLIKÁ SIGNALIZACE OVLADAČE		Je indikováno vypnutí ovladače. Pokud je osazen více než jeden ovladač, zjistěte, který ovladač nefunguje správně. Zkontrolujte kabeláž ovladače.

8.2 LCD joystick

DIAGNOSTICKÁ OBRAZOVKA



Diagnostická obrazovka se zobrazí, pokud byly aktivovány bezpečnostní obvody ovládacího systému, aby zabránily pohybu invalidního vozíku. Pokud je chyba v neaktivním modulu při zvoleném jízdním režimu, bude jízda ještě možná. Bude se ale zobrazovat přerušovaně obrazovka diagnostiky.

A = kód vypnutí, B = identifikovaný modul, C = text vypnutí

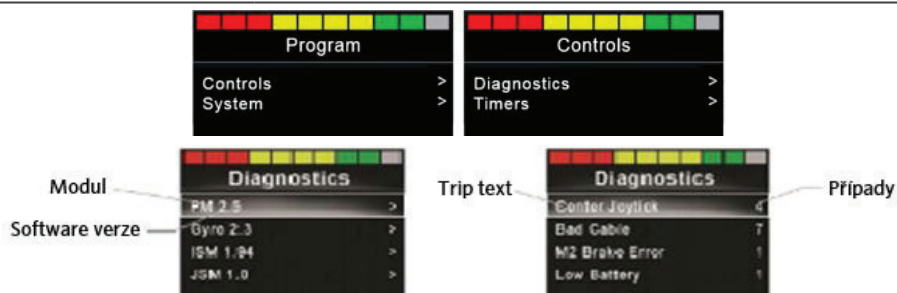

ODSTRAŇOVÁNÍ BĚŽNÝCH ZÁVAD

VYCENTROVAT JOYSTICK	Příčina	Nejčastější příčinou takového vypnutí je, že joystick je vychýlen ze středové polohy před časem a v průběhu času, kdy je aktivován.
	Řešení	Ujistěte se, že joystick je ve středové poloze, a potom zapněte a vypněte modul CJSM2.
NÍZKÁ KAPACITA BATERIE	Příčina	Zobrazí se, když modul CJSM2 detekuje, že napětí baterie kleslo pod 16 V.
	Řešení	Nabijte baterie.
VYSOKÉ NAPĚTÍ BATERIE	Příčina	Zobrazí se, když modul CJSM2 detekuje, že napětí baterie stouplo nad 35 V.
	Řešení	Zkontrolujte stav baterií a připojení k modulu CJSM2.
CHYBA BRZD	Příčina	Zobrazí se, když modul CJSM2 detekuje problém v motorových brzdách nebo v jejich připojeních.
	Řešení	Zkontrolujte, že motorové brzdy nejsou deaktivovány (viz kapitola 4.10).
CHYBA MOTORU	Příčina	Zobrazí se, když modul CJSM2 detekuje, že motor byl odpojen.
	Řešení	Zkontrolujte motory, kabely a připojení k modulu CJSM2.
BLOKOVÁNÍ AKTIVNÍ	Příčina	Zobrazí se, když se aktivuje některý se vstupů blokování, a rovněž se zobrazí v režimu blokování.
	Řešení	Vypněte a zapněte napájení. Dojde k vypnutí režimu blokování a diagnostické hlášení by mohlo zmizet.
		Spustěte dolů zvedací jednotku sedadla a zasuňte připojovací čep.
Zkontrolujte, že jsou všechny kabely a spínače připojeny ke vstupům blokování.		
PŘECHOD DO REŽIMU SPÁNKU	Příčina	Zobrazí se, když byl modul CJSM2 neaktivní déle, než bylo nastaveno na časovači režimu spánku.
	Řešení	Neuplatňuje se
NABÍJENÍ	Příčina	Zobrazí se, když modul CJSM2 detekuje, že nabíječka je připojena ke vstupu blokování 1 nebo 3. Když je připojena nabíječka, zobrazí se obrazovka nabíjení baterie.
	Řešení	Odpojte nabíječku od invalidního vozíku.
ŠPATNÝ KABEL	Příčina	Zobrazí se, když modul CJSM2 detekuje chybu v připojení mezi některými moduly.
	Řešení	Zkontrolujte spoje u všech kabelů a připojení, a zda nejsou někde skřípnuté.
		Pokud jsou kabely viditelně poškozené, nechte je vyměnit v servisním středisku.

8.3 Zamknutí systému ovládání

	Systém ovládání lze zamknout buď stisknutím sekvence tlačítek na klávesnici, anebo fyzickým klíčem. Tato volba bude nastavena z výroby.
---	---

ZAMKNUTÍ POMOCÍ KLÁVESNICE

- Při zapnutém systému ovládání stiskněte a podržte tlačítko zapnutí/vypnutí
- Po uplynutí jedné sekundy systém ovládání pípne. Nyní uvolněte tlačítko zapnutí/vypnutí
- Vychyľte joystick vpřed tak, aby systém ovládání pípl
- Vychyľte joystick vzad tak, aby systém ovládání pípl
- Uvolněte joystick a ozve se dlouhé pípnutí
- Invalidní vozík je nyní zamknutý a při následném zapnutí systému ovládání se zobrazí ikona zámku.

ZAMKNUTÍ POMOCÍ KLÍČE

Když je systém ovládání zapnutý, zasuňte dodaný klíč PGDT do zásuvky na nabíječku na modulu joysticku a vytáhněte jej. Ozve se krátké pípnutí.

Invalidní vozík je nyní zamknutý.

ODEMKNUTÍ POMOCÍ KLÁVESNICE

- Když je systém ovládání vypnutý, stiskněte tlačítko zapnutí/vypnutí
- Vychyľte joystick vpřed tak, aby systém ovládání pípl
- Vychyľte joystick vzad tak, aby systém ovládání pípl
- Uvolněte joystick a ozve se dlouhé pípnutí
- Invalidní vozík je nyní odemknutý.

ODEMKNUTÍ POMOCÍ KLÍČE

Když je systém ovládání zapnutý, zasuňte dodaný klíč PGDT do zásuvky na nabíječku na joysticku a vytáhněte jej. Ozve se krátké pípnutí.

Invalidní vozík je nyní odemknutý.

Elektromagnetické rušení (EMI)

POZOR!

Standardní verze vašeho elektrického invalidního vozíku byla testována podle platných požadavků týkajících se elektromagnetického záření (požadavky na elektromagnetickou kompatibilitu). Navzdory těmto zkouškám nelze vyloučit, že elektromagnetické záření může ovlivnit provoz invalidního vozíku. Například:

- Mobilní telefony
- Velké, složité lékařské přístroje
- Jiné zdroje elektromagnetického záření

Nelze vyloučit, že invalidní vozík může být rušen elektromagnetickým polem. Například:

- Dílenské dveře
- Zabezpečovací výstražné systémy v obchodech
- Dálkové otevírání garážových vrat

Narazíte-li na nějaké problémy, což by se nemělo stát, neprodleně se poraďte s autorizovaným prodejcem.

NEBEZPEČÍ!

- Při používání bezdrátového telefonu, přenosných vysílaček, amatérských radiostanic, veřejných mobilních radiostanic a dalších silných vysílačů je třeba invalidní vozík zastavit a vypnout
- Provozování bezdrátových, přenosných a mobilních telefonů včetně handsfree sad je povoleno. Jakmile se projeví abnormální chování vozíku, je třeba vozík okamžitě zastavit a vypnout.

Další informace naleznete také v příručkách k R-net, OMNI2 a CJSM2.

Jaké rozměry má můj invalidní vozík?

Jedna z nejčastějších otázek, které dostáváme, zní: „Jak velký je můj invalidní vozík?“ a „Kolik váží?“

Všechny invalidní vozíky Magic Mobility mají samozřejmě pevně stanovené rozměry, ale není vždy snadné je přesně definovat. Ale pokusíme se vám to vysvětlit, jak nejlépe to půjde.

Měření

Pamatujte, že v některých případech může být šířka sedadla větší než šířka podvozku. Celková délka elektrického invalidního vozíku se může také lišit v závislosti na umístění jeho podnožky. Níže uvedené instrukce vám pomohou změřit váš vozík.

Mnoho nemocnic je vybaveno váhami, které lze použít ke zvažení elektrického vozíku. Můžete také odkazovat na naše [webové stránky](#), kde najdete informace, které vám pomohou vypočítat hodnotu.

Pouze Austrálie

Pokud máte možnost navštívit zastoupení spol. Magic Mobility, rádi zvažíme a změříme váš elektrický invalidní vozík.

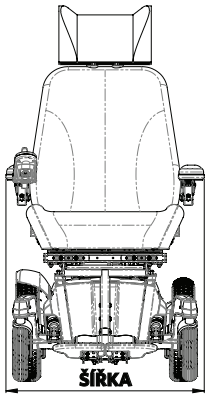
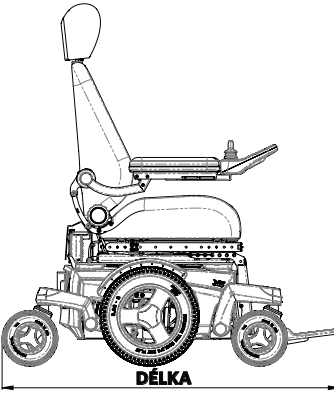
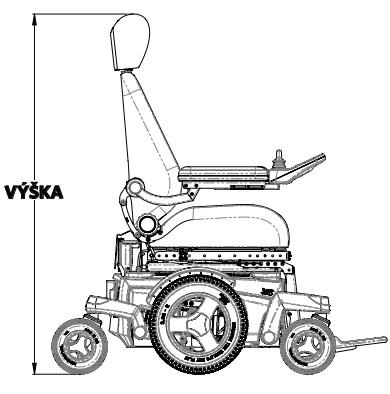
<p>Pokud je podvozek nejširším místem, použijte rozměry uvedené v kapitole 11.</p> <p>Pokud ne, vozík má největší šířku mezi područkami.</p>	<p>Zvedněte zádomovou opěrku do maximálně vzpřímené polohy. Posuňte vozík tak, aby se jeho stupátko dotýkalo stěny.</p> <p>Změřte vzdálenost od stěny k nejvzdálenějšímu bodu vozíku.</p>	<p>Změřte vzdálenost od podlahy po nejvyšší bod hlavové opěrky. Nezapomeňte, že pro účely přepravy lze hlavovou opěrku zcela vytáhnout a nastavit úhel zádomové opěrky, čímž snížíte výšku vozíku.</p>
		

Technické údaje

UK CA	Společnost Magic Mobility jako výrobce prohlašuje, že elektrické invalidní vozíky jsou v souladu s nařízením o požadavky britského zákona o zdravotnických prostředcích 2002.	CE	Společnost Magic Mobility jako výrobce prohlašuje, že elektrické invalidní vozíky jsou v souladu s nařízením o zdravotnických prostředcích (2017/745).
------------------	---	-----------	--

NORMA	DEFINICE/POPIS	HMOTNOST TESTOVACÍ FIGURÍNY (KG)					
		Magic 360	Frontier V6 AT a Hybrid	Frontier V6 C73 a C40	Frontier V4 RWD	Frontier V4 FWD	Extreme X8
EN 12182: 2012 Třída B	Asistenční pomůcky pro osoby s disabilitou - Všeobecné požadavky a metody zkoušení	160	182	182	182	182	182
EN 12184: 2014 Třída B	Elektricky poháněné invalidní vozíky, skútry a jejich nabíječky - Požadavky a metody zkoušení	160	182	182	182	182	182
EN 12182: 2012 Třída C	Asistenční pomůcky pro osoby s disabilitou - Všeobecné požadavky a metody zkoušení	160	182	Není k dispozici	Není k dispozici	Není k dispozici	182
EN 12184: 2014 Třída C	Elektricky poháněné invalidní vozíky, skútry a jejich nabíječky - Požadavky a metody zkoušení	160	182	Není k dispozici	Není k dispozici	Není k dispozici	182
ISO 7176-8: 2014	Požadavky a zkušební metody pro nárazovou odolnost, statickou pevnost a únavovou pevnost	160	182	155	182	182	182
ISO 7176-9: 2009	Klimatické zkoušky pro elektrické invalidní vozíky	Není k dispozici					
ISO 7176-14: 2008	Požadavky a zkušební metody pro řídicí systémy pro elektrické invalidní vozíky	Není k dispozici					
ISO 7176-16: 2012	Požadavky na odolnost potahů proti vznícení	Není k dispozici					
ISO 7176-19: 2008	Elektrické invalidní vozíky - Část 19: Zařízení pro mobilitu na kolečkách pro použití jako sedadla motorových vozidel	102					

MODEL	MAXIMÁLNÍ HMOTNOST UŽIVATELE (bez zdvihu nebo náklonu sedu)	MAXIMÁLNÍ HMOTNOST UŽIVATELE (se zvedáním nebo náklonem sedu)
Magic 360 - Třída B	160 kg *	160 kg *
Magic 360 - Třída C	160 kg *	160 kg * (bez zdvihu sedu)
Frontier V6 AT a Hybrid	182 kg *	155 kg *
Frontier C73 a C40 (Neprodává se v USA/EU)	182 kg *	155 kg *
Frontier V4 RWD	182 kg *	155 kg *
Frontier V4 FWD	182 kg *	155 kg *
Extreme X8	182 kg	155 kg

* Pokud je nainstalován dokovací systém, maximální hmotnost uživatele je 136 kg.

POPIS	SPECIFIKACE	
Maximální rozměry baterie (d × š × v)	Magic 360 a Frontier	260 x 172 x 210 mm
	Frontier V6 C40 pouze	197 x 168 x 175 mm
	Extreme X8	307 x 172 x 220 mm
Kapacita akumulátoru* * Regionální rozdíly	Magic 360, Frontier a Extreme X8	70 Ah (C20)
	Frontier V6 C40 pouze	40 Ah (C20)
	Extreme X8	90 Ah (C20)
Maximální přípustné nabíjecí napětí	24V	
Maximální nabíjecí proud	12 A (rms)	
Typ nabíjecího konektoru	Řídicí jednotka, manuální	
Izolace	Dvojitá izolace třídy 2	

Společnost Magic Mobility nemůže poskytovat technické specifikace součástí jiných než Magic Mobility a ani zaručit jejich výkonové vlastnosti tak, jak je uvedeno v tabulce níže. Pokud nenajdete potřebný produkt, kontaktujte prodejce nebo spol. Magic Mobility.

MAGIC 360



Modelové označení testovaného elektrického invalidního vozíku: Magic 360 s funkcí elektrického zdvihu, elektrického náklonu, centrální elektricky polohovací podnožkou, a zádovou opěrkou Rehab s mechanickou redukcí stříhu. Specifikace některých běžných výbav jsou uvedeny. Všechny naměřené hodnoty předpokládají sed s hloubkou 460x460mm (18x18") a standardní výšku zádové opěrky. Každý elektrický invalidní vozík je vyráběn na zakázku, lze tedy předpokládat určité odchylky od zde uváděných informací.

POPIS	MINIMÁLNÍ	MAXIMÁLNÍ	
Celková délka podvozku	S centrální podnožkou	983 mm (stupátko sklopené)	1160 mm
	S centrální elektricky polohovací podnožkou	983 mm (stupátko sklopené)	1130 mm
	S odklopnými podnožkami	983 mm (podnožka demontována)	1080 mm
	S elektricky polohovací odklopnou podnožkou	983 mm (podnožka demontována)	1125 mm
Minimální poloměr otáčení	S centrální podnožkou	665 mm	
	S centrální elektricky polohovací podnožkou	640 mm	
	S odklopnými podnožkami	615 mm	
	S elektricky polohovací odklopnou podnožkou	655 mm	
Celková šířka podvozku	S terénními koly	660 mm	
	S krosovými koly	635 mm	
	S městskými koly	610 mm	

UPOZORNĚNÍ: V závislosti na šířce sedu mohou být područky širší než podvozek.

Výška sedu od země vpředu, bez polštáře	S elektrickým zdvihem a elektrickým náklonem	435 mm	735 mm
	S elektrickým náklonem	435 mm	
	S fixním úhlem sedu	430 mm	
Celková hmotnost včetně centrální elektricky polohovací podnožky a zádové opěrky Rehab s redukcí stříhu	S elektrickým zdvihem a elektrickým náklonem	127 kg (bez baterií)	173 kg (s bateriemi)
	S elektrickým náklonem	119 kg (bez baterií)	165 kg (s bateriemi)
	S fixním úhlem sedu	103 kg (bez baterií)	149 kg (s bateriemi)
Vliv na celkovou hmotnost: baterie (sada 2 ks)		46 kg	
Přepravní hmotnost nejtěžší součásti (1 baterie)		23 kg	
Statická stabilita (TŘÍDA B - nejhorší případ - kombinace zdvihu a náklonu)	Z kopce / do kopce / ze strany	14°	9°
		12°	
Statická stabilita (TŘÍDA C - nejhorší případ - pouze náklon)	Z kopce / do kopce / ze strany	15°	
Dynamická stabilita do kopce (TŘÍDA B)		6°	
Dynamická stabilita do kopce (TŘÍDA C)		10°	
Spotřeba energie / odhadovaný dojezd		35 km	

Následující aspekty mají negativní dopad na dojezd: překážky, hrboletý terén, jízda ve svahu, teploty pod bodem mrazu a časté používání prvků elektrického ovládání sedu.

Schopnost překonávání překážek	100 mm
Minimální brzdná vzdálenost z maximální rychlosti	1.8 m
Max. rychlost vpřed	10 km/h
Vzdálenost od země (podvozku)	90 mm

FRONTIER V6 AT A HYBRID

Modelové označení testovaného elektrického invalidního vozíku: Frontier V6 AT s funkcí elektrického zdvihu, elektrického náklonu, centrální podnožkou a zádovou opěrkou MPS. Specifikace některých běžných výbav jsou uvedeny. Všechny naměřené hodnoty předpokládají sed s hloubkou 460x460mm (18x18") a standardní výšku zádové opěrky. Každý elektrický invalidní vozík je vyráběn na zakázku, lze tedy předpokládat určité odchylky od zde uváděných informací.

POPIS	MINIMÁLNÍ	MAXIMÁLNÍ	
Celková délka podvozku	S centrální podnožkou	1050 mm (stupátko sklopené)	1165 mm
	S centrální elektricky polohovací podnožkou	1050 mm (stupátko sklopené)	1140 mm
	S odklopnými podnožkami	1050 mm (podnožka demontovaná)	1165 mm
	S elektricky polohovací odklopnou podnožkou	1050 mm (podnožka demontovaná)	1235 mm
Minimální poloměr otáčení	S centrální podnožkou / centrální elektricky polohovací podnožkou	595 mm	
	S odklopnými / odklopnými elektricky polohovacími podnožkami	640 mm	
Celková šířka podvozku	S univerzálními koly	710 mm	
	S krosovými koly	700 mm	
	S hybridními koly	695 mm	
UPOZORNĚNÍ: V závislosti na šířce sedu mohou být područky širší než podvozek.			
Výška sedu od země vpředu, bez polštáře	S elektrickým zdvihem a elektrickým náklonem	435 mm	735 mm
	S elektrickým náklonem	435 mm	
	S fixním úhlem sedu	430 mm	
Celková hmotnost včetně centrální elektricky polohovací podnožky a zádové opěrky Rehab s redukcí stříhu	S elektrickým zdvihem a elektrickým náklonem	122 kg (bez baterií)	168 kg (s bateriemi)
	S elektrickým náklonem	114 kg (bez baterií)	160 kg (s bateriemi)
	S fixním úhlem sedu	98 kg (bez baterií)	144 kg (s bateriemi)
Vliv na celkovou hmotnost: baterie (sada 2 ks)		46 kg	
Přepravní hmotnost nejtěžší součásti (1 baterie)		23 kg	
Statická stabilita (nejhorší případ - kombinace zdvihu a náklonu)	Z kopce / do kopce / ze strany	15°	
Dynamická stabilita do kopce		10°	
Spotřeba energie / odhadovaný dojezd		35 km	
Následující aspekty mají negativní dopad na dojezd: překážky, hrbolatý terén, jízda ve svahu, teploty pod bodem mrazu a časté používání prvků elektrického ovládání sedu.			
Schopnost překonávání překážek		120 mm	
Minimální brzdná vzdálenost z maximální rychlosti		1.8 m	
Max. rychlost vpřed		10 km/h	
Vzdálenost od země (podvozku)		90 mm	

FRONTIER V6 C73 A C40 (NEPRODÁVÁ SE V USA/EU)

Modelové označení testovaného elektrického invalidního vozíku: Frontier V6 C73 s funkcí elektrického zdvihu, elektrického náklonu, centrální podnožkou a zádovou opěrkou Rehab. Specifikace některých běžných výbav jsou uvedeny. Všechny naměřené hodnoty předpokládají sed s hloubkou 460x460mm (18x18") a standardní výšku zádové opěrky. Každý elektrický invalidní vozík je vyráběn na zakázku, lze tedy předpokládat určité odchylky od zde uváděných informací.

POPIS	MINIMÁLNÍ	MAXIMÁLNÍ	
Celková délka podvozku	S centrální podnožkou	955 mm (stupátko sklopené)	1135 mm
	S centrální elektricky polohovací podnožkou	955 mm (stupátko sklopené)	1110 mm
	S odklopnými podnožkami	955 mm (podnožky demontovaná)	1175 mm
	S elektricky odklopnými polohovacími podnožkami	955 mm (podnožky demontovaná)	1175 mm
Minimální poloměr otáčení	S centrální / centrální elektricky polohovací podnožkou	550 mm	
	S odklopnými / odklopnými elektricky polohovacími podnožkami	615 mm	
Celková šířka podvozku	S hybridními koly	655 mm	

UPOZORNĚNÍ: V závislosti na šířce sedu mohou být područky širší než podvozek.

Výška sedu od země vpředu, bez polštáře	S elektrickým zdvihem a elektrickým náklonem	435 mm	735 mm
	Elektrický náklon	435 mm	
	S fixním úhlem sedu	430 mm	
Celková hmotnost včetně centrální elektricky polohovací podnožky a zádové opěrky Rehab s redukcí střihu	S elektrickým zdvihem a elektrickým náklonem	92 kg (bez baterií)	138 kg (s bateriemi)
	Elektrický náklon	84 kg (bez baterií)	130 kg (s bateriemi)
	S fixním úhlem sedu	68 kg (bez baterií)	114 kg (s bateriemi)
Vliv na celkovou hmotnost: baterie (sada 2 ks)		46 kg	
Přepravní hmotnost nejtěžší součásti (1 baterie)		23 kg	
Statická stabilita (nejhorší případ - kombinace zdvihu a náklonu)	Z kopce / do kopce / ze strany	10°	
Dynamická stabilita do kopce		6°	
Spotřeba energie / odhadovaný dojezd		35 km	

Následující aspekty mají negativní dopad na dojezd: překážky, hrboletý terén, jízda ve svahu, teploty pod bodem mrazu a časté používání prvků elektrického ovládání sedu.

Schopnost překonávání překážek	70 mm
Minimální brzdná vzdálenost z maximální rychlosti	1.8 m
Max. rychlost vpřed	10 km/h
Vzdálenost od země (podvozku)	85 mm

FRONTIER V4 RWD



Modelové označení testovaného elektrického invalidního vozíku: Frontier V4 RWD s válečkem a funkcí elektrického zdvihu, elektrického náklonu, centrální podnožkou a zádovou opěrkou MPS. Specifikace některých běžných výbav jsou uvedeny. Všechny naměřené hodnoty předpokládají sed s hloubkou 460x460mm (18x18") a standardní výšku zádové opěrky. Každý elektrický invalidní vozík je vyráběn na zakázku, lze tedy předpokládat určité odchylky od zde uváděných informací.

POPIS	MINIMÁLNÍ	MAXIMÁLNÍ	
Celková délka podvozku	S centrální podnožkou	1030 mm (stupátko sklopené)	1250 mm
	S centrální elektricky polohovací podnožkou	1060 mm (stupátko sklopené)	1245 mm
	S odklopnými podnožkami	930 mm (podnožka demontovaná)	1210 mm
	S elektricky odklopnými polohovacími podnožkami	930 mm (podnožka demontovaná)	1210 mm
Minimální poloměr otáčení	S centrální / centrální elektricky polohovací podnožkou	940 mm	
	S odklopnými / odklopnými elektricky polohovacími podnožkami	915 mm	
Celková šířka podvozku	S univerzálními koly	710 mm	
	S krosová hnací koly	700 mm	
	S hybridními koly	640 mm	
UPOZORNĚNÍ: V závislosti na šířce sedu mohou být područky širší než podvozek.			
Výška sedu od země vpředu, bez polštáře	S elektrickým zdvihem a elektrickým náklonem	435 mm	735 mm
	Elektrický náklon	435 mm	
	S fixním úhlem sedu	430 mm	
Celková hmotnost včetně centrální elektricky polohovací podnožky a zádové opěrky Rehab s redukcí střihu	S elektrickým zdvihem a elektrickým náklonem	123 kg (bez baterií)	169 kg (s bateriemi)
	Elektrický náklon	115 kg (bez baterií)	161 kg (s bateriemi)
	S fixním úhlem sedu	99 kg (bez baterií)	145 kg (s bateriemi)
Vliv na celkovou hmotnost: baterie (sada 2 ks)		46 kg	
Přepravní hmotnost nejtěžší součásti (1 baterie)		23 kg	
Statická stabilita (nejhorší případ - kombinace zdvihu a náklonu)	Z kopce / do kopce / ze strany	10°	
Dynamická stabilita do kopce		6°	
Spotřeba energie / odhadovaný dojezd		35 km	
Následující aspekty mají negativní dopad na dojezd: překážky, hrbolatý terén, jízda ve svahu, teploty pod bodem mrazu a časté používání prvků elektrického ovládání sedu.			
Schopnost překonávání překážek		70 mm	
Minimální brzdná vzdálenost z maximální rychlosti		1.9 m	
Max. rychlost vpřed		10 km/h	
Vzdálenost od země (podvozku)		85 mm	

FRONTIER V4 FWD

Modelové označení testovaného elektrického invalidního vozíku: Frontier V4 FWD s funkcí elektrického zdvihu, elektrického náklonu, centrální podnožkou a zádovou opěrkou MPS. Specifikace některých běžných výbav jsou uvedeny. Všechny naměřené hodnoty předpokládají sed s hloubkou 460x460mm (18x18") a standardní výšku zádové opěrky. Každý elektrický invalidní vozík je vyráběn na zakázku, lze tedy předpokládat určité odchylky od zde uváděných informací.

POPIS	MINIMÁLNÍ	MAXIMÁLNÍ	
Celková délka podvozku	S centrální podnožkou	995 mm (stupátko sklopené)	1125 mm
	S centrální elektricky polohovací podnožkou	995 mm (stupátko sklopené)	1090 mm
	S odklopnými podnožkami	995 mm (podnožka demontovaná)	1130 mm
	S elektricky odklopnými polohovacími podnožkami	995 mm (podnožka demontovaná)	1130 mm
Minimální poloměr otáčení	S centrální / centrální elektricky polohovací podnožkou	660 mm	
	S odklopnými / odklopnými elektricky polohovacími podnožkami	660 mm	
Celková šířka podvozku	S univerzálními koly	710 mm	
	S krosová hnací koly	700 mm	
	S hybridními koly	640 mm	

UPOZORNĚNÍ: V závislosti na šířce sedu mohou být područky širší než podvozek.

Výška sedu od země vpředu, bez polštáře	S elektrickým zdvihem a elektrickým náklonem	435 mm	735 mm
	Elektrický náklon	435 mm	
	S fixním úhlem sedu	430 mm	
Celková hmotnost včetně centrální elektricky polohovací podnožky a zádové opěrky Rehab s redukcí střihu	S elektrickým zdvihem a elektrickým náklonem	124 kg (bez baterií)	170 kg (s bateriemi)
	Elektrický náklon	116 kg (bez baterií)	162 kg (s bateriemi)
	S fixním úhlem sedu	100 kg (bez baterií)	146 kg (s bateriemi)
Vliv na celkovou hmotnost: baterie (sada 2 ks)		46 kg	
Přepravní hmotnost nejtěžší součásti (1 baterie)		23 kg	
Statická stabilita (nejhorší případ - kombinace zdvihu a náklonu)	Z kopce / do kopce / ze strany	10°	
Dynamická stabilita do kopce		6°	
Spotřeba energie / odhadovaný dojezd		35 km	

Následující aspekty mají negativní dopad na dojezd: překážky, hrboletý terén, jízda ve svahu, teploty pod bodem mrazu a časté používání prvků elektrického ovládání sedu.

Schopnost překonávání překážek	80 mm
Minimální brzdná vzdálenost z maximální rychlosti	1.9 m
Max. rychlost vpřed	10 km/h
Vzdálenost od země (podvozku)	90 mm

EXTREME X8

Modelové označení testovaného elektrického invalidního vozíku: Extreme X8 s funkcí elektrického zdvihu, elektrického náklonu, centrální podnožkou a zádovou opěrkou Rehab. Specifikace některých běžných výbav jsou uvedeny. Všechny naměřené hodnoty předpokládají sed s hloubkou 460x460mm (18x18") a standardní výšku zádové opěrky. Každý elektrický invalidní vozík je vyráběn na zakázku, lze tedy předpokládat určité odchylky od zde uváděných informací.

POPIS	MINIMÁLNÍ	MAXIMÁLNÍ	
Celková délka podvozku	S centrální podnožkou	1030 mm (stupátko sklopené)	1240 mm
	S centrální elektricky polohovací podnožkou	1030 mm (stupátko sklopené)	1225 mm
	S odklopnými podnožkami	1030 mm (podnožka demontovaná)	1175 mm
	S elektricky odklopnými polohovacími podnožkami	1030 mm (podnožka demontovaná)	1175 mm
Minimální poloměr otáčení	S centrální podnožkou	1415 mm	
	S centrální elektricky polohovací podnožkou	1430 mm	
	S odklopnými / odklopnými elektricky polohovacími podnožkami	1470 mm	
Celková šířka podvozku	S univerzálními koly	700 mm	

UPOZORNĚNÍ: V závislosti na šířce sedu mohou být područky širší než podvozek.

Výška sedu od země vpředu, bez polštáře	S elektrickým zdvihem a elektrickým náklonem	470 mm	770 mm
	Elektrický náklon	470 mm	
	S fixním úhlem sedu	465 mm	
Celková hmotnost včetně centrální elektricky polohovací podnožky a zádové opěrky Rehab s redukcí stříhu	S elektrickým zdvihem a elektrickým náklonem	122 kg (bez baterií)	168 kg (s 70 Ah bateriemi)
	Elektrický náklon	114 kg (bez baterií)	160 kg (s 70 Ah bateriemi)
	S fixním úhlem sedu	98 kg (bez baterií)	144 kg (s 70 Ah bateriemi)

POPIS	70 AH	90 AH
Vliv na celkovou hmotnost: baterie (sada 2ks)	46 kg	52 kg
Přepravní hmotnost nejtěžší součásti (1 baterie)	23 kg	26 kg
Statická stabilita (nejhorší případ - kombinace zdvihu a náklonu)	Z kopce / do kopce / ze strany	
Dynamická stabilita do kopce	15°	
Spotřeba energie / odhadovaný dojezd	20-28 km	20-35 km

Následující aspekty mají negativní dopad na dojezd: překážky, hrboľatý terén, jízda ve svahu, teploty pod bodem mrazu a časté používání prvků elektrického ovládaní sedu.

Schopnost překonávání překážek	120 mm
Minimální brzdňá vzdálenost z maximální rychlosti	1.7 m
Max. rychlost vpřed	10 km/h
Vzdálenost od země (podvozku)	100 mm

VŠECHNY MODELY

Specifikace některých běžných výbav jsou uvedeny. Všechny naměřené hodnoty předpokládají sed s hloubkou 46 x 46 cm a standardní výšku zádové opěrky. Každý elektrický invalidní vozík je vyráběn na zakázku, lze tedy předpokládat určité odchylky od zde uváděných informací.

POPIS		MINIMÁLNÍ	MAXIMÁLNÍ
Úhel platformy sedu	Zvedání a náklon	0°	45°
	Pouze náklon	0°	50°
	S fixním úhlem sedu	3°	3°
Účinná šířka sedu	Sedák / zádová opěrka/ hlavová opěrka MPS	405 mm (16")	560 mm (22")
	Sedák / zádová opěrka / hlavová opěrka Rehab	305 mm (12")	560 mm (22")
Účinná hloubka sedu	Sedák / zádová opěrka/ hlavová opěrka MPS	405 mm (16")	560 mm (22")
	Sedák / zádová opěrka / hlavová opěrka Rehab	305 mm (12")	560 mm (22")
Úhel zádové opěrky	Sedák MPS	90°	170°
	Elektrický náklon MPS	96°	150°
	Trubky zádové opěrky Rehab	90°	105°
	Manuálně polohovací trubky zádové opěrky	90°	170°
	Elektricky polohovací trubky zádové opěrky	94°	160°
	Elektricky polohovací trubky zádové opěrky s redukcí stříhu	94°	155°
Výška zádové opěrky	Sezení MPS (od platformy sedu po horní hranu zádové opěrky)	600 mm	700 mm
	Sezení Rehab (od platformy sedu po vrch trubek zádové opěrky)	560 mm	700 mm
Vzdálenost podnožky od sedáku	S centrální podnožkou	300 mm	390 mm
	S centrální elektricky polohovací podnožkou	300 mm	390 mm
	S odklopnými podnožkami	300 mm	390 mm
	S elektricky odklopnými polohovacími podnožkami	300 mm	390 mm
Vzdálenost područky od sedáku	Se standardními područkami	240 mm	390 mm
	S područkami Flexi	220 mm	390 mm
Úhel mezi nohami a sedákem	S centrální podnožkou	92°	110°
	S centrální elektricky polohovací podnožkou	92°	180°
	S odklopnými podnožkami (vše)	92°	180°

Magic Mobility
3 International Court
Scoresby, Vic 3179
Australia
Tel +61 (0)3 8791 5600
enquiries@magicmobility.com.au
www.magicmobility.com.au



Sunrise Medical Limited
Thorns Road
Brierley Hill
West Midlands, DY6 2LD
United Kingdom
Tel + (44) (0) 845 605 6688
Fax +(44) (0) 845 605 6689
Email: enquiries@sunmed.co.uk



Sunrise Medical S.r.l.
Via Riva, 20 - Montale
29122 Piacenza
Italia
Tel +39 0523 573111
Fax +39 0523 570060
www.SunriseMedical.it

Sunrise Medical AG
Erlenauweg 17
CH-3110 Münsingen
Schweiz/Suisse/Svizzera
Fon +41 (0)31 958 3838
www.SunriseMedical.ch



Sunrise Medical (US) LLC
2842 N Business Park Avenue
Fresno, CA 93727
United States of America
Tel +1 800 333 4000
Fax +1 800 300 7502
www.sunrisemedical.com

Sunrise Medical Canada Inc
237 Romina Drive
Unit 3 Concord, ON L4K 4V3
Canada
Tel + 1 800 263 3390
Fax + 1 800 561 5834
cscanada@sunmed.com
www.sunrisemedical.ca

Sunrise Medical AS
Delitoppen 3
1540 Vestby
Norge
Tel +47 66 96 38 00
Fax +47 66 96 38 80
post@sunrisemedical.no
www.sunrisemedical.no

Sunrise Medical GmbH
Kahlbachring 2-4
69254 Malsch/Heidelberg
Deutschland
Tel +49 (0) 7253/980-0
Fax +49 (0) 7253/980-222
www.SunriseMedical.de



All Terrain Wheelchairs
Unit A1, Dawley Bank Workshops
Telford, Shropshire TF4 2BA
United Kingdom
Tel +44 (0) 1952 471 255
info@allterrainwheelchairs.co.uk
www.allterrainwheelchairs.co.uk

Sunrise Medical S.L.
Polígono Bakiola, 41
48498 Arrankudiaga - Vizcaya
España
Tel +34 (0) 902142434
Fax +34 (0) 946481575
www.SunriseMedical.es

Sunrise Medical Poland
Sp. z o.o.
ul. Elektronowa 6,
94-103 Łódź
Polska
Telefon + 48 42 275 83 38
Fax + 48 42 209 35 23
pl@sunrisemedical.de
www.Sunrise-Medical.pl

Sunrise Medical S.A.S
ZAC de la Vrillonnerie
17 Rue Mickaël Faraday
37170 Chambray-Lès-Tours
France
Tel + 33 (0) 247554400
www.sunrisemedical.fr

MEDICCO s.r.o.
H - Park, Heršpická 1013/11d,
625 00 Brno
Czech Republic
Tel +42 (0)547 250 955
Fax +42 (0)547 250 956
www.medicco.cz
info@medicco.cz
Bezplatná linka 800 900 809



Bauerfeind
Dolenjska cesta 242b
1000 Ljubljana
Slovenia
Tel +386 (0) 1 42 72 941
info@bauerfeind.si
www.bauerfeind.si

Healthcare 21
Unit 5, Westpoint Buildings
Westpoint Business Park
Ballincollig Cork
Ireland
Tel +44 (0) 1890 777 444
www.healthcare21.eu

Sunrise Medical AB
Neogatan 5
431 53 Mölndal
Sweden
Tel +46 (0)31 748 37 00
post@sunrisemedical.se
www.sunrisemedical.se

Middle East
international@sunrisemedical.de

Berner Oy
Hitsaajankatu 24,
00810 Helsinki
Finland
Tel +358 20 791 00
info@berner.fi
www.berner.fi

A1 Wheelchairs
585 Tremaine Avenue
Palmerston North 4410
New Zealand
Tel +64 6 356 7344
enquiries@a1wheelchairs.co.nz
www.a1wheelchairs.co.nz

CE Mobility
67 Richard Road
Industria North
Maraisburgb, Gauteng
South Africa
Tel +010 593 2903
richard@cemobility.co.za
www.cemobility.co.za

Kappamed
9 Sveti Sedmochislenitsi Str.,
Lozenets 1421,
Sofia
Bulgaria
Tel +359877934377
info@kappamed.com
www.kappamed.com

Letmo SK, s.r.o.
Medeny Hamor 14602/5
Banska Bystrica
97401
Slovakia
info@letmo.sk
Tel +421800194984

