



magic
Mobility™

ELEKTRIČNA INVALIDSKA
KOLICA

**KORISNIČKI'S
PRIRUČNIK**

Extreme
X8™

magic™
360

Frontier
V6™

Frontier
V4™

Budite svoji

Uzbuđeni smo time što ćete prihvatiti svoju neovisnost i najbolje moguće iskoristiti svoje mogućnosti. Uskoro će vaša kolica Magic Mobility biti samo vaša, a vi ćete pomicanjem granica istražiti nove životne putove.

Nekoliko stvari koje morate upamtiti o električnim kolicima Magic Mobility. Dobro postupajte s kolicima, što će vas nagraditi otkrićima, slobodom i sposobnošću da budete svoji. Uglavnom ćete stvarati nova pravila za svijet oko vas no postoje neke pravila povezana s kolicima koja će vas održati aktivnima i što je moguće dulje u novim prostorima.

Želimo vam pomoći

- Znamo koliko je bitno posjedovati ispravna, operativna kolica
- Ako vam je potrebna pomoć, popravci ili dijelovi, svakako kontaktirajte prodavatelja kolica
- Popis bitnih kontakata je na našoj internetskoj stranici: www.magicmobility.com.au

Istražujte s nama



Briga o baterijama

Baterije su dragocjene i skupe za zamjenu.

- Postupite prema uputama za njihovo uhadavanje
- Svakodnevno ih potpuno napunite
- Ako kolica morate pohraniti dulje razdoblje, moraju biti potpuno napunjene a zatim ih dopunite jednom mjesečno
- Upotrijebite samo isporučeni punjač
- Dodatne informacije pogledajte u 6. odjeljku.

Briga o kolicima

- Svakodnevno provjeravajte upravljačku palicu
- Tjedne i mjesečne provjere obavite prema naputcima u odjeljcima 7.17-7.18
- Godišnji pregled kolica obavlja njihov prodavatelj.

Održavanje ispravnog tlaka u gumama

- Ispravan tlak u gumama pomoći će vam postići vrhunske performanse
- Nedovoljno napuhane gume učestalije pucaju, nestabilnije su i umanjuju doseg
- Pretjerano napuhane gume ogrubljuju vožnju i povećano se habaju
- Niži tlak u gumama omogućuje bolje trenje s podlogom izvan ceste
- Dodatne informacije pogledajte u odjeljcima 7.1-7.7
Ljudi su često iznenađeni u kojoj je mjeri nizak tlak dobar za performanse izvan ceste.

Bitan je serijski broj

- Nalazi se na osnovi kolica
- Zabilježite ga za buduću uporabu. Na kolica je pričvršćena kartica sa serijskim brojem, za novčanik ili torbicu
- Pri dogovaranju popravka, servisa ili prijavi poteškoća navedite ovaj broj
- Dodatne informacije pogledajte u odjeljku 2.1.

Upozorenja o vodi

- Nikad ne vozite kroz vodu, u rijeke, potoke ili more (vrijedi i za tuševe i saune!)
- Električna kolica i upravljačka palica nisu vodootporni
- Nakon izlaganja električnih kolica vodi, snijegu ili maglu, pričekajte njihovo sušenje u toploj prostoriji
- Plastičnom navlakom prekriti upravljačku palicu
- Dodatne informacije pogledajte u 7. odjeljku.

Najvažnija je sigurnost

- Električna invalidska kolica motorno su vozilo i morate **S NJIMA POSTUPATI PREMA UPUTAMA ZA UPORABU**
- Nikada se od dostupnih javnih usluga ne udaljujte sami
- Uvijek nekoga obavijestite o svojim planovima
- Nosite telefon uza se i uporabite lokacijske aplikacije
- Pokušajte nabaviti komplet obloga za gume, otpornih na probijanje, i komplet rezervnih dijelova za hitne slučajeve (dizalica, kotač i alati)
- Dodatne informacije pogledajte u 3. odjeljku.



1	VAŽNE INFORMACIJE O JAMSTVU	6
2	ZNAČAJKE ELEKTRIČNIH KOLICA	7
2.1	Nazivna pločica	7
2.2	Ostali simboli koji se koriste u korisničkom priručniku	7
2.3	Lokacije serijskih brojeva	8
2.4	Značajke	8
2.5	Indikacije za uporabu	9
2.6	Ispitivanje prema standardima	9
2.7	MRI Sigurnosne informacije	10
2.8	Uobičajene mogućnosti pozicioniranja	10
2.9	Važne definicije	10
2.10	Kombinacije medicinskih sredstava	10
2.11	Ostala dostupna dokumentacija	10
2.12	Obavijesti o sigurnosti proizvoda i opozivi	10
3	SIGURNOST	11
3.1	Općenito	11
3.2	Prebacivanja	11
3.3	Doseg i naginjanje	11
3.4	Odjeća	11
3.5	Ograničenje težine	12
3.6	Torbe i ruksaci	12
3.7	Dijelovi koji nije proizveo Magic Mobility i prilagodbe dodataka trećih strana	12
3.8	Opasnosti od zaglavlivanja	12
3.9	Nenamjerno pomicanje	12
3.10	Sigurnosni popis za provjeru	12
3.11	Vožnja	12
3.12	Skretanje	13
3.13	Kosine i nagibi	13
3.14	Vožnja unatrag	13
3.15	Uporaba na ulici	13
3.16	Vožnja noću	13
3.17	Vožnja u povišenom položaju	13
3.18	Hlađenje pri pregrijavanju	14
3.19	Zemljište	14
3.20	Prepreke, stube i rubnjaci	14
3.21	Obične i pokretne stube	14
3.22	Okolišni uvjeti	14
3.23	Podizači električnih kolica	15
3.24	Sigurnost motornog vozila	15
3.25	Lijekovi i alkohol	15
3.26	Alkohol, droga i pušenje	15
4	RADNE UPUTE	16
4.1	Prilagodbe	16
4.2	Nasloni ruku	16
4.3	Kontrole dodjeljive tipkama	16
4.4	Baterije	16
4.5	Jastuci	16
4.6	Pričvršćivači	16
4.7	Oslonci stopala	16
4.8	Oslonci nogu	17
4.9	Sklapanje prema naprijed – ako je u opremi	18
4.10	Guranje električnih kolica	19
4.11	Prekidač uključivanja/isključivanja	20
4.12	Ručke za guranje	20
4.13	Pojasevi za pozicioniranje	20
4.14	Električne funkcije pozicioniranja	20
4.15	Sjedalo	20
4.16	Opruge amortizera (samo Magic 360)	21
4.17	Senzor kosine (mjerač nagiba) – ako je u opremi	21
4.18	Mogućnost blokade upravljanja – ako je u opremi (samo Extreme X8)	21
4.19	Nagib prebacivanja – ako je u opremi	22

4.20	Gume	22
4.21	Presvlake	22
4.22	Ožičenje i konektori	22
4.23	Štitnici koljena	22
4.24	Bočni nosači	22
4.25	Aktivator jednim klikom	22
5	POZICIONIRANJE POJASEVA, VEZIVANJA I TRANSPORT.....	23
5.1	Prijevoz invalidskih kolica u vozilima (kao prtljaga)	23
5.2	Prijevoz električnih invalidskih kolica u zrakoplovima (kao prtljaga)	23
5.3	Uporaba električnih kolica u vlakovima	23
5.4	Podizači električnih kolica	23
5.5	Podizanje električnih kolica	23
5.6	Trake i pojasevi za pozicioniranje	24
5.7	Putovanje u vozilu, dok sjedite u električnim kolicima	24
5.8	Uvlačivi pričvrtni klin - ako je u opremi	28
5.9	Uvlačivi pričvrtni klin - ako je u opremi	28
6	BATERIJE I PUNJENJE.....	29
6.1	Zaštita električne sigurnosti	29
6.2	Baterije	29
6.3	Uhodavanje baterije	29
6.4	Punjenje baterije	29
6.5	Postupak punjenja baterije	30
6.6	Stopa punjenja	30
6.7	Postizanje maksimalnog raspona vaših baterija	30
6.8	Potpuno ispražnjene baterije	30
6.9	Mjerač baterije	30
6.10	Kako radi mjerač baterije	31
6.11	Zamjena baterija	31
6.12	Odlaganje i recikliranje baterija	31
7	ODRŽAVANJE I NJEGA.....	32
7.1	Tlak u gumama	32
7.2	Terenski kotači Magic 360	32
7.3	Magic 360 i Frontier V6/V4 crossover pogonski kotači	33
7.4	Urbani sivi pogonski kotači Magic 360 i urbani pogonski kotači Frontier V6/V4	33
7.5	Magic 360 urbani crni pogonski kotači	33
7.6	Terenski kotači za modele Frontier V6/V4 i Extreme X8	34
7.7	Kotači Frontier V6/V4	34
7.8	Popravak probušene gume	34
7.9	Trošenje guma	34
7.10	Komplet za njegu	35
7.11	Briga za presvlake	35
7.12	Briga za upravljačku palicu	35
7.13	Upozorenje za vodu	35
7.14	Zaštita od korozije	35
7.15	Skladištenje	36
7.16	Dnevne provjere	36
7.17	Tjedne provjere	36
7.18	Mjesečne provjere	37
7.19	Godišnje provjere	37
7.20	Servis	37
7.21	Zbrinjavanje	37
8	KONTROLE JOYSTICKA.....	38
8.1	LED joystick modul	38
8.2	LCD joystick modul	38
8.3	Zaključavanje upravljačkog sustava	39
9	ELEKTROMAGNETSKE SMETNJE EMI.....	40
10	KAKO SE MOJA KOLICA MJERE?.....	41
11	TEHNIČKE SPECIFIKACIJE.....	42



Ako ste slabovidni, ovaj dokument možete pregledati u pdf formatu na www.magicmobility.com.au. Alternativno, na zahtjev je dostupan i u velikom formatu.

Važne informacije o jamstvu

OVO JAMSTVO NI NA KOJI NAČIN NE VAŠA PRAVNA PRAVA NA BILO KOJI NAČIN.

Sunrise Medical* svojim kupcima pruža jamstvo, kako je navedeno u jamstvenim uvjetima, za proizvode koji pokrivaju sljedeće uvjete.

Uvjeti jamstva

- 1) Ako dio ili dijelovi proizvoda zahtijevaju popravak ili zamjenu kao rezultat greške u proizvodnji i/ ili manjkavosti materijala u roku od 24 mjeseca, tada će se dotični dio ili dijelovi popraviti ili zamijeniti besplatno. Jamstvo pokriva samo proizvodne nedostatke.
- 2) Da biste iskoristili jamstvo, obratite se dobavljaču vaših invalidskih kolica – npr. ovlaštenom zastupniku Sunrise Medicala ili pružatelju zdravstvene skrbi s točnim pojedinostima o prirodi poteškoća. Ako proizvod upotrebljavate izvan područja obuhvata servisa tvrtke Sunrise Medical, popravke ili zamjenu obaviti će posrednik kojega odredi proizvođač. Proizvod mora popravljati ovlašteni serviser tvrtke Sunrise Medical (prodavatelj).
- 3) Za dijelove koji su popravljeni ili zamijenjeni u okviru ovoga jamstva pružamo jamstvo u skladu s ovim jamstvenim uvjetima tijekom preostalog vremena unutar jamstvenog roka u skladu s točkom 1.
- 4) Za originalne rezervne dijelove koji su ugrađeni na trošak kupca, imat ćete jamstvo od 12 mjeseci (nakon ugradnje), u skladu s ovim jamstvenim uvjetima.
- 5) Ovi jamstveni uvjeti ne vrijede ako se zamjena ili popravak kolica zahtijevaju iz sljedećih razloga:
 - a) kao posljedica normalne uporabe i trošenja, što uključuje ali nije ograničeno na sljedeće dijelove: baterije, jastučić naslona za ruke, tkanina sjedala, gume, kočnice itd.
 - b) oštećenja nastala uslijed preopterećenja - provjerite oznaku CE za podatke o maksimalnom opterećenju.
 - c) proizvod ili njegovi dijelovi nisu održavani ili servisirani u skladu s preporukama proizvođača kao što je navedeno u uputama za uporabu i/ ili održavanje.

- d) korištena je dodatna oprema koja nije odobrena kao originalna oprema od strane proizvođača.
- e) kolica ili njihovi dijelovi oštećeni su uslijed nemara, nezgode ili neprikladne uporabe.
- f) na proizvodu ili njegovim dijelovima napravljene su preinake/ izmjene koje nisu u skladu sa specifikacijama proizvođača.
- g) popravci su izvršeni prije nego što je Služba za korisnike obaviještena o okolnostima.

6) Ovo jamstvo podliježe zakonu zemlje u kojoj je proizvod kupljen od Sunrise Medicala"

7.) Očekivan vijek trajanja.

Procjenjujemo očekivan vijek trajanja ovog proizvoda na pet godina, uz uvjete:

- Uporaba striktno u skladu s namjenom, kao što je navedeno u ovom dokumentu.
- Svim zahtjevima za održavanje i servis je udovoljeno.

Procijenjen vijek trajanja može se premašiti, ako se proizvod pažljivo upotrebljava i održava, uz uvjet da tehnički i znanstveni napredak ne rezultiraju tehničkim ograničenjima.

Očekivan vijek trajanja može se znatno smanjiti i ekstremnom ili neispravnom uporabom.

Činjenica procjene očekivanog vijeka trajanja ovog proizvoda ne čini dodatno jamstvo.

* Znači objekt Sunrise Medicala u kojem je proizvod kupljen.

Značajke električnih kolica

Električna kolica opisana u ovom priručniku možda neće u svim detaljima biti jednaka vašima. No sve upute su još uvijek u cijelosti relevantne. Magic Mobility pridržava pravo izmjene težina, mjerenja ili tehničkih podataka objavljenih u ovom priručniku, bez prethodne najave. Svaka se električna kolica proizvode prema narudžbi i moguće su varijacije objavljenih informacija. Slike u nastavku pomoći će vam identificirati neke od značajki navedenih u ovom priručniku.

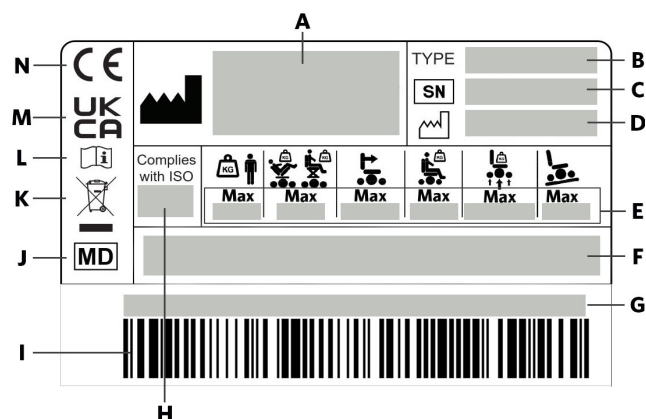

Figure 2.1 Primjeri oznaka za serije

2.1 Nazivna pločica

A		Adresa proizvođača	I	Barkod	
B	TYPE	Naziv i model proizvoda	J		Ovaj simbol označava medicinski proizvod
C	SN	Serijski broj	K		Naznačuje obavezu zbrinjavanja električne/elektroničke opreme u skladu s direktivom OEEQ (WEEE)
D		Datum proizvodnje	L		Korisnički priručnik
F	Medicinski proizvod		M	UK CA	
G	Jedinstvena identifikacija uređaja		N	CE Oznaka	
H	Complies with ISO	Ispitano na sudar prema ISO 7176-19:2008			

	360	X8	V6	V4 FWD	V4 RWD	OPIS
E	 Max 6°	 Max 10°	 Max 10°	 Max 6°	 Max 6°	Maksimalan siguran nagib s postavljenim kotačima protiv prevrtanja ovisi o postavkama kolica, držanju tijela i fizičkim mogućnostima korisnika
	 Max 160kg	 Max 182kg	 Max 182kg	 Max 182kg	 Max 182kg	Maksimalna težina korisnika
	 Max 160kg	 Max 155kg	 Max 155kg	 Max 155kg	 Max 155kg	Maksimalna težina korisnika, s funkcijom električnog sjedala
	 Max 350kg	 Max 370kg	 Max 370kg	 Max 370kg	 Max 370kg	Maksimalna kombinirana težina korisnika i kolica
	 Max 10km/h	 Max 10km/h	 Max 10km/h	 Max 10km/h	 Max 10km/h	Maksimalna brzina
	 Max 115/350/115kg	 Max 350/350kg	 Max 115/350/115kg	 Max 115/350kg	 Max 350/115kg	Maksimalno osovinsko opterećenje

2.2 Ostali simboli koji se koriste u korisničkom priručniku

	Odgovorna osoba u UK		Ovlašteni predstavnik za Švicarsku
	Ovlašteni predstavnik u EU		Adresa uvoznika

2.3 Lokacije serijskih brojeva

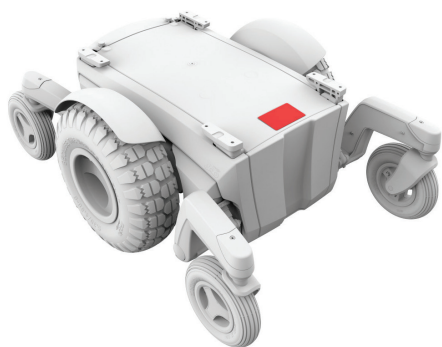

Slika 2.2a Magic 360

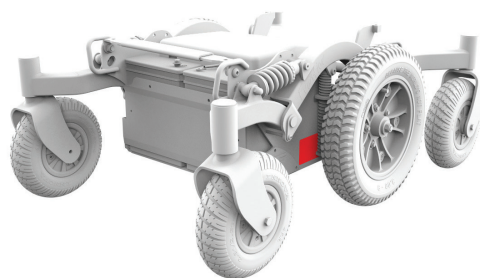

Slika 2.2b Frontier V6

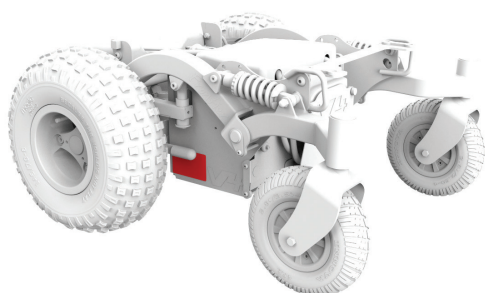

Slika 2.2c Frontier V4 RWD

2.4 Značajke



Slika 2.3a Magic 360



Slika 2.3b Frontier V6

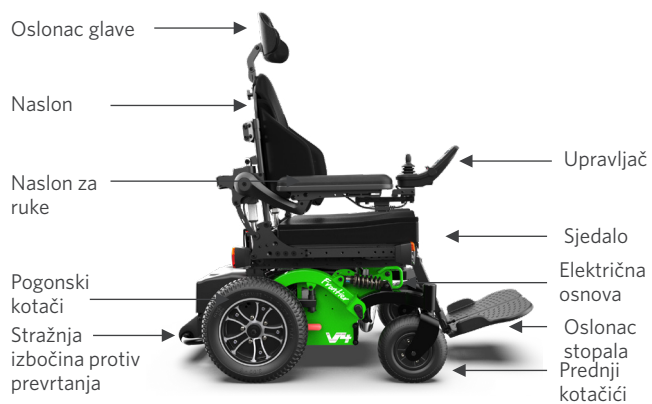

Slika 2.3c Frontier V4 RWD

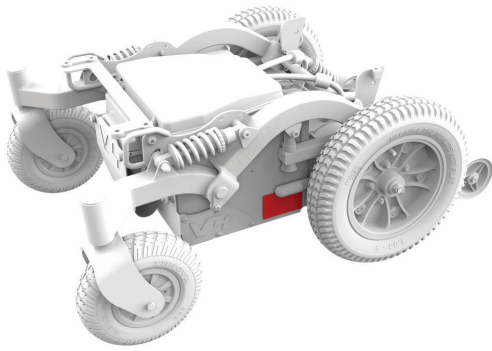

Slika 2.2d Frontier V4 FWD

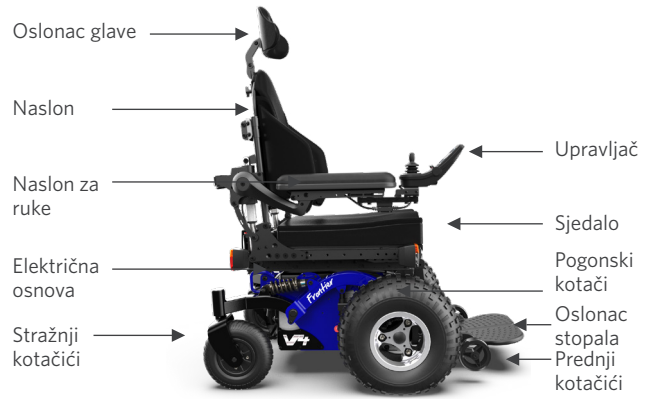

Slika 2.3d Frontier V4 FWD

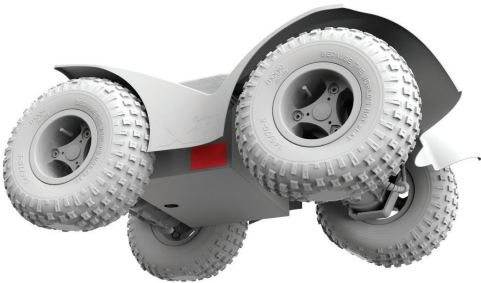

Slika 2.2e Extreme X8



Slika 2.3e Extreme X8

2.5 Indikacije za uporabu

Električna invalidska kolica Magic Mobility su baterijski uređaji s kotačima. Namijenjeni su medicinskim svrhama osiguranja mobilnosti osobama ograničenima na sjedeći položaj, uz sposobnost upravljanja električnim invalidskim kolicima.

Indikacije

Raznolike mogućnosti podešavanja, kao i modularni dizajn, znače da ih mogu koristiti oni koji ne mogu hodati ili su ograničeni u kretanju zbog:

- Paralize
- Gubitka ekstremiteta (amputacija noge)
- Defektne deformacije ekstremiteta
- Zglobne kontrakture/ ozljede zglobova
- Bolesti poput srčanih tegoba i nedostatne cirkulacije, poremećaja ravnoteže ili kaheksije, kao i za starije osobe s još uvijek dovoljno snage u gornjem dijelu tijela.

Kontradikcije

Invalidska kolica ne smiju se koristiti u slučaju:

- poremećaja percepcije

- neuravnoteženosti
- nesposobnosti sjedenja

2.6 Ispitivanje prema standardima

Kolica Magic Mobility ispitana prema međunarodnim standardima i udovoljavaju svim zahtjevima medicinskih sredstava. Prema potrebi, informacije o značajkama performansi i kontroliranim rezultatima ispitivanja kolica mogu se pribaviti od tvrtke Magic Mobility.

 Električna kolica Magic Mobility ispituju se i prikladna su samo korisnicima invalidskih kolica težine veće od od 22 kg.

EN 12182: 2012/ EN 12184: 2014	Klasa B	Klasa C
Magic 360	DA	DA
Frontier V6 AT i urban	DA	DA
FrontierV6 C73 (ne prodaju se u SAD-U/EU)	DA	NE
Frontier V4 RWD	DA	NE
Frontier V4 FWD	DA	NE
Extreme X8	DA	DA

2.7 MRI Sigurnosne informacije



Naše su fotelje MR nesigurne i trebale bi ostati izvan sobe za MRI skener.

2.8 Uobičajene mogućnosti pozicioniranja

Pozicioniranje sjedala	Električno podizanje i nagib Električno naginjanje Fiksno
Sjedala s maksimalnom potporom držanju tijela (MPS)	MPS sjedalo, oslonac leđa i oslonca glave
Rehabilitacijska sjedala	Fiksne šipke Ručno prilagodljive šipke oslonca Električno prilagodljive šipke oslonca Električno prilagodljive šipke protiv smicanja
Rehabilitacijski umetak oslonca leđa Magic	Sve veličine umetaka, uključujući stil MPS
Naslon za ruke	Standard Fleksibilni (zakretanje nagore)
Oslonac nogu	Montirano središnje Središnje električno podizanje Odmicanje Odmicanje električnim podizanjem

Plus mnoštvo ostalog pribora

2.9 Važne definicije



Ovaj simbol upozorenja odnosi se na opasnosti ili nesigurne postupke koji vama ili ostalim osobama mogu uzrokovati ozbiljne ozljede ili smrt.

Mnoge opasnosti opisane su u priručniku. Posebnu pozornost posvetite 3. odjeljku – Sigurnost, 4. odjeljku – Upute za uporabu, 6. odjeljku – Baterije i 9. odjeljku – Elektromagnetske smetnje.



Ovaj simbol odnosi se na zbrinjavanje i recikliranje. Pogledajte odjeljak 7.21.



Ovaj simbol odnosi se na ESD (elektrostatičko pražnjenje) koje može oštetiti tiskane pločice.

LATEKS Ni jedna komponenta ovih kolica nije načinjena od prirodnog gumenog lateksa.

Korisniku i/ili pacijent svaki ozbiljan incident povezan s proizvodom mora prijaviti proizvođaču i nadležnom tijelu države članice u kojoj se korisnik i/ili pacijent nalazi.

Posebne prilagodbe (POA)

Magic Mobility preporučuje čitanje i razumijevanje svih korisničkih informacija isporučениh s proizvodom prije njegove prve uporabe, radi osiguranja rada i performansi proizvoda u skladu s proizvođačkim namjerama.

Magic Mobility preporučuje pohranu korisničkih informacija na sigurno mjestu, za buduću uporabu.

2.10 Kombinacije medicinskih sredstava

Ovaj medicinski proizvod može se kombinirati s jednim ili više drugih medicinskih ili drugih proizvoda. Informacije o tome koje su kombinacije moguće možete pogledati na www.magicmobility.com.au. Za sve navedene kombinacije postoji potvrda o usklađenosti s Općim zahtjevima sigurnosti i učinkovitosti prema Dodatku I br. 14.1 Uredbe o medicinskim sredstvima 2017/745 i UK MDR 2002.

Smjernice o kombiniranju, kao što je montaža, možete pogledati na www.magicmobility.com.au.

2.11 Ostala dostupna dokumentacija

Dostupni su i dodatni tehnički priručnici, koji vam mogu biti korisni. To su:

- Upravljačke palice i kontroleri
- Zrakoplovni let s električnim kolicima.

Ovi dokumenti dostupni su za preuzimanje s internetske stranice Magic Mobility.

2.12 Obavijesti o sigurnosti proizvoda i opozivi

Svakako nas obavijestite ako promijenite adresu ili kontaktne podatke slanjem e-pošte na adresu enquiries@magicmobility.com.au. Tako ćemo vas moći obavješćivati o sigurnosti, uporabi i održavanju proizvoda.

Sigurnost

Sigurna uporaba proizvoda Magic Mobility ovisi o vašoj dobroj prosudbi i/ili zdravom razumu, kao i vašem skrbniku i/ili zdravstvenom djelatniku. Magic Mobility ne odgovara za ozljede i/ili štetu nastalu zbog nepoštivanja upozorenja, i uputa u ovom korisničkom priručniku ili dokumentaciji isporučenoj s električnim kolicima.

Upozorenje korisnicima električnih kolica – ne radite išta s kolicima prije čitanja korisničkog priručnika. Ako ne razumijete upute i upozorenja, kontaktirajte predstavnika tvrtke Magic Mobility. Neuvažavanje upozorenja može uzrokovati ozljede i/ili štetu.

Dok učite voziti i saznate mogućnosti te kako izbjeći različite opasnosti u električnim kolicima, preporučujemo da uvijek netko bude uz vas. To može biti obučeni pratitelj, član obitelji ili stručnjak za njegu, posebno obučeni za pomoć korisnicima kolica u svakodnevnim životnim aktivnostima. Zbog moguće potrebe za pomoći, uvijek uza se imajte mobilni telefon ili GPS uređaj.

3.1 Općenito

Prije uporabe ovih kolica, zdravstveni djelatnik mora vas obučiti za njihovu sigurnu uporabu. Svaka električna kolica su drugačija i važno je odvojiti vrijeme za učenje kako njima rukovati i njihovim reakcijama na vaše upravljanje. Započnite pri malenim brzinama i povećajte brzinu do one pri kojoj se osjećate ugodno.

3.2 Prebacivanja



Za smanjenje vjerojatnosti ozljede, preporučuje se prisutnost obučenog pratitelja, dok učite prebacivati.

Sva prebacivanja

- Napajanje se mora isključiti, radi sprječavanja neočekivanih pomaka kolica
- Provjerite jesu li motorne kočnice uključene, jer kolica se ne smiju moći slobodno gurati (pogledajte odjeljak 4.10)
- Oslonice stopala odmaknite, okrenite nagore ili uklonite
- Nemojte se upirati o oslonce stopala pri prebacivanju, jer se kolica mogu prevrnuti
- Pripazite zbog mogućeg zapinjanja ili zaglavljivanja između oslonaca stopala
- Vozite kratko ravno, čime kotačiće postavljate u položaj koji sprječava spoticanje
- Nasloni ruku ne smiju ometati prebacivanje.

- Pri prebacivanju pokušajte oslanjanje svom težinom na jedan naslon ruku. To može uzrokovati prevrtanje električnih kolica prevrte i ozljede.

Bočna prebacivanja

- Pri bočnim prebacivanjima naslone ruku i oslonce nogu odmaknite ili uklonite. Postavljanjem tijela što je moguće dublje unatrag u sjedalo spriječite prevrtanje prema naprijed. Pomaknite kolica što je bliže moguće sjedalu u koje se prebacujete. Ako je to moguće, upotrijebite podlogu za prebacivanje
- Prebacite se što je dalje moguće na površinu sjedala. Tako smanjujete rizik od promašaja sjedala ili pada.

3.3 Doseg i naginjanje



Izbjegavajte savijanje, naginjanje ili posezanje za predmetima dok sjedite u kolicima, jer to utječe na težište i može uzrokovati prevrtanje. U nedoumici zatražite pomoć ili upotrijebite posebno načinjen štاپ za podizanje. Nagnuli ste se previše, ako vam se težina pomakne ustranu ili se podižete sa sjedala. Ne pomičite se naprijed u sjedalu. Stražnjica mora biti u kontaktu s osloncem leđa.

- Nemojte posezati objema rukama (možda nećete moći hvatanjem spriječiti pad, ako izgubite ravnotežu)
- Ne podižite predmete s poda posezanjem između koljena
- Nemojte posezati ili se naginjati preko vrha naslona sjedala
- Pomaknite kolica što bliže objektu koji želite dosegnuti.

3.4 Odjeća



Vaša će se težina promijeniti, ako se odijevate dok sjedite u kolicima. Preporučujemo prisutnost obučenog pratitelja pri prvih nekoliko odijevanja. Viseće dijelovi odjeće može zahvatiti mehanizam.

3.5 Ograničenje težine

Kolica posjeduju maksimalnu nosivost. Ovo ograničenje odnosi se na kombiniranu vašu i težinu prtljage (pogledajte odjeljak 3.6 – Torbe i ruksaci).

MODEL	TEŽINA KORISNIKA Bez ugrađenog podizača ili naginjača sjedala	TEŽINA KORISNIKA S ugrađenim podizačem ili naginjačem sjedala
MAGIC 360	160 kg/350 lbs	160 kg/350 lbs
FRONTIER V6 AT I URBAN	182 kg/400 lbs	155 kg/340 lbs
FRONTIER V6 C73 (ne prodaje se u SAD-U/EU)	182 kg/400 lbs	155 kg/340 lbs
FRONTIER V4 RWD	182 kg/400 lbs	155 kg/340 lbs
FRONTIER V4 FWD	182 kg/400 lbs	155 kg/340 lbs
EXTREME X8	182 kg/400 lbs	155 kg/340 lbs



Ako se granica premaši, moguće je oštećenje okvira, mehanizama za pozicioniranje ili sjedala, što može uzrokovati prevrtanje i ozljede korisnika i/ili ostalih osoba. Premašenje nosivosti poništava jamstvo.

3.6 Torbe i ruksaci

Magic Mobility nudi kuke za torbe, koje omogućuju prijevoz laganih tereta na naslonu ruku ili osloncu leđa. Npr. torbica i mobitel na naslonu ruku i ruksak do 5 kg. Maksimalna težina korisnika uključuje i težinu prtljage.



Položaj prtljage može utjecati na stabilnost i performanse električnih kolica. Neophodna je i dodatna pažnja pri uporabi električnog pozicioniranja, radi sprječavanja zaglavljenja torbi i oštećenja mehanizma električnih kolica.

3.7 Dijelovi koji nije proizveo Magic Mobility i prilagodbe dodataka trećih strana

Ako se dijelovi koje nije proizveo Magic Mobility postave na električna kolica, Magic Mobility ne odgovara za njihovu kompatibilnost, performanse ili upute za uporabu. Pogledajte odgovarajući proizvođački priručnik za uporabu.

Električna kolica Magic Mobility u skladu su s međunarodnim standardima, u njihovoj standardnoj konfiguraciji. Sve varijante i komponente koje nije proizveo Magic Mobility nije ispitala ili odobrila tvrtka Magic Mobility.



Ako se ugrađuju dijelovi koje nije proizveo Magic Mobility, to činite na vlastiti ili rizik osobe koja je sastavila električnu stolicu, a može se i poništiti jamstvo.

3.8 Opasnosti od zaglavlivanja



Na električnim kolicima brojna su područja opasnosti od zaglavlivanja/uklještenja. Oprez pri uporabi električnih funkcija. Oprezom spriječite izlaganje dijelova tijela, odjeće ili predmeta mehanizmima. Moguće su ozbiljne ozljede.

3.9 Nenamjerno pomicanje



Ako ćete dulje vrijeme biti stacionarni u električnim kolicima, isključite njihovo napajanje. Tako ćete spriječiti slučajno pomicanje zbog nenamjernog dodirivanja upravljačke palice ili smetnji iz elektromagnetskih izvora (pogledajte 9. odjeljak). Osobe koje vam pomažu moraju biti svjesne upravljačke palice i ne doticati je. Moguće je neočekivano pomicanje kolica. Isključenjem napajanja očuvat ćete baterije.

3.10 Sigurnosni popis za provjeru

- Provjerite potpunu jesu napunjenost baterija. Crvena svjetla na mjeraču ukazuju na to da se baterije odmah moraju napuniti
- Prije uključivanja napajanja, upravljačka palica mora biti u neutralnom položaju
- Ne upotrebljavajte električna kolica ako je zaštitna manšeta upravljačke palice poderana ili oštećena
- Električna kolica moraju raditi neometano. Neobična buka, vibracije ili promjena u jednostavnosti uporabe mogu ukazivati na problem. Npr. neujednačen tlak u gumama može uzrokovati povlačenje električnih kolica u jednu stranu tijekom vožnje.

3.11 Vožnja

Brzina i smjer električnih kolica općenito se kontroliraju upravljačkom palicom:

- Uključite električna kolica
- Upravljačkom palicom kontrolirate brzinu i smjer kretanja.



Važno je razviti vlastite prakse sigurnosti, na osnovi vaše razine funkcioniranja i mogućnosti. Upoznajte područja na kojima planirate upotrebljavati električna kolica, a zatim potražite opasnosti i kako ih izbjeći. Izbjegavajte iskušavanje novog manevra i upamtite kako je najbolje kad je netko uz vas.

3.12 Skretanje

Skretanje prevelikom brzinom može izazvati prevrtanje kolica. Ako osjetite opasnost od prevrtanja pri skretanju, odmah smanjite brzinu i povećajte kut skretanja.

Ovi savjeti mogu pomoći smanjiti rizik od nezgoda:

- Smanjite brzinu skretanja
- Povećajte kut skretanja
- Oprez na neravnim, grubim i klizavim podlogama
- Izbjegavajte okretanje na kosinama
- Oprez pri promjeni podloge, kao što je prelazak sa pločane do šljunčanu površinu pri velikoj brzini tijekom okretanja
- Izbjegavajte nagle promjene smjera.

3.13 Kosine i nagibi

Električna kolica načinjena su i ispitana za uporabu na kosinama. Pogledajte 11. odjeljak. Pri penjanju uz kosinu, krećite se ravno nagore i pokušajte održati kolica u pokretu. No ne vozite prevelikom brzinom. Ako se morate zaustaviti, ponovno ih pokrenite polagano, a zatim oprezno ubrzajte. Ako u bilo kojem trenutku osjetite nelagodu, smanjite ubrzanje.



Kad vozite niz kosinu, vozite ravno nadolje, u smjeru kosine. Postavite električna kolica na najmanju brzinu i vozite samo u smjeru prema naprijed. Ako električna kolica započnu ubrzavati niz kosinu brže nego što ste očekivali ili je poželjno, upravljačkom palicom smanjite brzinu. Održavanjem spore vrtnje kotača električnih kolica omogućujete sigurno kontrolirano spuštanje.

Za vašu sigurnost savjetujemo:

- Ne vozite pod kutom, nagore ili nadolje po kosini i ne skrećite naglo na nagibu. Ne okrećite kolica i ne mijenjajte smjer. Tako uvelike smanjujete mogućnost prevrtanja
- Držanjem sredine nagiba smanjujete rizik od propadanja kotača na rubu
- Izbjegavajte potencijalno opasne kosine i područja sa smanjenim prijanjanjem kotača. Npr. područja prekrivena snijegom, ledom, blatom, pokošenom travom ili vlažnim lišćem
- Pri svakoj terenskoj vožnji, uvijek osigurajte putanju ispred vas bez neočekivanih opasnosti. Savjetujemo traženje pomoći od osobe koja to može provjeriti unaprijed
- Kad istražujete sami, nastavite iznimno oprezno. Zbog moguće potrebe za pomoći, uvijek uza se imajte mobilni telefon ili GPS uređaj

- Izbjegavajte iznenadna zaustavljanja i pokretanja
- Kada se nalazite na kosini ili nagibu nadolje, nikad ne postavljajte električna kolica u način slobodnog guranja, dok sjedite ili stojite pokraj njih
- Ako pokušate kretanje pretjerano strmim nagibom, ne pokušavajte skretanje. Ako je to moguće, pričekajte pomoć i znatno smanjite brzinu. Općenito, kretanje unatrag nagibom se ne preporučuje, jer su električna kolica manje stabilna
- Ne upotrebljavajte podizač sjedala/dizalo i ne vozite kolica na kosini ili nagibu dok ste podignuti
- Putanja zaustavljanja će se povećati kad se spuštate niz kosinu.

3.14 Vožnja unatrag



Budite posebno oprezni pri vožnji unatrag. Vozite polako, jer neočekivan udar u predmet može izazvati pad. Učestalo se zaustavljajte i provjeravajte je li putanja bez prepreka.



Svi se pratitelji moraju osposobiti za uporabu pratiteljevih kontrola. Kad pratitelj upravlja kolicima, neophodan je poseban oprez pri vožnji unatrag ili uporabi u zatvorenom prostoru, radi izbjegavanja ozljeda. Pratitelj brzinu kontrole mora prilagoditi na onu koja se može udobno i sigurno upotrebljavati.

3.15 Uporaba na ulici



Osim prelaska preko ulica na označenim mjestima, ne vozite električna kolica na javnim ulicama i cestama. To je u skladu s lokalnim prometnim propisima, koji se razlikuju u državama. Provjerite lokalne prometne propise i pridržavajte se svih pravila za pješake.

Kad sjedite u električnim kolicima, smanjeno ste vidljivi ostalim sudionicima u prometu. Pričekajte smanjenje prometa, uspostavite kontakt očima s vozačima i nastavite oprezno.

3.16 Vožnja noću



Rasvjeta je načinjena za poboljšanje vidljivosti u vožnji kolica pri slabom osvjetljenju ili noću. Namijenjena je i poboljšanju vidljivosti kolica ostalima. No svjetla nisu uvijek vidljiva vozačima ili pješacima, osobito pri pogledu na kolica sa strane.

3.17 Vožnja u povišenom položaju

Ako je u opremi sjedalo s električnim podizanjem, važno je obratiti pozornost na SVA upozorenja navedena u nastavku. Što se više podignete, kolica su manje stabilna. Ovako znate kako smanjiti rizik od prevrtanja i prepoznati okolišne uvjete koji bi mogli utjecati na vašu sigurnost tijekom vožnje u povišenom položaju (pogledajte i odjeljak 4.14).



- Nikad ne premašujte ograničenje težine (odjeljak 3.5)

- Podizanje smijete uporabiti samo na ujednačeno vodoravnim površinama
- Podizanje ili vožnja u povišenom položaju ne smiju se pokušavati na neravnoj podlozi, kao što su šljunak, trava, neravnine, mekane površine, neravne pješačke staze ili kosine.

3.18 Hlađenje pri pregrijavanju

Električna kolica posjeduju strujni krug za hlađenje pri pregrijavanju. Tako se štiti kontroler od oštećenja zbog pregrijavanja. U ekstremnim uvjetima (kao što je ponavljajuće penjanje uzbrdo) krug će smanjiti snagu motora. Tako će se električna kolica raditi smanjenom brzinom. Kad se regulator ohladi, normalne brzine se nastavljaju.

3.19 Zemljište

Električna kolica su izvrsna na čvrstim površinama, kao što su beton i asfalt. No, ovisno o odabiru pogonskih kotača, moguća je vožnja po izazovnijim podlogama, kao što su blatnjava polja, tvrd pijesak, šljunak, sječka, visoka trava, rubnici i odvođi. Pridržavajte se svih upozorenja u ovom priručniku i obavezno u istraživanje povedite nekoga uz se.

3.20 Prepreke, stube i rubnjaci



Vožnja preko prepreka ili rubnjaka može izazvati prevrtanje kolica, što može uzrokovati ozbiljne ozljede. Ako sumnjate u mogućnost prelaska rubnika ili prepreke, obavezno zatražite pomoć. Budite svjesni svojih vještina i osobnih ograničenja. Nove vještine steknite uz pomoć pratitelja.

Aktivno promatrajte područje tijekom vožnje i unaprijed pronađite prepreke.



Slika 3.1. Približavanje prepreci

Električna su kolica sposobna za terensku vožnju i mogu se popeti na i spustiti s različitih prepreka. No to može uvelike varirati, ovisno o postavkama električnih kolica, raspodjele težine i korisničke sposobnosti.

Ako su električna kolica opremljena funkcijama

električnog sjedala, dobro je nagnuti se unatrag ili podignuti oslonac nogu nekoliko stupnjeva pri penjanju na ili silasku s rubnjaka ili stuba, radi zaštite oslonca nogu od udara. Prekomjerna uporaba električnih funkcija u ovim okolnostima može izazvati prevrtanje, što može rezultirati ozljedom.

- Budite iznimno oprezni pri vožnji u blizini podignutih površina, nezaštićenih rubova, oštih spuštanja, rubnjaka, trijemova, običnih i pokretnih stuba, dizala itd. Uvijek se približite prepreci tako da je oba prednja kotača dodirnu zajedno (slika 3.1). Ne pokušavajte se penjati na rubnjak ili prepreku pod kutom
- Ne pokušavajte se popeti na rubnjak pokraj šahta, neravnih površina ili šljunčanog pokrova
- Izbjegavajte kretanje unatrag stubama, rubnikom ili drugačijom preprekom
- Uporabite rampu ili izrezan/snižen rubnjak, ako postoji
- Ne pokušavajte se penjati na prepreke kad je sjedalo podignuto.

3.21 Obične i pokretne stube



Ova električna kolica nisu predviđena za kretanje stubama. Nikad ne vozite na pokretnim stubama (čak ni s pratiteljem). Ne preporučuje se za uporabu na pokretnoj stazi. Nikad se ne uspinjite stubama.

3.22 Okolišni uvjeti

Električna kolica nisu načinjena za uporabu u snažnim olujama ili teškim snježnim ili ledenim uvjetima. U dodiru s vodom ili prekomjernom vlagom moguć je električni kvar. Okvir, motori i ostali dijelovi kolica nisu vodonepropusni.



Kolica sadrže električne motore i NIKAD ih ne smijete voziti kroz vodu, u rijeke, potoke ili more. Nikada ne uvodite stolicu u tuš kabinu, kadu, bazen ili saunu. Osušite stolicu što je to prije moguće, ako se smoči. Upravljačka palica NIJE VODOOTPORNA. Modul upravljačke palice je otporan na prskanje, ali se može trajno oštetiti, ako voda probije gumene brtve (ovo oštećenje nije pokriveno jamstvom). Dobro je nositi plastičnu vrećicu, u slučaju kiše. Neka bude dovoljno velika za pokrije modula upravljačke palice korisnikova dlana, pri čemu se upravljačka palica još uvijek može vratiti u središte.



Poseban oprez neophodan je ako morate rukovati električnim kolicima na mokroj ili glatkoj površini. Zaustavite se, ako jedan ili oba glavna kotača izgube prijanjanje. Ako se to dogodi, možete izgubiti kontrolu nad kolicima ili pasti. Ne vozite kolica na padini ili rampi, ako je na njoj snijeg, led, voda ili uljni film.

Površinska temperatura kolica može se povećati, kad se izloži izvorima topline, kao što je sunčevo svjetlo. Ozljede, kao što su opekline, mogu nastati zbog dodira s vrućim površinama.

3.23 Podizači električnih kolica

Pogledajte 5. odjeljak.

3.24 Sigurnost motornog vozila

Pogledajte 5. odjeljak.

3.25 Lijekovi i alkohol



Lijekovi na recept i bez njega te droge i alkohol mogu ugroziti sposobnost upravljanja kolicima na siguran način. To može uzrokovati tjelesne ozljede ili smrt vama i ostalima.

Posavjetujte se s liječnikom o mogućem umanjenju sposobnosti zbog navedenog. Ni u kojim okolnostima ne smijete voziti kolica, ako je vaša prosudba ugrožena drogom ili alkoholom.

3.26 Alkohol, droga i pušenje



Preporučuje se ne pušenje cigareta dok sjedite u električnim kolicima. Jednako tako, ne približujte se otvorenom plamenu i ostalim izvorima iskri i vrućine. Električna kolica udovoljavaju zahtjevima standarda zapaljivosti za takav uređaj no preporučljivo je držati pepeljare na sigurnoj udaljenosti od jastuka na sjedalu. Provjerite jesu li cigarete potpuno ugašene pri njihovu odlaganju i ne ostavljajte goreće cigarete bez nadzora.

NAPOMENA: habanje – sredstva za čišćenje i lak za kosu mogu umanjiti nezapaljivost presvlaka. Pogledajte odjeljak 7.10.

Radne upute

Sigurna uporaba proizvoda Magic Mobility ovisi o vašoj dobroj prosudbi i/ili zdravom razumu, kao i vašem skrbniku i/ili zdravstvenom djelatniku. Magic Mobility ne odgovara za ozljede i/ili štetu nastalu zbog nepoštivanja upozorenja, i uputa u ovom korisničkom priručniku ili dokumentaciji isporučenoj s električnim kolicima.

4.1 Prilagodbe

Prilagodbe performansi i položaja kolica smiju obavljati samo zdravstveni profesionalci ili osobe koje su u potpunosti upoznate s ovim postupkom i mogućnostima korisnika.

 Promjena postavki performansi može negativno utjecati na električna kolica. Neke prilagodbe mogu narušiti performanse i sigurnost kolica promjenom njezina težišta. Možete ozlijediti sebe i ostale. Ako primijetite ikakvu promjenu u vašoj sposobnosti uporabe upravljačke palice ili kolica ili ako vam je sve teže držati torzo uspravno, posavjetujte se s prodavateljem.

4.2 Nasloni ruku

Standardni nasloni ruku su uklonjivi.





Slika 4.1a Standardni naslon ruke

Fleksibilni nasloni ruku mogu se pomicati nagore, radi omogućenja bočnog prebacivanja.



Slika 4.1b Fleksibilan naslon ruke

 Na naslon ruku mogu biti pričvršćeni bitni kabeli pa sigurnim ponovnim pričvršćenjem spriječite njihovo uklještenje.

 Ne podižite električna kolica hvatanjem naslona ruku. Mogu se olabaviti ili slomiti.

4.3 Kontrole dodjeljive tipkama

 Na kolicima je moguće dodijeliti funkciju ulaznoj kontroli (tipkama, utičnicama). Ako su kontrole dodijeljene za obavljanje dvostruke ili alternativne funkcije, provjerite koji aspekt kolica koja od njih kontrolira. Kontaktirajte prodavatelja ili Magic Mobility, ako ne posjedujete ove informacije. Ako to ne učinite, moguća su oštećenja i/ili ozljede.

4.4 Baterije

Pogledajte 6. odjeljak.

4.5 Jastuci

 Standardni pjenasti jastuci i ostali podupirači tijela nisu načinjeni za ujednačenje pritiska. Ako ste skloni ranama od pritiska ili vam se mogu pojaviti, možda će vam biti neophodan poseban sustav sjedala ili uređaj za kontrolu držanja tijela. Posavjetujte se s liječnikom, ako mislite da vam je potreban takav uređaj.

4.6 Pričvršćivači

 Mnogi vijci i matice na električnim kolicima visoke su čvrstoće. Uporaba neprikladnih pričvršćivača može uzrokovati kvar kolica. Upotrebljavajte samo pričvršćivače koje specificira Magic Mobility. Ako se pričvršćivači olabave, odmah ih zategnite. Prekomjerno zategnuti pričvršćivači mogu oštetiti kolica ili njihove dijelove.

4.7 Oslonci stopala

 Ako se oslonci stopala postave prenisko u odnosu na tlo, mogu zapeti na preprekama. To može uzrokovati iznenadno zaustavljanje kolica i naginjanje prema naprijed. Povećanje njihove visine bit će potrebno pri prelasku rubnjaka i prepreka (pogledajte odjeljak 3.20).

4.8 Oslonci nogu

Središnje montirani i oslonci nogu s električnim podizačem

- oslonac stopala može se okrenuti nagore, radi jednostavnijeg prebacivanja u kolica i iz njih. Središnje montirani oslonci nogu s električnim podizačem (CMPE) načinjeni su za samostalno ili dodatno pomicanje, kao jednostruki ili dvostruki oslonac stopala. Oslonci stopala s električnim podizačem načinjeni su za preklapanje pri prebacivanju u kolica i iz njih.



Slika 4.2a Središnje montiran oslonac nogu

Odmicanje i električno odmicanje - pritiskom poluge ispod ovješnja oslobodite oslonac nogu, omogućujući mu odmicanje ustranu od kolica. Oslonac nogu može se potpuno ukloniti podizanjem ovješnja iz utora. Oslonci stopala mogu se odmaknuti ustranu bez uklanjanja oslonca nogu.



Slika 4.2c Odmicanje oslonca nogu

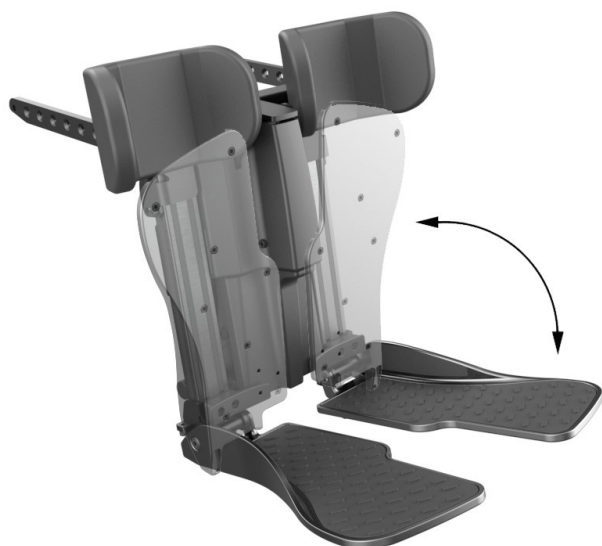

Slika 4.2b Središnje montirani oslonci nogu s električnim podizačem



Slika 4.2d Odmicanje oslonca nogu i stopala

 Na električnim kolicima brojna su područja opasnosti od zaglavlivanja/uklještenja. Oprez pri uporabi električnih funkcija. Oprezom spriječite izlaganje dijelova tijela, odjeće ili predmeta mehanizmima. Moguće su ozbiljne ozljede.

 Oprezom spriječite zapinjanje ili zaglavlivanje nogu u prostoru između oslonaca, u svakom trenutku ili tijekom prebacivanja.

4.9 Sklapanje prema naprijed - ako je u opremi

Preklop leđnog naslona prema naprijed posjeduje crvenu ručku za oslobađanje. Povlačenjem ručke oslobodite naslon i pažljivo ga spustite prema naprijed.



Slika 4.3a Ručka preklapanja prema naprijed



Slika 4.3b Visina preklopa naprijed za model Magic 360



Slika 4.3c Visina preklopa naprijed za modele Frontier V6 i V4



Slika 4.3d Visina preklopa naprijed za model Extreme X8

4.10 Guranje električnih kolica



Kočenje električnih kolica u načinu guranja ne postoji. Prije guranja obavezno isključite napajanje.

Isključivanje motornih kočnica.

Magic 360 - dvije poluge za oslobađanje motora su na stražnjoj strani kolica (pogledajte slike 4.4). Za isključivanje ugrađenih ili radnih kočnica jednostavno povucite poluge prema sebi.



Slika 4.4a Aktivirane kočione poluge, Magic 360



Slika 4.4b Oslobođene kočione poluge, Magic 360

Frontier V6 i V4 - poluge za oslobađanje motora su na prednjoj strani svakog pogonskog kotača (vidi slike 4.5). Za isključivanje ugrađenih ili radnih kočnica jednostavno pritisnite ručke nadolje, na svakoj strani

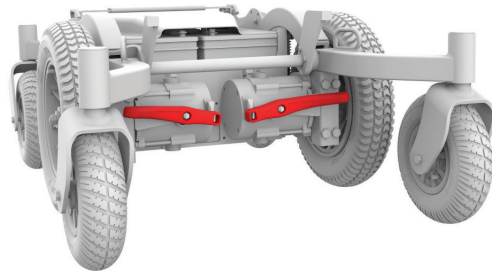

Slika 4.5a Aktivirane kočione poluge, Frontier V6

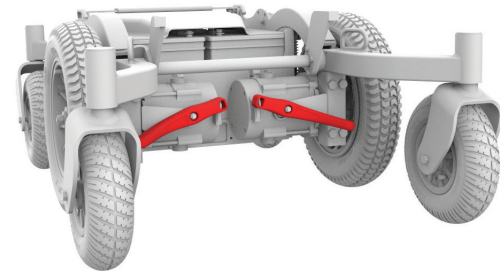

Slika 4.5b Oslobođene kočione poluge, Frontier V6

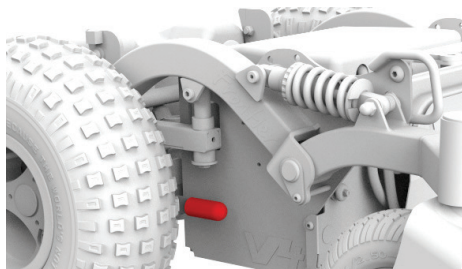

Slika 4.5c Aktivirane kočione poluge, Frontier V4

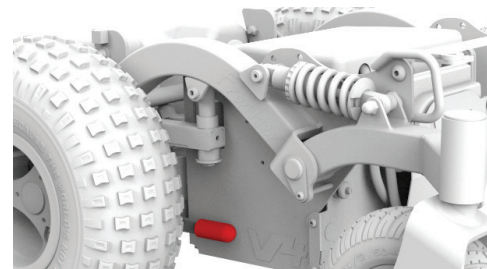

Slika 4.5d Oslobođene kočione poluge, Frontier V4

Extreme X8 - poluge za oslobađanje motora su na stražnjoj strani kolica (pogledajte slike 4.6).



Slika 4.6a Aktivirane kočione poluge, Ekstreme X8



Slika 4.6b Oslobođene kočione poluge, Ekstreme X8

Ako se napajanje uključi prije nego što se kočnice ponovno aktiviraju, kontrole na električnim kolicima neće raditi i pojavit će se poruka „pogreška kočnica“, ako su kolica u načinu rada guranje. Ova se značajka namjerno ugrađuje radi sigurnosti. Ove poluge namijenjene su pratiteljevoj uporabi. Nakon ručnog pozicioniranja kolica, poluge ponovo čvrsto gurnite natrag. Poruku o pogrešci uklonite isključivanjem i ponovnim uključivanjem napajanja.

- Ako pratitelj nije uz vas, ne upotrebljavajte kolica u načinu rada guranjem i ne prebacujte ih u taj način bez pratitelja uz vas. Ne postavljajte električna kolica na strmini u načinu rada guranje. Kolica bi se mogla nekontrolirano otkotrljati, što vas i ostale osobe može ozlijediti
- Ne pokušavajte se prebaciti u ili iz kolica dok su u načinu guranja. Mogla bi se otkotrljati i mogli biste pasti i ozlijediti se.

4.11 Prekidač uključivanja/isključivanja



Ne upotrebljavajte ovaj prekidač za zaustavljanje kolica u hitnom slučaju. Za usporavanje kolica do zaustavljanja, pustite upravljačku palicu i dopustite joj vraćanje u neutralan položaj. Brže kočenje može se postići obrtanjem smjera upravljačke palice.

4.12 Ručke za guranje



Ne pokušavajte nagnuti svoja električna kolica povlačenjem ručki za guranje nadolje. Osnova kolica je teška. Pokušaj nagninjanja električnih kolica radi prelaska prepreka može oštetiti komponente sjedala i/ili modularnih pokretača.

4.13 Pojasevi za pozicioniranje

Pogledajte 5. odjeljak.

4.14 Električne funkcije pozicioniranja

Oprezno vozite električna kolica u spušenom, podignutom ili nagnutom položaju. Pogledajte 4. odjeljak – Upute za uporabu, 3.5 – Ograničenje težine, 3.13 – Kosine i nagibi i 3.17 Vožnja u povišenom položaju.

Kad se postave u krajnje položaje, električna kolica su manje stabilna. Pažljivo pročitajte ovaj odjeljak i obratite pažnju na upozorenja, radi smanjenja rizika od prevrtanja, kvara ili ozljede.



- Ne premašujte težinski kapacitet kolica, u što se ubraja i prtljaga
- Ne upotrebljavajte električne funkcije na strmini, kvrgavim, mekanim ili neravnim površinama

- Programiranjem se može obrnuti smjer većine električnih funkcija. Prije rada provjerite smjer kretanja kolica
- Kad se sjedalo podigne, kolica ne postavljajte u način guranja
- Održavajte preporučeni tlak u gumama, radi optimalne stabilnosti.



Držite se podalje od bilo kojeg električnog pokretača, dok je komponenta u pokretu. Električno sjedalo Magic Mobility može se postaviti sjedalo u nekoliko položaja. Budite svjesni okoline i osigurajte dovoljno prostora za obavljanje poželjnih funkcija. Vaše tijelo i odjeća moraju biti podalje od komponenata električnog sustava sjedišta, koji bi ih mogli zahvatiti. Ovakvo zahvaćanje može rezultirati ozbiljnom ozljedom. Ne pokušavajte upravljati električnim podizanjem ili nagninjanjem sjedala u blizini djece.

Način rada zaključavanjem

Neophodan je oprez s bilo kojom funkcijom električnih kolica u načinu rada zaključavanjem. U načinu rada zaključavanjem, električno sjedalo će se pomicati sve dok se ne izda naredba obrtanja smjera ili zaustavljanje.

Za upravljanje električnim kolicima upravljačkom palicom:

- Uvijek kad je to moguće, potpuno zaustavite kolica na ravnoj površini
- Pritisnite tipku „ Mode “ na upravljačkoj palici. Odaberite funkciju pomicanjem upravljačke palice ulijevo ili udesno. Nakon što se funkcija istakne, njome upravljate pomicanjem upravljačke palice prema naprijed ili unatrag
- Kad sjedalo u kretanju dosegne poželjan položaj, pustite upravljačku palicu
- Prije vožnje, sjedalo vratite u najniži uspravan položaj
- Podizač sjedala električnih kolica opremljen je sustavom koji smanjuje brzinu kolica kad se sjedalo podigne približno 50 mm.

4.15 Sjedalo



Neodobreni sustavi sjedala za Magic Mobility mogu utjecati ili ometati funkcije ostalih dijelova kolica. Ne mijenjajte sustav sjedala kolica i ne podižite sjedalo za više od 50 mm prilagodbe ugrađene u nosače bez prethodnog savjetovanja s prodavateljem iz tvrtke Magic Mobility. To negativno utječe na stabilnost kolica i ona se mogu se prevrnuti i uzrokovati ozbiljne ozljede.

4.16 Opruge amortizera (samo Magic 360)

Četiri opruge amortizera tvornički se postavljaju u proizvodnji. Opruge se mogu prilagoditi za poboljšane performansi kolica, ovisno o težini korisnika. Prilagoditi se mogu samo opruge amortizera. Ostali dijelovi ovjesa moraju ostati u isporučenom stanju.

Predopterećenje amortizera uglavnom ovisi o težini korisnika i njegovu položaju na sjedalu. Pogledajte tablicu s desne strane za približne vrijednosti, na osnovi težine korisnika. Malena izbočenja ugrađena su u prednje i stražnje bočne plastične poklopce te prednje i stražnje poluge. Kad se linije izbočenja poravnaju dok korisnik sjedi, predopterećenje bi moralo biti prikladno (pogledajte sliku 4.7).

SMJERNICE ZA PREDOPTEREĆENJE AMORTIZERA	
KORISNIKOVA TEŽINA	PREDOPTEREĆENJE AMORTIZERA
Do 90 kg	1 mm
90 do 125 kg	2 mm
125 do 160kg	3 mm



Nedovoljno predopterećenje može utjecati na stabilnost kolica.



Slika 4.7 - prilagodba amortizera

4.17 Senzor kosine (mjerac nagiba) - ako je u opremi

Senzori kosine kolicima šalju podatke o kutu naslona u odnosu na vidokrug. To su skupni podaci o nagibima naslona, sjedala i tla. Senzor kosine uporabom ovih informacija smanjuje vjerojatnost nestabilnosti kolica zbog prevelike tjelesne težine.

Graničnici kuta naslona

Graničnici ovise o kutu naslona:

	KUT NASLONA	REZULTIRAJUĆI GRANIČNIK
	0° - 30°	Nema
	31° - 50°	Podizanje
	> 51°	Podigni Nagni unatrag Zabaci unatrag Vozi

Graničnici podizanja sjedala

Ovisno o visini sjedala, mogu se aktivirati dodatni graničnici. Kad se sjedalo podigne iznad određene visine, na LCD modulu upravljačke palice pokazat će se narančasta kornjača. Ako je u opremi LED modul upravljačke palice, treperit će indikatori brzine. To ukazuje na sljedeće graničnike, zbog podignutog sjedala:

- Brzina
- Nagni unatrag
- Zabaci unatrag
- Rješavanje problema.

Ako kolica posjeduju senzor nagiba i funkcija ne radi, učinite ovako:

- Pomičite funkciju podizanja nadolje sve dok se ne zaustavi u početnom položaju
- Pomičite funkciju nagiba prema naprijed sve dok se ne zaustavi u početnom položaju
- Pomaknite funkciju zabacivanja prema naprijed sve dok se ne zaustavi u početnom položaju
- Ako su kolica još uvijek ograničena, pogledajte 8. odjeljak - Rješavanje uobičajenih problema.

4.18 Mogućnost blokade upravljanja - ako je u opremi (samo Extreme X8)



Blokada upravljanja pruža veću stabilnost pri kretanju po pravcu. Ovo je osobito korisno pri spuštanju kolica niz rampu. Blokada upravljača aktivira se upravljačkom palicom i blokiranjem upravljačke sponne.



- Kad se uključi blokada upravljača, vozite kolica samo prema naprijed i unatrag
- Pokušaj normalnog upravljanja kolicima s uključenom blokadom upravljača može uzrokovati ozbiljno oštećenje
- Prije normalne vožnje, provjerite jeste li isključili blokadu upravljača upravljačkom palicom.

4.19 Nagib prebacivanja - ako je u opremi

Mogućnost nagiba pri prebacivanju omogućuje spuštanje prednjeg dijela sjedala do 70 mm, radi pojednostavljenja prebacivanja u kolica i iz njih. Funkcionalnost vožnje u kolicima onemogućena je dok su kolica nagnuta prema naprijed, radi sprječavanja oštećenja oslonca nogu i stopala, mogućeg dok je sjedalo u takvom položaju.

- Dok se sjedalo naginje prema naprijed, pojavljuje se narančasta kornjača. Kolica i dalje će voziti polako 
- Nakon što sjedalo dosegne najniži položaj, radnja se zaustavlja i kolica se ne mogu voziti. Treperit će crvena kornjača 
- Uvijek provjerite je li mehanizam vratio naslon sjedala tako da narančasta kornjača treperi ili se kornjača ne pojavljuje (vodoravno), inače se električna kolica neće moći voziti.

4.20 Gume

Pogledajte 7. odjeljak.

4.21 Presvlake

Pogledajte odjeljak 7.11.

4.22 Ožičenje i konektori

 Ne povlačite kabele izravno. To može rezultirati pucanjem žica u konektorima ili remenja. Za uklanjanje utikača ili priključka, prije povlačenja uvijek uhvatite utikač ili priključak i provjerite jesu li njihove stezaljke ili zasuni oslobođeni.

4.23 Štitnici koljena

Središnji fiksni i električno podizni oslonci nogu sadrže štitnike koljena, koji se mogu ukloniti ručnim gumbom.



Slika 4.8a - štitnici koljena na središnje montiranom osloncu nogu

Oslonci nogu koji se odmiču upotrebljavaju štitnike koljena, koji se mogu ukloniti kad se podigne čitav oslonac nogu.



Slika 4.8b - štitnici koljena na osloncu nogu koji se odmiču

4.24 Bočni nosači

MPS bočni nosači s maksimalnom potporom držanju tijela mogu biti fiksni ili s odmicanjem.



Slika 4.9a - fiksni i bočni nosači s odmicanjem na naslonu MPS

Magic Rehab nasloni posjeduju ugrađene bočne nosače.



Slika 4.9b - ugrađeni bočni nosači na naslonu Rehab

4.25 Aktivator jednim klikom

Aktivator jednim klikom omogućuje izravno upravljanje s do pet električnih funkcija temeljenih na pokretaču, svaku od njih jednim jednostavnim klikom. U kombinaciji s upravljačkom palicom CJS2, dodatna je prednost to što možete promijeniti električne funkcije u pokretu, bez zaustavljanja kolica. Tipke se mogu programirati prema osobnim potrebama.



Aktivator s jednim klikom NIJE vodootporan.



Naginjanje Podizanje Zabacivanje Blokada upravljača/priključni klin Oslonac nogu

Slika 4.10 - tipična postavka aktivatora jednim klikom

Pozicioniranje pojaseva, vezivanja i transport

5.1 Prijevoz invalidskih kolica u vozilima (kao prtljaga)

Uvijek provjerite jesu li kolica i njihove komponente ispravno pričvršćene za transport. Konkretno, upravljačka palica mora biti dobro zaštićena. Za savjete o prijevozu električnih kolica kontaktirajte prodavatelja Magic Mobility.

! Električna kolica smiju se prevoziti samo u vozilu koje je za takvo što homologirano. Provjerite jesu li električna kolica osigurana, jesu li kočnice motora aktivirane i je li napajanje isključeno. Električna kolica moraju se pričvrstiti trakama kroz prednje i stražnje nosače. Pričvrstite kolica prema uputama proizvođača sigurnosnog sustava vozila. Svi se odvojivi dijelovi moraju učvrstiti ili zapakirati i označiti, radi sprječavanja njihova gubitka.

5.2 Prijevoz električnih invalidskih kolica u zrakoplovima (kao prtljaga)

Baterije s gelom odobrila je Savezna uprave za zrakoplovstvo (FAA), što omogućuje siguran prijevoz zrakoplovima, autobusima i vlakovima. No Magic Mobility preporučuje provjeru unaprijed s prijevoznikom, jer su mogući dodatni zahtjevi. Pri putovanju zrakoplovom s električnim kolicima, uvijek kontaktirajte zrakoplovnu tvrtku, radi specifičnih neophodnih informacija. Na našoj internetskoj stranici pročitajte informaciju Letenje s Magic Mobility, s podacima o električnim kolicima.

5.3 Uporaba električnih kolica u vlakovima

Željeznički prijevoznici dat će vam pojedinosti o svim posebnim zahtjevima/uputama. Savjetujemo ove provjere:

- Postoje li prikladna i namjenska područja u vlaku za korisnike električnih kolica?
- Postoje li za korisnike električnih kolica prikladna ili namjenska područja na peronu, radi jednostavnijeg ulaska u vlak?
- Hoće li ukupna masa električnih kolica i njihova korisnika moći ući u vlak?
- Nagib pristupa ulasku ne smije biti veći od dinamičkog sigurnog nagiba (pogledajte odjeljak 3.13.)
- Prepreke ili pragovi ne smiju prelaziti maksimalnu sposobnost uspona električnih kolica na rubnik (pogledajte odjeljak 3.20).

5.4 Podizači električnih kolica

! Na podiznoj platformi kolica isključite napajanje kolica. Ako to ne učinite, možete slučajno dodirnuti upravljačku palicu i izazvati pad kolica s platforme. Štitnik na rubu platforme to možda neće moći spriječiti.

Na vrhu ili dnu platforme ne smije biti obruba ili oštih spuštanja. To može uzrokovati pad ili prevrtanje, ako kotačić zapne. Tad se morate vratiti, promijeniti položaj kotačića radi izravnijeg pristupa i polako pokušati ponovo. U nedoumici uvijek zatražite pomoć.

Ako morate uporabiti transport kao što je podizač ili podizna platforma, Magic Mobility preporučuje čitanje proizvođačkih uputa za takvo sredstvo, prije njegove uporabe.

5.5 Podizanje električnih kolica

Magic 360, Frontier V6 i V4: Prstenovi za vezivanje mogu se uporabiti za podizanje samo kolica, bez korisnika u njima. Prstenovi za vezanje označeni su na slikama 5.2 crveno. Ključno je osigurati prolazak traka za podizanje unutar naslona ruku i ne zahvaćanje ostalih dijelova, koji se mogu prekomjerno opteretiti pri podizanju kolica. Idealan položaj traka prikazuje slika 5.1.

Extreme X8: Prstenovi za vezivanje NE SMIJU se upotrebljavati za podizanje kolica, jer su moguća oštećenja električnog sustava. Komplet prstenova za podizanje dostupan je odvojeno, kao što prikazuje slika 5.2d.

! Oprez pri podizanju električnih kolica. Uvijek to činite polako i osigurajte ravnotežu kolica. Ne usmjeravajte trake za podizanje preko oštih rubova ili dodatnih nosača.

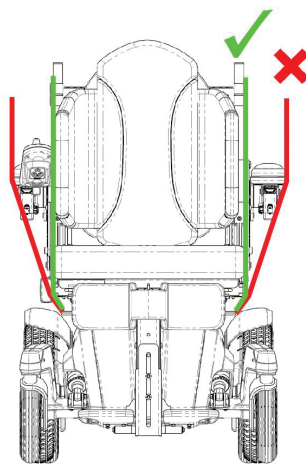

Slika 5.1 - usmjeravanje traka za podizanje

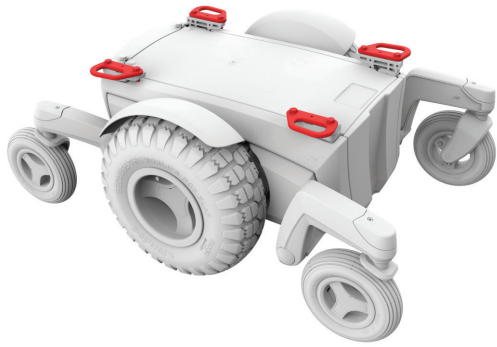

Slika 5.2a – podizne točke za Magic 360

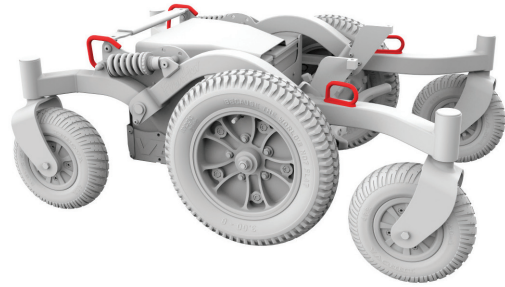

Slika 5.2b – podizne točke za Frontier V6

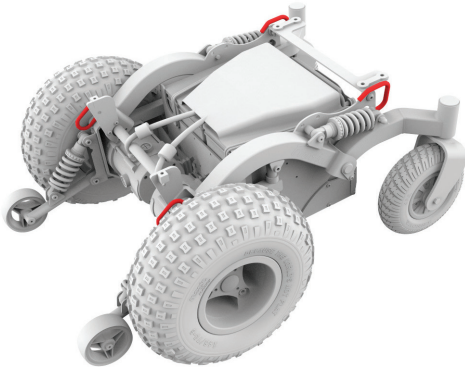

Slika 5.2c – podizne točke za Frontier V4



Slika 5.2d – podizne točke za Extreme X8 (prodaju se odvojeno)

5.6 Trake i pojasevi za pozicioniranje

Kupac, terapeut i zdravstveni djelatnici dužni su utvrditi je li pojas za pozicioniranje neophodan za sigurno rukovanje električnim kolicima. Pojasevi za pozicioniranje mogu se naručiti preko prodavatelja Magic Mobility.

Pojasevi za pozicioniranje uglavnom se upotrebljavaju za podupiranje tijela. Oni mogu pomoći i u ograničavanju klizanja i/ili pomicanja, dok su kolica u pokretu. Pojas za pozicioniranje nije sigurnosni pojas namijenjen prijevozu i ne smije se upotrebljavati umjesto njega pri prijevozu motornim vozilima.

Neispravna uporaba pojasa za pozicioniranje može uzrokovati ozbiljne ozljede ili smrt. Ako upotrebljavate pojas za pozicioniranje, obavezno postupite prema preporukama u ovom odjeljku:

- ⚠️ • Korisnik ne smije kliziti u sjedalu električnih kolica. Ako se to dogodi, korisnik može trpjeti pritisak na prsa ili se ugušiti zbog pritiska pojasa.
- ⚠️ • Pojasevi moraju biti udobni no ne i zategnutošću ometati disanje. Između korisnika i pojasa mora se moći uvući ravan i otvoren dlan.
- Zdjelčni podupirač ili nalikujuće sredstvo može pomoći u održavanju korisnika sigurnim od klizanja niz sjedalo.

- Korisnik mora u hitnim slučajevima moći jednostavno ukloniti pojaseve.

Ne upotrebljavajte pojaseve za pozicioniranje za:

- ⚠️ • Vežanje pacijenta ili uznemirenog ili korisnika u koma
- ⚠️ • Vežanje na motorno vozilo. U slučaju nezgode ili iznenadnog zaustavljanja, korisnik može biti izbačen iz kolica. Pojasevi za pozicioniranje u električnim kolicima to neće spriječiti, a daljnje ozljede mogu nastati zbog pojaseva ili traka.

5.7 Putovanje u vozilu, dok sjedite u električnim kolicima

Električna kolica Magic Mobility udovoljavaju zahtjevima norme ISO 7176-19 i načinjena su i ispitana za uporabu samo kao sjedalo okrenuto prema naprijed u motornim vozilima. Električna kolica nisu ispitana u ostalim položajima.

Ispitivanje je obavljeno s reprezentativnim sustavom remena u četiri točke (dva sprijeda i dva straga). Uporabite samo sa sustavima za vezivanje putnika, prikladnima za težinu električnih kolica, uključujući mogućnosti ugrađene prema proizvođačkim uputama. Sustav vezivanja mora biti usklađen sa SAE J2249 (SAD) ili ISO10542 (međunarodno).

 Električna kolica učvršćena u vozilu ne pružaju sigurnost jednaku kao sjedala u vozilu. Magic Mobility preporučuje korisnicima prebacivanje na sjedalo vozila i uporabu sustava vezivanja ugrađenog u vozilo, kad god je to moguće. Prazna kolica tad se pohranjuju kao prtljaga ili učvršćuju u vozilu kao što je opisano u odjeljku 5.1.

Sustav vezivanje trakama

- Električna kolica mogu se učvrstiti samo u pričvrsnim točkama, na okviru električnih kolica (pogledajte sliku 5.4)
- Pričvrzne točke (dvije sprijeda, dvije straga) označene su simbolom prijevoza (pogledajte sliku 5.3). Prvo učvrstite prednje a zatim stražnje trake. Zatezanjem traka učvrstite kolica u položaju. Električna kolica se ne smiju pričvršćivati drugačijim sredstvima.
- Zbog velikog opterećenja mogućeg pri ozbiljnom sudaru, Magic Mobility preporučuje postavljanje dva remena na svaku stražnju pričvrсну točku
- Na točkama pričvršćivanja ne smiju se obavljati ikakve promjene ili zamjene.



Slika 5.3 – simbol prijevoza (karabiner kuka)

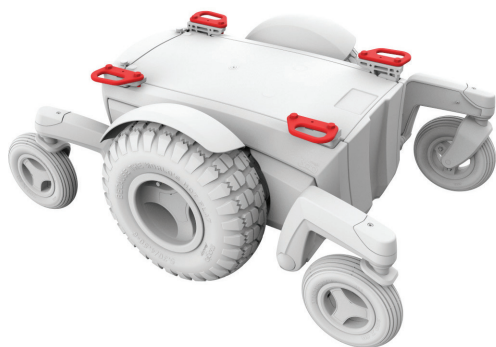

Slika 5.4a – pričvrzne točke za Magic 360

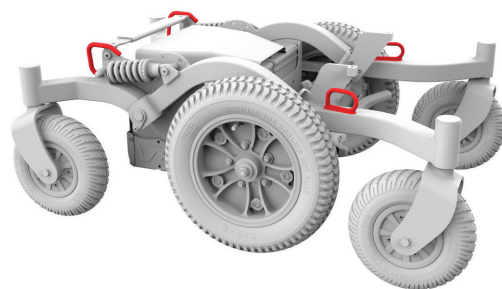

Slika 5.4b – pričvrzne točke za Frontier V6

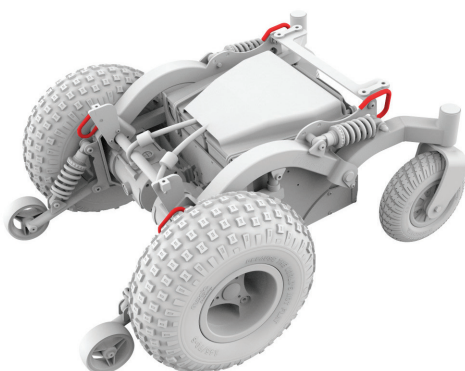

Slika 5.4c – pričvrzne točke za Frontier V4

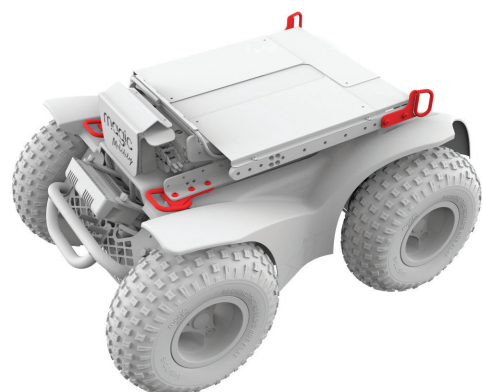

Slika 5.4d – pričvrzne točke za Extreme X8

Kad se postavi pozicioniranje sjedala, morate pridržavati ovoga, kad god je to moguće:

Podizač sjedala - potpuno SPUŠTEN; sjedalo na najnižoj razini.

Nagib sjedala - potpuno NADOLJE; sjedalom usporedno s tlom.

Oslonac nogu - potpuno NADOLJE, s nogama blizu tla i koljenima savijenima pod 90°.

Naslon- uspravno, pod 90° ili što bliže tomu, u odnosu na sjedalo.



Upute za osiguravanje korisnika od pomicanja tijekom vožnje:

- Pojasevi ili trake za krilo montirane na električnim kolicima (za držanje tijela ili drugačije) ne smiju se upotrebljavati ili se na njih oslanjati za vezivanje putnika u pokretnom vozilu
- **Putnika uvijek vežite pojasom u tri točke**
- Sigurnosni pojasevi za zdjelicu i gornji dio trupa moraju se upotrebljavati za vezivanje putnika i smanjenje mogućnosti udara glave i prsa u komponente vozila
- Sigurnosni pojasevi moraju se postaviti na odgovarajući stub u vozilu i ne smiju se odvajati od tijela komponentama električnih kolica, kao što su nasloni ruku ili kotači (slika 5.6)
- Tijekom transporta u električnim kolicima uporabite odgovarajuće postavljen oslonac glave.

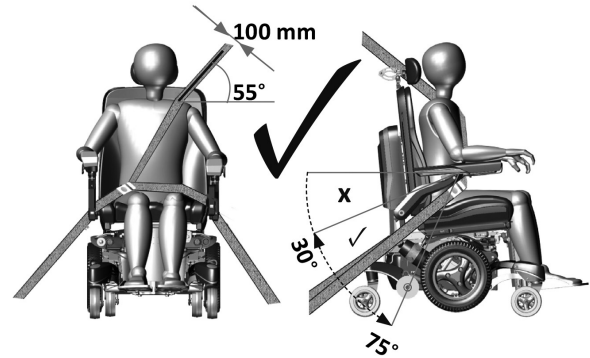

Slika 5.5 - pravilno pozicioniranje vezivanja putnika u tri točke



Pozicioniranje sigurnosnih pojaseva za putnika

- Zdjelčni pojas mora biti nisko preko prednje strane zdjelice, pri čemu je kut vezivanja zdjeličnog pojasa u odnosu na horizontalu između 30 i 75° (slika 5.5)
- Poželjniji je strmiji (veći) kut, unutar preferiranog raspona (slika 5.5)
- Gornji pojas za vezivanje trupa mora se postaviti preko ramena i prsa, prema ilustraciji (slika 5.5). Ne postavljajte sigurnosni pojas kao što prikazuje slika 5.6
- Sigurnosne pojaseve mora se zategnuti što je moguće čvršće, uz zadržavanje korisničke udobnosti
- Sigurnosni pojasevi ne smiju se uvijati pri uporabi.

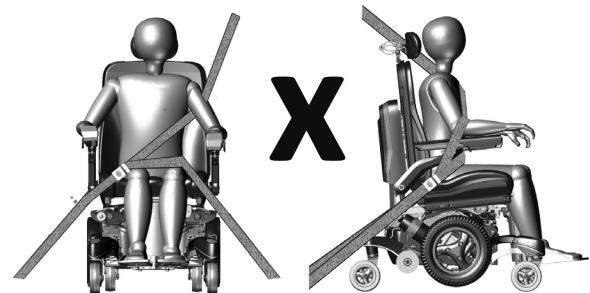

Slika 5.6 - nepravilno pozicioniranje vezivanja putnika u tri točke

Ispitivanja su obavljena na namjenskoj ispitnoj lutki težine 102 kg ili 76 kg (vidjeti dio 11). Osobe veće težine izložene su povećanom riziku u nezgodi.

Magic Mobility zna kako nije uvijek praktično prebacivati korisnika u sjedalo u vozilu. U takvim okolnostima, kad se korisnik mora prevoziti u električnim kolicima, učinite ovako:

- Sigurnost korisnika tijekom prijevoza ovisi o pažljivosti osobe koja obavlja vezivanje. Neophodne su joj odgovarajuće upute i/ili obuka o njihovoj uporabi
- Pričvrstite sigurnosne pojaseve putniku prema proizvođačkim uputama i SAE J2249
- Nemojte koristiti sustav WTORS, koji se oslanja na strukturu električnih kolica u prebacivanju opterećenja putnikom na vozilo
- Električna kolica Magic Mobility udovoljavaju zahtjevima standarda ISO 7176-19 i načinjena su i ispitana za uporabu samo kao sjedalo okrenuto prema naprijed, u motornim vozilima
- **Napomena** – sukladnost s ovim standardom ne isključuje uporabu električnih kolica u položaju prema natrag, u velikim namjenskim vozilima opremljenima putničkim stanicama okrenutima unatrag
- Električna kolica dinamički su ispitana u smjeru vožnje prema naprijed na ispitnoj lutki vezanoj pojasevima za zdjelicu i ramena (npr. pojas za ramena kao dio vezivanja u tri točke)
- Sigurnosni pojasevi za zdjelicu i ramena moraju se uporabiti radi smanjenja mogućnosti udara glave i prsa u komponente vozila
- Za smanjenje mogućnosti ozljeda putnika u vozilu, plitice električnih kolica koje nisu posebno konstruirane za sigurnost od sudara moraju se:
 - i) ukloniti i posebno učvrstiti u vozilu, ili
 - ii) učvrstiti na električna kolica, ali postavljene dalje od putnika, uz umetanje obloge za apsorpiranje energije, postavljene između plitice i putnika
- Kad je to moguće, ostala pomoćna oprema električnih kolica mora se pričvrstiti na klica ili ukloniti i pričvrstiti u vozilu tijekom putovanja. Tako se neće odvojiti i putnici u vozilu se neće ozlijediti njima, u slučaju sudara
- Potpore tijela ne smiju se koristiti za osiguravanje putnika u vozilu u pokretu, osim ako nisu označeni u skladu sa zahtjevima ISO7176-19
- Električna kolica treba pregledati predstavnik proizvođača prije ponovne uporabe nakon sudjelovanja u bilo kojoj vrsti sudara vozila
- Ne smiju se vršiti izmjene ili zamjene sigurnosnih točaka za električna kolica ili strukturnih i okvirnih dijelova ili komponenti bez savjetovanja s proizvođačem električnih kolica
- Zatvorene baterije otporne na izlivanje, kao što je „gelirani elektrolit“, treba instalirati na električna kolica kada se koriste u motornom vozilu
- Prilikom pričvršćivanja pojaseva za putnika treba paziti na postavljanje kopče sjedala. To će osigurati da se gumbom za otpuštanje ne dodiruju dijelovi električnih kolica tijekom sudara.

5.8 Uvlačivi pričvrсни klin - ako je u opremi

Magic 360 i Frontier V6 i V4 imaju opcionalni uvlačivi pričvrсни klin testiran u sudaru (pogledajte slike 5.7). Promjer klina je 16 mm i prikladan je za uporabu s većinom komercijalnih dokova dizajniranih za klinove ovog promjera. Uvlačivi pričvrсни klin pričvršćen je na postolje za električna kolica i njime se upravlja pomoću upravljačke palice. Kad se pričvrсни klin produži, brzina električnih kolica smanjuje se na 1,2 km/h, a na upravljačkoj palici će se prikazati ikone narančastih kornjača. 🚗

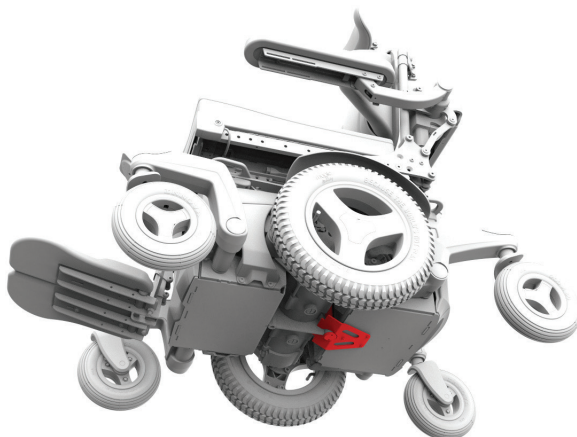

Slika 5.7a Priključni klin Magic 360 - uvučen

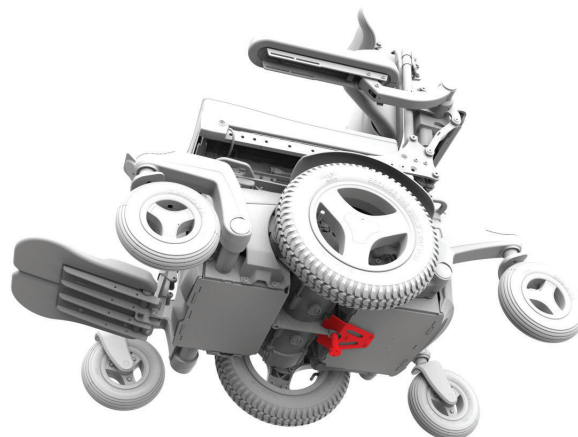

Slika 5.7b Priključni klin Magic 360 - izvučen

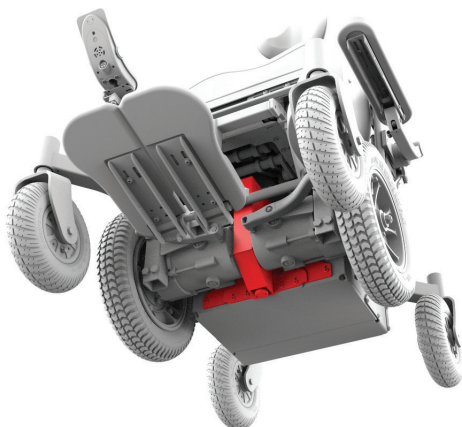

Slika 5.7c Priključni klin Frontier - uvučen

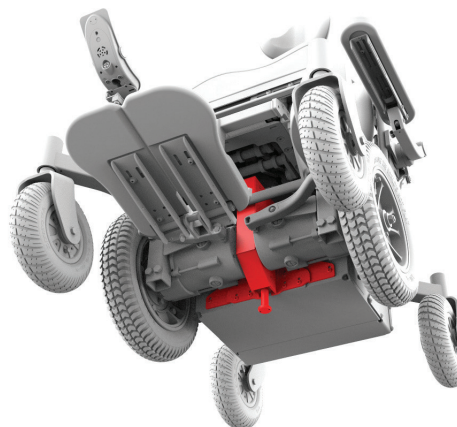

Slika 5.7d Priključni klin Frontier - izvučen

Nakon sudara vozila



Ako ste sudjelovali u sudaru vozila, važno je da ovlašteni agent Magic Mobility pregleda vašu elektomotorna kolica prije ponovne uporabe. Ako je šteta upitna ili postoji zabrinutost zbog stanja, Magic Mobility preporučuje zamjenu kolica.

Pažnja korisnici električnih kolica - jamstvo za električna kolica nevažeće je ako je došlo do sudara.

Baterije i punjenje

6.1 Zaštita električne sigurnosti

Vaša električna kolica imaju osigurač ugrađen u strujni krug baterije koji pruža razinu zaštite baterije i ožičenja u slučaju kratkog spoja. Kada osigurač pregori, vaša kolica neće voziti i morat ćete se obratiti svom agentu Magic Mobility za popravak i/ili zamjenu.

6.2 Baterije

Vaša električna kolica imaju dvije visokokvalitetne, dugotrajne baterije koje su zapečaćene (ne izlijevaju se) i bez održavanja. Vaša električna kolica imaju 24V sustav koji se napaja iz dvije 12V baterije (pogledajte slike 6.1). Nema potrebe provjeravati razinu elektrolitske tekućine. Unatoč tome što su poput automobilskih baterija, baterije za električna kolica nisu iste. Automobilske baterije nisu dizajnirane za dugo, duboko pražnjenje i nisu prikladne za uporabu u električnim kolicima.

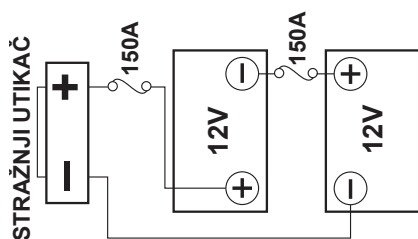

Slika 6.1a - Ožičenje baterije za Magic 360

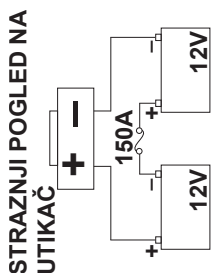

Slika 6.1b - Ožičenje baterije za Frontier V4, V6 i Extreme X8

- Baterije imaju ograničen vijek trajanja i ograničenja što se tiče vremena opskrbe i pohrane energije. Baterije možete puniti samo određeni broj puta prije nego što isteknu i više se ne pune



- Nemojte miješati i usklađivati proizvođače baterija ili tehnologiju. Nikada ne miješajte baterije gel stanica s AGM baterijama. Koristite samo identične baterije koje su proizvedene u isto vrijeme i koje su u istom stanju napunjenosti. Baterije se uvijek moraju zamijeniti u paru
- Baterijski postovi, terminali i srodni pribor sadrže olovo i olovne spojeve, operite ruke nakon dodirivanja

- Baterije sadrže korozivne kemikalije. Koristite samo AGM ili gel baterije kako biste smanjili rizik od curenja ili eksplozivnih uvjeta
- Prilikom postavljanja baterija, osigurajte da njihove stezaljke tijekom postavljanja ne dodiruju niti jedan dio okvira električnih kolica. Baterijski su priključci pokriveni što sprječava kontakt s okvirom tijekom normalnog rada ili prevrtanja
- Nikada nemojte spajati uređaj za održavanje života ili pomoćni uređaj na akumulator bez rezervnog sustava. Električni sustav može otkazati i rezultirati teškim ozljedama ili smrću korisnika.

6.3 Uhodavanje baterije

Pravilna briga o baterijama tijekom uhadavanja (početna njega) posebno je važna za vijek trajanja baterije. Slijedite ove korake:

- 1) Prije prve uporabe kolica provjerite je li baterija potpuno napunjena
- 2) Često koristite kolica i izbjegavajte prekomjerna opterećenja
- 3) Baterije se pune samo nakon što se kapacitet smanji na 50 posto
- 4) Potpuno napunite električna kolica, provjeravajući pokazuje li punjač da je baterija potpuno napunjena
- 5) Nikada ne ostavljajte električna kolica dulje od tri dana bez punjenja tijekom razdoblja uhadavanja
- 6) Ponovite korake 2-3 za prvih 5-10 uporaba (ciklusa) kako biste dovršili postupak uhadavanja.

6.4 Punjenje baterije



- Koristite samo isporučeni vanjski punjač, osim ako Magic Mobility ne odobri drugačije. Punjač je inteligentni punjač koji će se isključiti kad se baterije napune. Električna kolica mogu se ostaviti na punjaču 2-3 dana.

6.5 Postupak punjenja baterije

Baterije se pune putem utičnice unutar modula upravljačke palice (pogledajte sliku 6.2). Kad je punjač baterije priključen, upravljačka palica to prepoznaje, a vožnja kolica je onemogućena. Prilikom punjenja novih električnih kolica treba slijediti sljedeći postupak:

- 1) Provjerite jesu li električna kolica isključena
- 2) Priključite punjač baterije u utičnicu za punjenje na upravljačkoj palici i uključite ga
- 3) Molimo pogledajte upute za punjač baterije, koje su isporučene s vašim električnim kolicima, kako biste bili sigurni da znate kako punjač pokazuje da su baterije potpuno napunjene



Slika 6.2 - Utičnica za punjenje



- Nemojte izlagati punjač kiši i snijegu
- Nemojte otvarati punjač niti ga pokušavati sami popraviti
- Ne stavljajte punjač na sjedalo električnih kolica tijekom punjenja jer može postati prilično toplo. Uvijek postavite punjač na pod blizu kolica kada je u uporabi
- Nikada ne koristite produžni kabel ili višestruke ploče za napajanje. Punjač uvijek priključite izravno u zidnu utičnicu
- Baterije uvijek zaštitite od smrzavanja i nikada ne punite zamrznutu bateriju. Temperatura pri kojoj se baterije zamrzavaju ovisi o brojnim čimbenicima, uključujući njihov kemijski sastav, razinu napunjenosti i uporabu (prazne baterije mogu se zamrznuti nešto ispod nule). To može dovesti do tjelesnih ozljeda i oštećenja baterija
- Pokušajte izbjeći izlaganje baterija različitim temperaturnim ekstremima. Baterije rade najbolje kada se pune u zatvorenom prostoru na oko 20°C
- Uvijek napunite baterije do kraja.

6.6 Stopa punjenja

Brzina punjenja baterija ovisi o njihovom električnom kapacitetu, stanju napunjenosti, temperaturi elektrolita i unutarnjem stanju. Izlaz istosmjerne struje punjača također će značajno utjecati na vrijeme punjenja.

6.7 Postizanje maksimalnog raspona vaših baterija

Imajte na umu – uvijek slijedite postupke uhodavanja i punjenja:

- Izbjegavajte iznimno duboka pražnjenja (duboka pražnjenja smanjuju trajanje baterije)
- Ne ostavljajte baterije na slaboj napunjenosti dulje vrijeme. Nakon uporabe cijeli dan, uvijek napunite baterije preko noći
- Nakon što se baterije isprazne na nisku razinu napunjenosti, obavezno ih napunite do punog kapaciteta (to može potrajati više od 8 sati)
- Prije uporabe kolica provjerite jesu li baterije potpuno napunjene
- Provjerite je li tlak u gumama točan za težinu i teren na kojem namjeravate putovati
- Pokušajte održavati konstantnu brzinu i voziti što je ravnije moguće
- Pokušajte izbjeći nagibe
- Ograničite težinu prtljage koju nosite.

6.8 Potpuno ispražnjene baterije



- Nikada ne dopustite da se baterije potpuno isprazne. Vožnja električnim kolicima dok se gotovo ne zaustavi uvelike će smanjiti vijek trajanja baterija
- Nemojte koristiti upravljački sustav ako su baterije gotovo prazne. Nepoštivanje ovog uvjeta može ostaviti korisnike nasukane u nesigurnom položaju, primjerice usred ceste
- Baterije nikada ne ostavljajte u praznom stanju. Potpuno napunite neiskorištene ili pohranjene baterije najmanje jednom mjesečno
- Punjač neće raditi nakon što se baterije isprazne na izuzetno niski napon. Ako se to dogodi, nazovite svog agenta za Magic Mobility za pomoć.

6.9 Mjerač baterije

Nakon postupka uključivanja, koristite tablice na poledini kao vodič za punjenje.

MJERAČ BATERIJE LCD ZASLONA



Baterije se pune ako mjerač baterije prikazuje crveno, žuto i zeleno.



Ako je moguće, napunite baterije nakon što mjerač baterije prikaže samo crveno i žuto.



Napunite baterije čim prije nakon što mjerač baterije prikaže samo crveno: ili stabilno ili sporo treperi.

LED MJERAČ BATERIJE



Mjerač razine napunjenosti baterije

(LED diode 1 – 10) Baterije se pune ako mjerač baterije prikazuje crveno, žuto i zeleno.

(LED diode 1 – 7) Ako je moguće, napunite baterije nakon što mjerač baterije prikaže samo crveno i žuto.

(LED diode 1 – 3) Napunite baterije čim prije nakon što mjerač baterije prikaže samo crveno: ili stabilno ili sporo treperi.

Vaš mjerač baterije može također treperiti različitim uzorcima kako bi naznačio status baterije:

- LED indikator uključen, stabilan - označava da je sve u redu i prikazuje preostalu razinu napunjenosti
- LED treperi sporo - upravljački sustav radi ispravno, ali treba punjenje
- Led svijetli uzastopno, pojačavajući - baterije električnih kolica se pune. Nećete moći voziti električna kolica dok se punjač ne odspoji i ne isključite i ponovo uključite upravljački sustav.

6.10 Kako radi mjerač baterije

Mjerač baterije omogućuje vam da znate koliko su baterije napunjene. Najbolji način za korištenje mjerača je naučiti kako se ponaša dok vozite električna kolica. Kao i mjerač goriva u automobilu, nije potpuno točan, ali pomoći će vam da izbjegnute nestanak energije.

Kad je upravljački sustav uključen, mjerač baterije prikazuje procjenu preostale napunjenosti baterije. Mjerač baterije omogućuje preciznije očitavanje, otprilike jednu minutu nakon što počnete voziti svoja električna kolica.

Razine napunjenosti baterije ovise o načinu na koji koristite električna kolica, temperaturi i dobi baterije. Ti će čimbenici utjecati na udaljenost koju možete prijeći u električnim kolicima. Sve baterije u električnim kolicima postupno će gubiti kapacitet kako stare.

Ako očitavanje mjerača baterije padne brže nego obično, baterije su možda istrošene. Prilikom zamjene istrošenih baterija uvijek koristite vrstu koju preporučuje Magic Mobility. Ako se koristi druga vrsta baterije, mjerač baterije može biti netočan.

6.11 Zamjena baterija

Baterije uvijek treba zamijeniti ili instalirati za to obučeni tehničar za električna kolica.

6.12 Odlaganje i recikliranje baterija

Baterije se smatraju opasnim otpadom. Na kraju vijeka trajanja baterije obratite se lokalnom tijelu za recikliranje ili agentu Magic Mobility za upute o zbrinjavanju. Vaš agent za Magic Mobility također će imati informacije o recikliranju drugih dijelova za električna kolica, što se preporučuje prilikom zamjene dijelova.

Održavanje i njega

Kao i svako motorno vozilo, vaša električna kolica zahtijevaju rutinske provjere održavanja. Neke od tih provjera možete obaviti sami, ali preporučuje se pregled vaših električnih kolica u tvornički ovlaštenom servisnom objektu. Popravci ili zamjene, uključujući baterije i gume, smiju se obavljati samo pomoću komponenti koje je odobrio proizvođač kako bi se osigurale optimalne performanse (pogledajte odjeljak 7.20). Uz pravilnu njegu, vaša električna kolica trebala bi pružiti mnogo godina rada.

7.1 Tlak u gumama



Premalo napuhane gume podložne su probijanju i smanjuju domet vaših električnih kolica. Pretjerano napuhane gume također mogu biti opasne i uzrokovati eksploziju guma što može dovesti do ozljeda. Maksimalni preporučeni tlak u gumama zabilježen je i na bočnoj strani gume, no preporučeni maksimalni tlak tvrtke Magic Mobility prikazan je u donjoj tablici. Npr. neujednačen tlak u gumama može uzrokovati povlačenje električnih kolica na jednu stranu tijekom vožnje.

Tlak u gumama treba provjeravati tjedno. Sve pneumatske gume opremljene su ventilima automobilskog tipa i mogu se napuhati pomoću tipičnih ručnih i nožnih pumpi za automobile. Nikada ne koristite otvore za zrak na benzinskoj postaji. Nekorištenje

ispravnog tlaka napuhavanja može rezultirati smanjenjem performansi ili negativno utjecati na vašu sigurnost.

Niži tlak u gumama pogonskih kotača omogućit će veću vuču u blatu i na rasutim podlogama kao što je šljunak. Kada vozite na čvršćim površinama, tlak u gumama za terensku vožnju može se povećati u skladu s tablicama u nastavku i ovisno o težini korisnika, preferencijama i mogućnostima vožnje.

7.2 Terenski kotači Magic 360

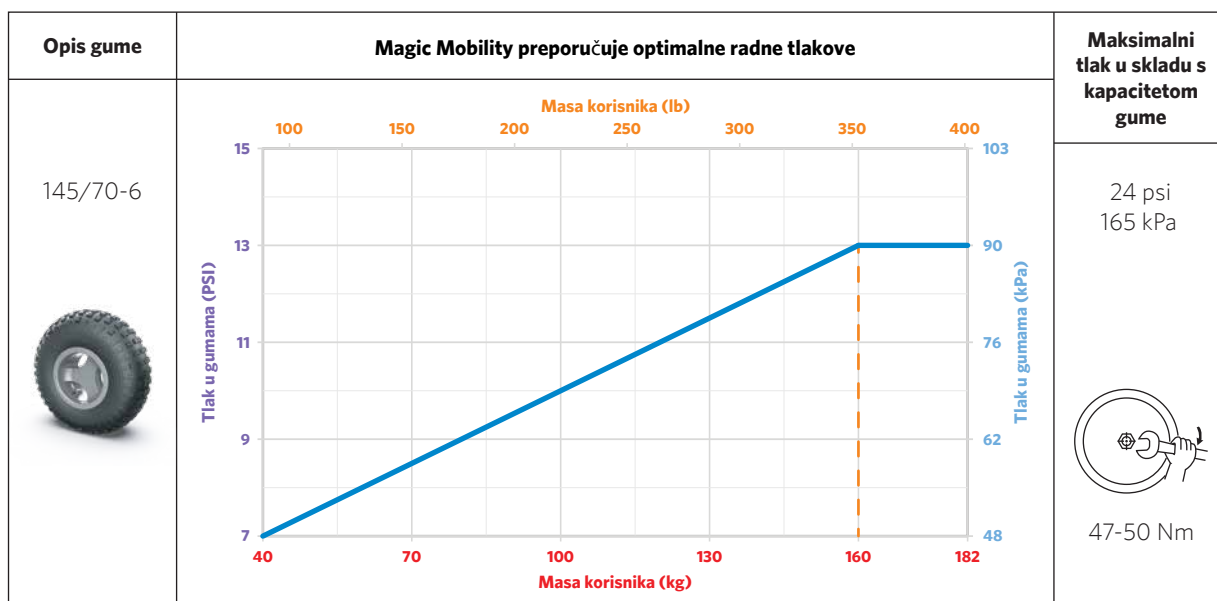

7.3 Magic 360 i Frontier V6/V4 crossover pogonski kotači

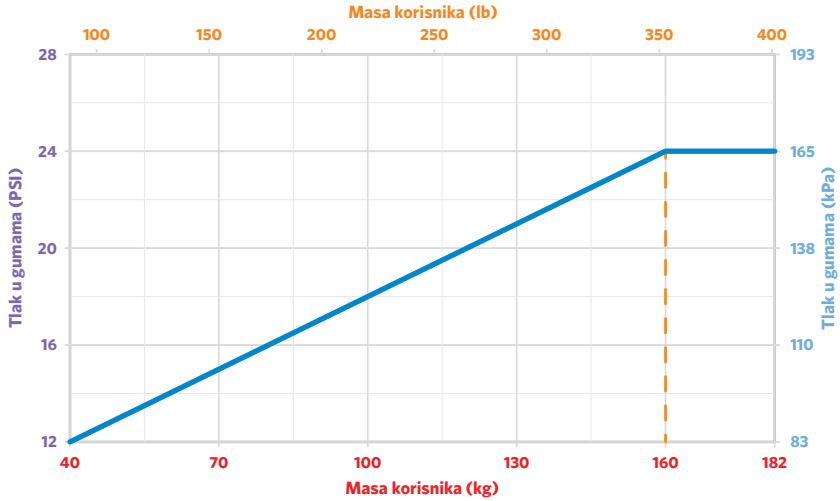
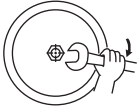
Opis gume	Magic Mobility preporučuje optimalne radne tlakove	Maksimalni tlak u skladu s kapacitetom gume
5.30/4.50-6 	<p style="text-align: center;">Masa korisnika (lb)</p>  <p style="text-align: center;">Masa korisnika (kg)</p>	38 psi 262 kPa  47-50 Nm

7.4 Urbani sivi pogonski kotači Magic 360 i urbani pogonski kotači Frontier V6/V4

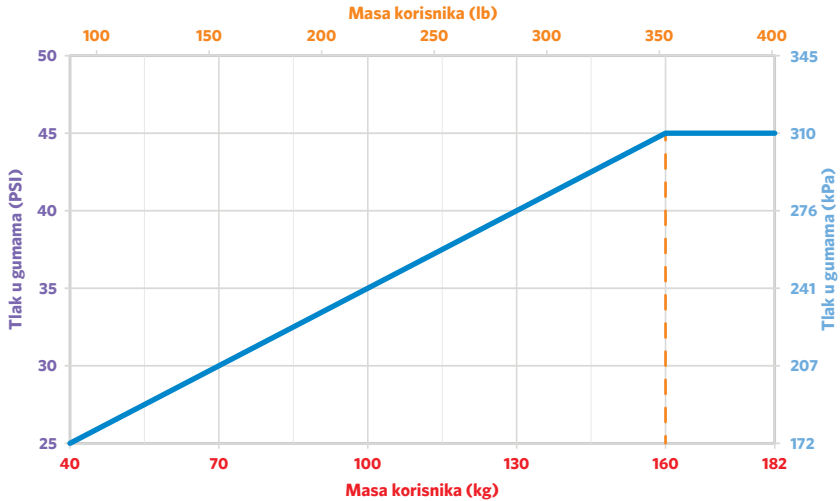
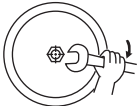
Opis gume	Magic Mobility preporučuje optimalne radne tlakove	Maksimalni tlak u skladu s kapacitetom gume
3.00-8 (14x3) 	<p style="text-align: center;">Masa korisnika (lb)</p>  <p style="text-align: center;">Masa korisnika (kg)</p>	50 psi 345 kPa  47-50 Nm

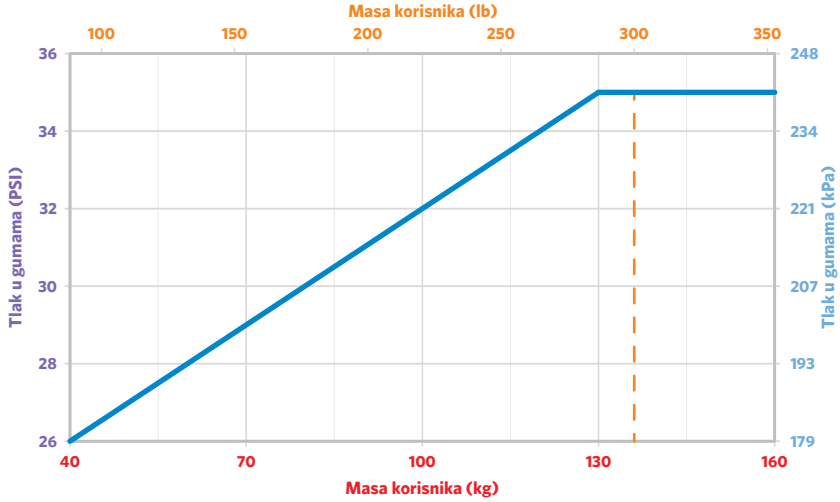
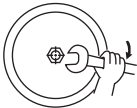

7.5 Magic 360 urbani crni pogonski kotači

Opis gume	Magic Mobility preporučuje optimalne radne tlakove	Maksimalni tlak u skladu s kapacitetom gume
3.00-8 (14x3) 	<p style="text-align: center;">Masa korisnika (lb)</p>  <p style="text-align: center;">Masa korisnika (kg)</p>	35 psi 241 kPa  47-50 Nm

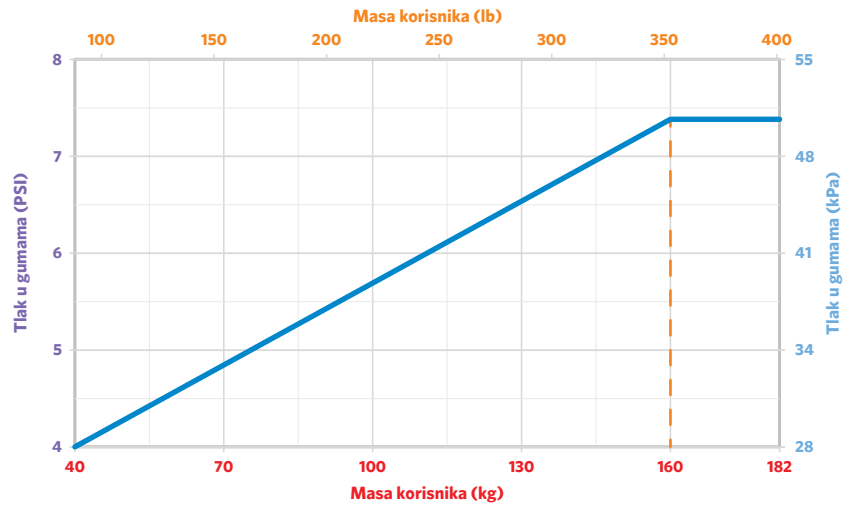
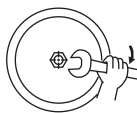
7.6 Terenski kotači za modele Frontier V6/V4 i Extreme X8

Opis gume	Magic Mobility preporučuje optimalne radne tlakove	Maksimalni tlak u skladu s kapacitetom gume
145/70-6 		24 psi 165 kPa  47-50 Nm

7.7 Kotači Frontier V6/V4

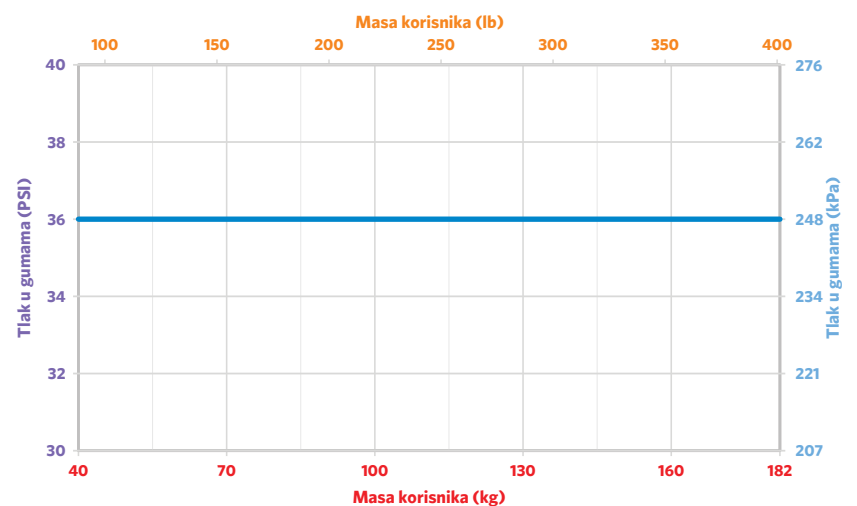
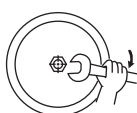
Opis gume	Magic Mobility preporučuje optimalne radne tlakove	Maksimalni tlak u skladu s kapacitetom gume
2.80/2.50-4 (9x2.5)  200x50 (8x2) 		36 psi 248 kPa  22-25 Nm

7.8 Popravak probušene gume

Nažalost, može doći do probijanja guma. Postoji nekoliko mjera opreza koje možete poduzeti kako biste smanjili ovu vjerojatnost:

- Samo urbane gume - uklopite čvrste kotače, međutim, imajte na umu da to može dati oštriju vožnju, ali neće se probušiti
- Samo terenske i crossover gume - odgovaraju kompletnu oblogu guma otpornih na probijanje Magic Mobility (obloga od aramidnih vlakana + brtvilo) koje je manje vjerojatno da će se probušiti. Obratite se svom Magic Mobility agentu kako bi komplet bio postavljen na vaše trenutne kotače. Obloge se zatim mogu prebaciti u vaše nove gume kada za to dođe vrijeme

- Ugradite brtvilo za gume u cijevi
- Održavajte ispravan tlak u gumama i zamijenite gume kada su jako istrošene ili napuknute.

Proboji se mogu popraviti uz pomoć vašeg agenta Magic Mobility ili većine servisa za bicikle, ATV ili automobilske gume.

7.9 Trošenje guma

Životni vijek guma varira od mjeseci do godina, ovisno o vašoj svakodnevnoj uporabi. Da biste postigli najviše od svojih guma, važno je da su pravilno napuhane. Uvijek koristite dijelove koje preporučuje proizvođač i zamijenite gume kada se uzorak gaznog sloja istroši na dubinu manju od 2 mm jer će gume početi gubiti sigurnu vuču i postati sklonije probijanju.

7.10 Komplet za njegu

Vaša električna kolica imaju plastični komplet za njegu koji se lako može obrisati vlažnom mekom krpom i blagim deterdžentom. Nikada nemojte koristiti crijevo ili čistiti električna kolica pod pritiskom ili ih stavljati u izravan kontakt s vodom.

7.11 Briga za presvlake

Presvlake za električna kolica mogu se čistiti blagim sapunom i vodom. Važno je uvijek izbjegavati ulazak vode u bilo koju električnu komponentu. Nikada ne koristite kemikalije za čišćenje vinilnog sjedala jer to može uzrokovati klizanje ili isušivanje i pucanje sjedala. Na dijelovima prekrivenim tkaninom može se koristiti sredstvo za čišćenje presvlaka opće namjene.



Na život presvlaka mogu utjecati ulja kože, znoj i određeni lijekovi. Preporučuje se zamijeniti presvlake ako su napuknute, poderane ili znatno istrošene. Istrošena tkanina može povećati opasnost od požara. Imajte na umu da presvlake za pranje također mogu smanjiti kvalitetu usporavanja gorenjatkanine.

7.12 Briga za upravljačku palicu

Upravljačka palica vaših električnih kolica i njena obloga mogu se očistiti vlažnom krpom s razrijeđenim deterdžentom. LCD zaslon možete očistiti mekom, suhom krpom bez vlakana.



- Nikada ne koristite sredstvo za čišćenje na bazi Windexa, praška za čišćenje ili otapala. To će ogrebat zaslon i ukloniti premaz protiv odsjaja
- Upravljačka palica NIJE vodootporna.

7.13 Upozorenje za vodu

Izbjegavajte izlaganje kolica bilo kojoj vrsti vlage gdje je to moguće (kiša, snijeg, magla, slana voda ili pranje). Takva izloženost može uzrokovati električne i mehaničke kvarove i može uzrokovati preuranjenu hrđu stolice. Pogledajte odjeljak 7.14 u vezi s korozijom. Ako vaša električna kolica dođu u dodir s vodom, važno je da ih temeljito osušite ručnikom, a zatim ostavite da se osuše u toploj sobi 10-12 sati. Prije ponovne uporabe kolica uvijek provjerite rad joysticka i kočnica. Ako postoje nedoumice ili nedosljednosti s vašim električnim kolicima, obratite se svom agentu u Magic Mobility.



- Ne ostavljajte električna kolica na kiši ili oluji bilo koje vrste
- Nikada nemojte koristiti električna kolica u tušu ili ih ostavljati u vlažnoj kupaonici dok se tuširate.



Vaša kolica imaju električne motore i nikada se ne smiju voziti kroz vodu, u rijeke, potoke i more.

7.14 Zaštita od korozije

Vaša električna kolica su proizvedena koristeći niz procesa koji se odupiru koroziji. Uloženi su svi napori kako bi se osigurala njihova dugoročna trajnost; međutim, ne možemo jamčiti da će vaša električna kolica ostati bez korozije tijekom svog životnog vijeka. Prevencija, zaštita i redovito održavanje ključni su za smanjenje rizika od korozije.

Korozija na električnim kolicima obično je uzrokovana:

- Komadići ili ogrebotine na lakiranju uzrokovanom udarcem kamenjem ili drugim tvrdim predmetima
- Akumulacija soli, pijeska, prljavštine i vlage na komponentama šasije
- Izloženost visoko korozivnim sredinama kao što su plaža ili u blizini obale i područja u blizini rijeka i potoka.

Ogrebotine i krhotine boje

Ako je vaša šasija ili bilo koja druga čelična komponenta ogrebana ili okrnjena, ostavljajući goli metal izloženim, preporučujemo sljedeće korake za popravak boje:

- Lagano izbrusite izloženo područje kako biste uklonili labave rubove boje ili strugotine. Osigurajte da je u tom procesu uklonjena bilo kakva površinska korozija
- Nanesite otapalo za čišćenje na područje kako biste uklonili prašinu, nečistoće i ulja
- Nanesite temeljni premaz na područje koje zahtijeva dotjerivanje
- Nakon što se osuši, nanesite boju za dotjerivanje i osigurajte da pokriva sva izložena područja. Nakon sušenja područje sada treba zaštititi od daljnje korozije.

Ako je nepraktično provesti ove korake, primijenite komercijalni pretvarač/neutralizator hrđe kako biste spriječili daljnje širenje hrđe.

Plaže, morska voda i obalna područja



- Slana voda i okolno okruženje vrlo su korozivni
- Izloženost obalnim područjima također će povećati vjerojatnost korozije na vašim električnim kolicima, čak i ako se kolica ne koristi na plaži. Obalni zrak općenito ima daleko veći sadržaj soli od unutarnjih područja. Najveće stope obalne korozije uglavnom su unutar oko 500 metara od obale.

Snijeg i led, usoljene ceste i pješačke staze



Izbjegavajte korištenje svojih kolica na slanim površinama gdje je to moguće, jer sol može štetno utjecati na mnoge dijelove kolica. Ako svoja električna kolica vozite po mokrim, ledenim ili slanim površinama, za dodatne savjete pogledajte odjeljak o preventivnom održavanju u nastavku.

Čišćenje nakon uporabe

Kada se vaša električna kolica koriste u obalnim, vlažnim ili slanim okruženjima, dodatno čišćenje je ključno kako bi se smanjio rizik od hrđe. Nakon povratka s vožnje sve dijelove kolica treba obrisati krpom s toplom vodom. Električna kolica zatim treba ostaviti u toplom i suhom okruženju kako bi se temeljito osušila. Također može pomoći i ako se otpuše što je više moguće pijeska i/ili soli. **Nikad, nikad ne prskati crijevom vaša električna kolica.**

Preventivno održavanje

Za redovitu upotrebu na plaži ili u slanim okruženjima, predlažemo upotrebu maziva za prskanje na bazi ulja na osovina motoru, osovina kotača, osovina vilica kotača, veznim šipkama, bravi upravljača (samo Extreme X8) i drugim pokretnim dijelovima preko kolica. Vaš lokalni agent može vam pomoći ako je potrebno.

7.15 Skladištenje

Skladištite vaša Magic Mobility kolica u toplom i suhom okruženju. Ako ne koristite vaša električna kolica redovito, preporučuje se da se baterije pune najmanje jednom mjesečno. Uvijek čuvajte baterije potpuno napunjene.

Ako duže vrijeme pohranjujete vaša električna kolica, obratite se svom agentu Magic Mobility koji vam može dati savjete o odspajanju baterija i blokiranju električnih kolica kako biste izbjegli stvaranje ravnih točaka na gumama.



- Izlaganje kolica prekomjernim temperaturama utjecat će na trajanje baterije. Izbjegavajte spremanje kolica u ekstremno vrućim i hladnim uvjetima
- Nakon dugih razdoblja skladištenja dobra je ideja da električna kolica pregleda vaš ovlašteni agent. Molimo pogledajte odjeljke 7.16-7.19 za sigurnosne provjere.

7.16 Dnevne provjere

- Provjerite jesu li baterije potpuno napunjene
- Kad je upravljački sustav isključen, provjerite da upravljačka palica nije savijena ili oštećena i da se vraća u središte kada se otpusti
- Pazite da obloga upravljačke palice nije poderana ili napuknuta jer voda može ući. Također provjerite je

li električna veza sigurna. Ako se upravljačka palica pokida ili napukne, odmah je zamijenite.

7.17 Tjedne provjere

Ispitajte električne kočnice na ravnom podu s najmanje jednim metrom praznog prostora oko kolica. Zatim:

- Uključite upravljački sustav
- Provjerite kako biste bili sigurni da će nakon jedne sekunde mjerač baterije ostati uključen ili će polako treperiti
- Polako gurnite upravljačku palicu prema naprijed dok ne čujete da električne kočnice rade. Kolica se mogu početi pomicati
- Odmah otpustite upravljačku palicu. Morate moći čuti kako svaka električna kočnica radi u roku od nekoliko sekundi
- Ponovite test tri puta, gurajući joystick unatrag, lijevo odnosno desno
- Provjerite tlak u gumama prema specifikaciji u odjeljku 7.1
- Provjerite istrošenost guma. Pregledajte okvir i električne mehanizme za pozicioniranje za strana tijela. Provjerite oko motora i osovina kotača.

	Dnevno	Tjedno	Tromjesečno	Godišnje
Provjere				
Punjenje baterija	✓			
Provjera obloge joysticka	✓			
Provjerite vraća li se joystick u središte	✓			
Provjerite rade li kočnice		✓		
Provjerite napuhanost guma i provjerite istrošenost		✓		
Provjerite okvir i bazu za strane predmete		✓		
Provjerite jesu li utikači i priključci sigurni			✓	
Provjerite istrošenost kabela			✓	
Provjerite istrošenost pokretnih dijelova			✓	
Provjerite ima li labavosti na pričvršćivačima			✓	
Pregledajte ima li na presvlakama oštećenja			✓	
Usluga ovlaštenog agenta				✓

7.18 Mjesečne provjere

- Ako su vaša električna kolica opremljena svjetlima, indikatorima ili aktuatorima za podešavanje sjedala, provjerite njihov rad
- Tijekom vožnje aktuatora obratiti pozornost na nove buke ili vibracije koje bi mogle ukazivati na problem
- Provjerite jesu li svi električni priključci sigurni, pravilno upareni i bez oštećenja
- Provjerite stanje svih kabela na oštećenja
- Provjerite jesu li pričvršćivači zategnuti. Obratite pozornost na joystick
- Pregledajte preslake prema odjeljku 4.21.

7.19 Godišnje provjere

Preporučljivo je da godišnje servisirate vaša kolica. Odnosite vaša električna kolica svom Magic Mobility agentu kako biste osigurali održavanje funkcije korekcije.

7.20 Servis

Obratite se svom Magic Mobility agentu kako biste dogovorili servisiranje. Vaš agent također može raspravljati o mogućnostima posudbe (najma) kolica tijekom tog vremena. Imajte na umu da su mnoge naša kolica vrlo personalizirana i da možda nisu prikladna za posudbu (najam).

Uvijek provodite dnevne, tjedne i mjesečne provjere. Ako primijetite simptome kao što su prekomjerne vibracije, pohabani pojasevi, oštećeni priključci, neujednačeno trošenje guma, neuobičajeno kretanje, slomljene dijelove ili bilo što drugo što može uzrokovati zabrinutost između usluga, odmah se obratite svom Magic Mobility agentu.

Uspostava/programiranje kontrolnog sustava smije se provoditi samo od strane ovlaštenih Magic Mobility pojedinaca/agenata. Konačna podešavanja ugađanja kontrolera mogu utjecati na druge funkcionalnosti na vašim električnim kolicima.

Podsjetnik – nemojte mijenjati ili dati mijenjati vaša električna kolica na načine koji nisu odobreni od strane Magic Mobility.

Kada se obraćate svom agentu ili tvrtki Magic Mobility, provjerite imate li pri ruci model električnih kolica i serijski broj koji će nam pomoći da vam pomognemo (pogledajte odjeljak 2.1 za lokaciju serijskog broja).

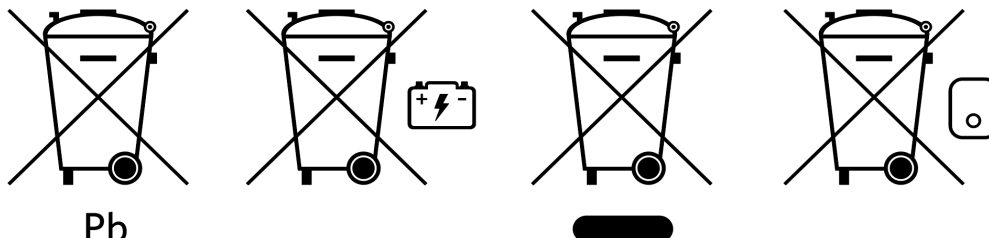

7.21 Zbrinjavanje

Simboli u nastavku označavaju da vaš proizvod treba zbrinuti odvojeno od kućnog otpada u skladu s lokalnim zakonima i propisima. Kada ovaj proizvod dosegne kraj svog životnog vijeka, odnesite ga na svoje lokalno mjesto za prikupljanje koje su odredile lokalne vlasti. Odvojeno prikupljanje i recikliranje vašeg proizvoda pomoći će očuvanju prirodnih resursa i osigurati da se reciklira na način koji štiti naš okoliš.

Osigurajte da ste zakoniti vlasnik proizvoda prije nego što dogovorite njegovo odlaganje u skladu s gore navedenim preporukama i nacionalnim zahtjevima.

Mogu se primjenjivati posebni lokalni propisi o odlaganju ili recikliranju. To se mora uzeti u obzir prilikom odlaganja vaših kolica. To može uključivati čišćenje ili dekontaminaciju vaših kolica prije odlaganja.

Sljedeći popis također može biti od pomoći:

Čelik - okvir, vilice, naslon za noge, naslon za ruke, pozicioniranje ispod sjedala

Aluminij - kotači, prednje i stražnje poluge Magic 360

Aluminij i bakar - motori

Olovo - baterije

Plastika - poklopci, podnožje

Pakiranje - plastična ambalaža, karton

E-otpad - punjač, modul napajanja, modul sjedala, kontroler, kabeli.

Zbrinjavanje ili recikliranje treba obaviti pomoću ovlaštenog agenta ili ovlaštenog mjesta zbrinjavanja. Alternativno, vaša električna kolica mogu biti vraćena vašem agentu na zbrinjavanje.















Kontrole joysticka

8.1 LED joystick modul

RJEŠAVANJE PROBLEMA S LED JOYSTICKOM

Ako se problem nastavi nakon što izvršite provjere u nastavku, obratite se svom ovlaštenom agentu.

*Ako je omogućena zamjena motora, tada će biti potrebno transponirati lijeve i desne reference.

	1		Baterija se treba napuniti ili postoji loša veza s baterijom. Provjerite priključak baterije. Ako su priključci dobri, pokušajte napuniti bateriju
	2		Motor na lijevoj strani * ima lošu vezu. Provjerite spojeve na lijevi motor
	3		Lijevi motor* ima kratki spoj na baterijski priključak. Obratite se serviseru
	4		Desni motor* ima lošu vezu. Provjerite spojeve na desni motor
	5		Desni motor* ima kratki spoj na priključak baterije. Obratite se serviseru
	6		Eksterni signal sprječava vožnju električnih kolica. Točan uzrok ovisit će o vašem modelu električnih kolica.
	7		Indikator greške joysticka. Prije uključivanja upravljačkog sustava provjerite je li joystick u središnjem položaju
	8		Prikazuje se mogući kvar upravljačkog sustava. Provjerite jesu li sve veze sigurne
	9		Parkirne kočnice imaju lošu vezu. Provjerite spoj kočnice za parkiranje i motora. Provjerite jesu li priključci upravljačkog sustava sigurni
	10		Na upravljački sustav primijenjen je prekomjerni napon. To je obično uzrokovano lošim spajanjem baterije. Provjerite priključke baterije
	7+ S		Prikazana je pogreška u komunikaciji. Provjerite je li kabel joysticka sigurno spojen i nije li oštećen
	BLJESKALICA AKTUATORA		Prikazano je aktiviranje aktuatora. Ako je ugrađeno više aktuatora, provjerite koji aktuator ne radi ispravno. Provjerite ožičenje aktuatora

8.2 LCD joystick modul

DIJAGNOSTIČKI ZASLON



Dijagnostički zaslon prikazuje se kada upravljački sigurnosni krugovi rade kako bi se spriječilo pomicanje stolice. Ako je pogreška u neaktivnom modulu s odabranim profilom pogona, tada je vožnja još uvijek moguća i dijagnostički zaslon će se pojaviti povremeno.

A = kôd putovanja B = identificirani modul C = tekst putovanja

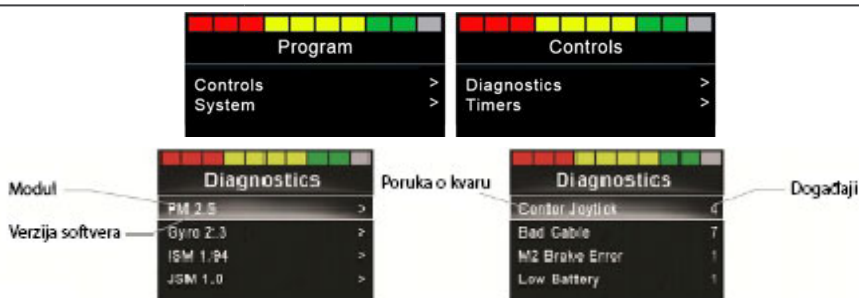

UOBIČAJENO RJEŠAVANJE PROBLEMA

SREDIŠNJA UPRAVLJAČKA PALICA	Uzrok	Najčešći uzrok ovog kvara je ako se upravljačka palica odmakne od središta prije i tijekom vremena uključivanja
	Rješenje	Provjerite je li upravljačka palica centrirana i uključite i isključite CJSM2
SLABA BATERIJA	Uzrok	Pojavljuje se kada CJSM2 otkrije da je napon baterije pao ispod 16V
	Rješenje	Punjenje baterija
VISOKI NAPON BATERIJE	Uzrok	Pojavljuje se kada CJSM2 otkrije da je napon baterije porastao iznad 35V
	Rješenje	Provjerite stanje baterija i priključke na CJSM2
GREŠKA KOČNICE	Uzrok	Pojavljuje se kada CJSM2 otkrije problem u kočnicama motora ili njihovim priključcima
	Rješenje	Provjerite jesu li kočnice motora isključene (pogledajte odjeljak 4.10)
POGREŠKA MOTORA	Uzrok	Pojavljuje se kada CJSM2 otkrije da je motor isključen
	Rješenje	Provjerite motore, kabele i priključke na CJSM2
KOČENJE AKTIVNO	Uzrok	Pojavljuje se kada je bilo koji od ulaza kočenja aktivan i u zaključanom stanju
	Rješenje	Uključite struju. Ovako će kolica izaći iz zaključanog načina rada što bi moglo poništiti vožnju
		Spustite naslon sjedala i uvucite spojnu iglu
		Provjerite sve ožičenje i prekidače spojene na sustav kočenja
STANJE MIROVANJA	Uzrok	Pojavljuje se kada je CJSM2 ostavljen neaktivan duže vrijeme nego što je podešeno u Sleep Timeru
	Rješenje	Nije primjenjivo
PUNJENJE	Uzrok	Pojavljuje se kada CJSM2 otkrije da je punjač spojen na kočnicu 1 ili kočnicu 3. Zaslon punjenja baterije prikazat će se tijekom spajanja punjača
	Rješenje	Odspojite punjač s električnih kolica
NEISPRAVAN KABEL	Uzrok	Pojavljuje se kada CJSM2 otkrije kvar u ožičenju između bilo kojeg od modula
	Rješenje	Provjerite sve kabele i priključke za kontinuitet i sve moguće točke stezanja
		Ako postoje vidljiva oštećenja kabela, obratite se svom serviseru za zamjenu

8.3 Zaključavanje upravljačkog sustava

	Kontrolni sustav može se zaključati bilo pomoću redoslijeda tipki na tipkovnici ili pomoću fizičke tipke. To će biti postavljeno u tvornici.
---	--

ZAKLJUČAVANJE TIPKOVNICE

- Dok je upravljački sustav uključen, pritisnite i zadržite tipku za uključivanje/isključivanje
- Nakon jedne sekunde oglasit će se zvučni signal upravljačkog sustava. Sada otpustite tipku za uključivanje/isključivanje
- Zakrenite joystick prema naprijed dok se ne oglasi zvučni signal upravljačkog sustava
- Zakrenite joystick u rikverc dok se ne oglasi zvučni signal upravljačkog sustava
- Otpustite joystick, oglasit će se dugi zvučni signal
- Električna kolica su sada zaključana i ikona lokota će se prikazati sljedeći put kada se upravljački sustav uključi.

OTKLJUČAVANJE TIPKOVNICE

- Ako je upravljački sustav isključen, pritisnite tipku za uključivanje/isključivanje
- Zakrenite joystick prema naprijed dok se ne oglasi zvučni signal upravljačkog sustava
- Zakrenite joystick u rikverc dok se ne oglasi zvučni signal upravljačkog sustava
- Otpustite joystick, oglasit će se dugi zvučni signal
- Električna kolica su sada otključana.

ZAKLJUČAVANJE TIPKI

Kad je upravljački sustav uključen, umetnite i izvadite PGDT isporučeni ključ u utičnicu punjača na modulu joysticka. Čut će se kratak zvučni signal.

Električna kolica su zaključana.

OTKLJUČAVANJE TIPKI

Kad je upravljački sustav uključen, umetnite i izvadite PGDT isporučeni ključ u utičnicu punjača na modulu joysticka. Čut će se kratak zvučni signal.

Električna kolica su sada otključana.

Elektromagnetske smetnje EMI

OPREZ!

Standardna verzija vaših kolica testirana je na primjenjivim zahtjevima s obzirom na elektromagnetsko zračenje (EMC zahtjevi). Bez obzira na ove testove, ne može se isključiti da elektromagnetsko zračenje može utjecati na električna kolica. Na primjer:

- Mobilni telefoni
- Veliki medicinski uređaji
- Ostali izvori elektromagnetskog zračenja.

Ne može se isključiti da električna kolica mogu ometati elektromagnetska polja. Na primjer:

- Vrata trgovina
- Protuprovalni sustavi u trgovinama
- Otvarači garažnih vrata.

U malo vjerojatnom slučaju da se takvi problemi pojave, odmah obavijestite svog ovlaštenog agenta.

OPASNOST!

- Prilikom rada dvosmjernog radija, voki-tokija, CB radija, amaterskog radija, javnog mobilnog radija i drugih moćnih uređaja za odašiljanje, električna kolica trebaju biti zaustavljena i isključena
- Dopušten je rad bežičnih, mobilnih telefona i mobitela, uključujući hands-free uređaje, ali ako se naiđe na abnormalan rad električnih kolica, odmah ih se mora zaustaviti i isključiti.

Pogledajte i priručnike za vlasnike R-net, Omni2 i CJS2M2.

Kako se moja kolica mjere?

Jedno od najčešćih pitanja koje primamo je "koliko su velika moja kolica?" i "koliko su teška?"

Sva Magic Mobility kolica napravljena su po mjeri, samo za vas, tako da to nije uvijek jednostavan odgovor. Ali mi ćemo učiniti sve što je u našoj moći da pomognemo.

Mjerenje

Imajte na umu da u nekim slučajevima širina sjedala može biti šira od baze. Ovisno o položaju postolja, ukupna duljina kolica također može varirati. Upute u nastavku pomoći će vam u mjerenju kolica.

Mnoge bolnice imaju vage koje se mogu koristiti za vaganje kolica. Alternativno, pogledajte našu [web stranicu](#) za informacije koje će vam pomoći izračunati približnu vrijednost.

Samo Australija

Ako možete posjetiti Magic Mobility, rado ćemo izvagati i izmjeriti vaša kolica.

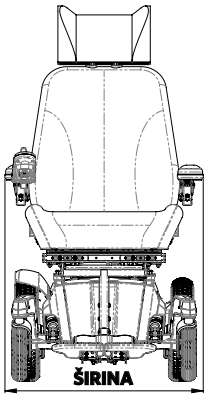
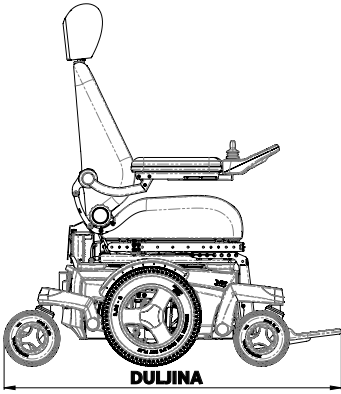
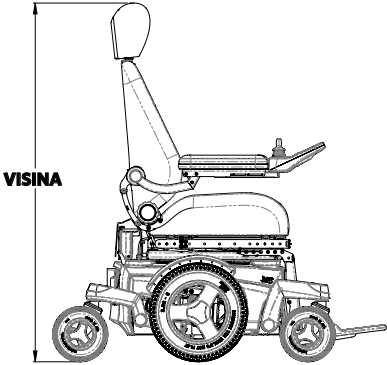
<p>Ako je baza najšira, upotrijebite dimenzije iz odjeljka 11.</p> <p>Ako ne, općenito, najšira točka je preko naslona za ruke.</p>	<p>Podignite naslon za leđa na najviši kut. Vozite električna kolica dok podnožje ne dotakne zid.</p> <p>Mjerite od zida do najudaljenije točke.</p>	<p>Izmjerite od poda do vrha naslona za glavu. Ne zaboravite da prilikom transporta možete ukloniti naslon za glavu i podesiti kut leđa kako biste smanjili dimenzije.</p>
		

Tehničke specifikacije

UK CA	Kao proizvođač, Magic Mobility izjavljuje da su električna invalidska kolica u skladu s UK Medical Device Uredbom 2002.	CE	Kao proizvođač, Magic Mobility izjavljuje da su električna invalidska kolica u skladu s Uredbom o medicinskom uređaju (2017/745).
------------------	---	-----------	---

STANDARD	DEFINICIJA / OPIS	TEŽINA PROBNE LUTKE (KG)					
		Magic 360	Frontier V6 AT & Urban	Frontier V6 C73	Frontier V4 RWD	Frontier V4 FWD	Extreme X8
EN 12182: 2012. Klasa B	Potporni proizvodi za osobe s invaliditetom - Opći zahtjevi i metode ispitivanja	160	182	182	182	182	182
EN 12184: 2014 Klasa B	Električna kolica, skuteri i njihovi punjači - zahtjevi i metode ispitivanja	160	182	182	182	182	182
EN 12182: 2012 Klasa C	Potporni proizvodi za osobe s invaliditetom - opći zahtjevi i metode ispitivanja	160	182	N/A	N/A	N/A	182
EN 12184: 2014 Klasa C	Električna kolica, skuteri i njihovi punjači - zahtjevi i ispitne metode	160	182	N/A	N/A	N/A	182
ISO 7176-8: 2014	Zahtjevi i ispitne metode za udar, statiku i otpor na zamor	160	182	155	182	182	182
ISO 7176-9: 2009	Klimatski testovi za električna kolica	N/A					
ISO 7176-14: 2008	Zahtjevi i ispitne metode za upravljačke sustave za električna kolica	N/A					
ISO 7176-16: 2012	Zahtjevi za otpornost na paljenje tapeciranih dijelova	N/A					
ISO 7176-19: 2008	Električna kolica - Dio 19: Mobilnost na kotačima uređaji za uporabu kao sjedala u motornim vozilima	102					

MODEL	MAKSIMALNA TEŽINA KORISNIKA (Nema ugrađenog dizala sjedala ili nagiba)	MAKSIMALNA TEŽINA KORISNIKA (ugrađeno dizalo sjedala ili nagib)
Magic 360 - Klasa B	160 kg *	160 kg *
Magic 360 - Klasa C	160 kg *	160 kg * <i>(dizalo sjedala nije dostupno)</i>
Frontier V6 AT i urban	182 kg *	155 kg *
Frontier V6 C73 <i>(ne prodaje se u SAD-u/EU)</i>	182 kg *	155 kg *
Frontier V4 RWD	182 kg *	155 kg *
Frontier V4 FWD	182 kg *	155 kg *
Extreme X8	182 kg	155 kg

* Ako je postavljen sustav pristajanja, maksimalna težina korisnika je 136 kg.

OPIS	TEHNIČKI PODACI	
Maksimalne dimenzije baterije (d x š x v)	Magic 360 i Frontier	260 x 172 x 210 mm
	Extreme X8	307 x 172 x 220 mm
Kapacitet baterije* <i>* Regionalne varijacije</i>	Magic 360, Frontier i Extreme X8	70 Ah (C20)
	Extreme X8	90 Ah (C20)
Maksimalni dopušteni napon punjenja	24 V	
Maksimalna struja punjenja	12 A (rms)	
Vrsta priključka za punjenje	Upravljač, ručni	
Izolacija	Klasa 2 dvostruko izolirana	

Magic Mobility ne može pružiti tehničke specifikacije za dijelove koji nisu Magic Mobility, niti možemo jamčiti performanse prema tablici u nastavku. Ako vam nije jasno koji dio vam je potreban, obratite se svom agentu ili tvrtki Magic Mobility.

MAGIC 360



Oznaka modela ispitanih električnih kolica: Magic 360, s Power Liftom, Power Tiltom, Center Powerom Naslonomza noge i Anti-Shear Rehab stražnji dio. Uključene su specifikacije za neke uobičajene opcije. Za sva mjerenja pretpostavlja se dubina sjedala od 460x460 mm (18x18") i standardne visine naslona. Budući da su svaka električna kolica izrađena prema narudžbi, mogu se očekivati varijacije informacija u nastavku.

OPIS		MINIMUM	MAKSIMUM
Ukupna duljina baze	Središnji oslonac za noge	983 mm (podna ploča preokrenuta)	1160 mm
	Središnji oslonac za noge na električni pogon	983 mm (podna ploča preokrenuta)	1130 mm
	Swingaway oslonac za noge	983 mm (oslonac za noge uklonjen)	1080 mm
	Swingaway oslonac za noge na električni pogon	983 mm (oslonac za noge uklonjen)	1125 mm
Minimalni radijus okretanja	Središnji oslonac za noge	665 mm	
	Središnji oslonac za noge na električni pogon	640 mm	
	Swingaway oslonac za noge	615 mm	
	Swingaway oslonac za noge na električni pogon	655 mm	
Ukupna širina baze	Off-road kotači	660 mm	
	Kotači za skretanje	635 mm	
	Urbani kotači	610 mm	

NAPOMENA: Ovisno o širini sjedala, nasloni za ruke mogu biti širi od baze

Visina sjedala do poda sprijeda ne uključujući jastuk	Podizanje i naginjanje na električni pogon	435 mm	735 mm	
	Električno naginjanje	435 mm		
	Fiksno sjedalo	430 mm		
Ukupna masa uključujući središnji oslonac za noge na električni pogon i anti-shear rehab stražnji dio	Podizanje i naginjanje na električni pogon	127 kg (bez baterija)	173 kg (s baterijama)	
	Električno naginjanje	119 kg (bez baterija)	165 kg (s baterijama)	
	Fiksno sjedalo	103 kg (bez baterija)	149 kg (s baterijama)	
Ukupni utjecaji na težinu: baterije (set od 2)		46 kg		
Transportna težina najtežeg dijela (1 baterija)		23 kg		
Statička stabilnost (KLASA B - najgori slučaj s podizanjem i naginjanjem)	Nizbrdo / uzbrdo / bočno	14° 9° 12°		
	Statička stabilnost (KLASA C - najgori slučaj samo s naginjanjem)	Nizbrdo / uzbrdo / bočno	15°	
		Dinamička stabilnost uzbrdo (KLASA B)	6°	
Dinamička stabilnost uzbrdo (KLASA C)		10°		
Potrošnja energije / procijenjeni raspon		35 km		

Sjedeći aspekti imaju negativan utjecaj na raspon djelovanja: prepreke, neravan teren, vožnja po padinama, izloženost temperaturama ispod točke smrzavanja i česta uporaba opcija sjedala s pogonom

Sposobnost penjanja na prepreke	100 mm
Minimalni put kočenja pri maksimalnoj brzini	1,8 m
Maksimalna brzina prema naprijed	10 kph
Razmak od tla (podnožje)	90 mm

FRONTIER V6 AT I URBAN



Oznaka modela ispitanih električnih kolica: Frontier V6 AT, s podizanjem na električni pogon, naginjanjem na električni pogon, središnjim naslonom za noge i naslonom za leđa MPS. Uključene su specifikacije za neke uobičajene opcije. Za sva mjerenja pretpostavlja se dubina sjedala od 460x460 mm (18x18") i standardne visine naslona. Budući da su svaka električna kolica izrađena prema narudžbi, mogu se očekivati varijacije informacija u nastavku.

OPIS		MINIMUM	MAKSIMUM
Ukupna duljina baze	Središnji oslonac za noge	1050 mm (podna ploča preokrenuta)	1165 mm
	Središnji oslonac za noge na električni pogon	1050 mm (podna ploča preokrenuta)	1140 mm
	Swingaway oslonac za noge	1050 mm (oslonac za noge uklonjen)	1165 mm
	Swingaway oslonac za noge na električni pogon	1050 mm (oslonac za noge uklonjen)	1235 mm
Minimalni radijus okretanja	Središnji / središnji oslonac za noge na električni pogon	595 mm	
	Swingaway /swingaway oslonac za noge na električni pogon	640 mm	
Ukupna širina baze	Off-road kotači	710 mm	
	Kotači za skretanje	700 mm	
	Urbani kotači	695 mm	

NAPOMENA: Ovisno o širini sjedala, nasloni za ruke mogu biti širi od baze

Visina sjedala do poda sprijeda ne uključujući jastuk	Podizanje i naginjanje na električni pogon	435 mm	735 mm
	Električno naginjanje	435 mm	
	Fiksno sjedalo	430 mm	
Ukupna masa uključujući središnji oslonac za noge na električni pogon i anti-shear rehab stražnji dio	Podizanje i naginjanje na električni pogon	122 kg (bez baterija)	168 kg (s baterijama)
	Električno naginjanje	114 kg (bez baterija)	160 kg (s baterijama)
	Fiksno sjedalo	98 kg (bez baterija)	144 kg (s baterijama)
Ukupni utjecaji na težinu: baterije (set od 2)		46 kg	
Transportna težina najtežeg dijela (1 baterija)		23 kg	
Statička stabilnost (najgori slučaj s podizanjem i nagibom)	Nizbrdo / uzbrdo / postrance	15°	
Dinamička stabilnost uzbrdo		10°	
Potrošnja energije / procijenjeni raspon		35 km	

Sjedeći aspekti imaju negativan utjecaj na raspon djelovanja: prepreke, neravan teren, vožnja po padinama, izloženost temperaturama ispod točke smrzavanja i česta uporaba opcija sjedala s pogonom

Sposobnost penjanja na prepreke	120 mm
Minimalni put kočenja pri maksimalnoj brzini	1,8 m
Maksimalna brzina prema naprijed	10 kph
Razmak od tla (podnožje)	90 mm

FRONTIER V6 C73 (NE PRODAJE SE U SAD-U/EU)

Oznaka modela ispitanih električnih kolica: Frontier V6 C73, s podizanjem na električni pogon, naginjanjem na električni pogon, središnjim naslonom za noge i rehab naslonom. Uključene su specifikacije za neke uobičajene opcije. Za sva mjerenja pretpostavlja se dubina sjedala od 460x460 mm (18x18") i standardne visine naslona. Budući da su svaka električna kolica izrađena prema narudžbi, mogu se očekivati varijacije informacija u nastavku.

OPIS	MINIMUM	MAKSIMUM
Ukupna duljina baze	Središnji oslonac za noge (podna ploča preokrenuta)	955 mm 1135 mm
	Središnji oslonac za noge na električni pogon (podna ploča preokrenuta)	955 mm 1110 mm
	Swingaway oslonac za noge (oslonac za noge uklonjen)	955 mm 1175 mm
	Swingaway oslonac za noge na električni pogon (oslonac za noge uklonjen)	955 mm 1175 mm
Minimalni radijus okretanja	Središnji / središnji oslonac za noge na električni pogon	550 mm
	Swingaway /swingaway oslonac za noge na električni pogon	615 mm
Ukupna širina baze	Urbani kotači	655 mm

NAPOMENA: Ovisno o širini sjedala, nasloni za ruke mogu biti širi od baze

Visina sjedala do poda sprijeda ne uključujući jastuk	Podizanje i naginjanje na električni pogon	435 mm	735 mm
	Električno naginjanje	435 mm	
	Fiksno sjedalo	430 mm	
Ukupna masa uključujući središnji oslonac za noge na električni pogon i anti-shear rehab stražnji dio	Podizanje i naginjanje na električni pogon	92 kg (bez baterija)	138 kg (s baterijama)
	Električno naginjanje	84 kg (bez baterija)	130 kg (s baterijama)
	Fiksno sjedalo	68 kg (bez baterija)	114 kg (s baterijama)
Ukupni utjecaji na težinu: baterije (set od 2)		46 kg	
Transportna težina najtežeg dijela (1 baterija)		23 kg	
Statička stabilnost (najgori slučaj s podizanjem i nagibom)	Nizbrdo / uzbrdo / postrance	10°	
Dinamička stabilnost uzbrdo		6°	
Potrošnja energije / procijenjeni raspon		35 km	

Sljedeći aspekti imaju negativan utjecaj na raspon djelovanja: prepreke, neravan teren, vožnja po padinama, izloženost temperaturama ispod točke smrzavanja i česta uporaba opcija sjedala s pogonom

Sposobnost penjanja na prepreke	70 mm
Minimalni put kočenja pri maksimalnoj brzini	1,8 m
Maksimalna brzina prema naprijed	10 kph
Razmak od tla (podnožje)	85 mm

FRONTIER V4 RWD



Oznaka modela ispitanih električnih kolica: Frontier V4 RWD s valjkom, podizanjem na električni pogon, naginjanjem na električni pogon, središnjim naslonom za noge i MPS naslonom za leđa. Uključene su specifikacije za neke uobičajene opcije. Za sva mjerenja pretpostavlja se dubina sjedala od 460x460 mm (18x18") i standardne visine naslona. Budući da su svaka električna kolica izrađena prema narudžbi, mogu se očekivati varijacije informacija u nastavku.

OPIS		MINIMUM	MAKSIMUM
Ukupna duljina baze	Središnji oslonac za noge	1030 mm (podna ploča preokrenuta)	1250 mm
	Središnji oslonac za noge na električni pogon	1060 mm (podna ploča preokrenuta)	1245 mm
	Swingaway oslonac za noge	930 mm (oslonac za noge uklonjen)	1210 mm
	Swingaway oslonac za noge na električni pogon	930 mm (oslonac za noge uklonjen)	1210 mm
Minimalni radijus okretanja	Središnji / središnji oslonac za noge na električni pogon	940 mm	
	Swingaway /swingaway oslonac za noge na električni pogon	915 mm	
Ukupna širina baze	Off-road kotači	710 mm	
	Kotači za skretanje	700 mm	
	Urbani kotači	640 mm	

NAPOMENA: Ovisno o širini sjedala, nasloni za ruke mogu biti širi od baze

Visina sjedala do poda sprijeda ne uključujući jastuk	Podizanje i naginjanje na električni pogon	435 mm	735 mm
	Električno naginjanje	435 mm	
	Fiksno sjedalo	430 mm	
Ukupna masa uključujući središnji oslonac za noge na električni pogon i anti-shear rehab stražnji dio	Podizanje i naginjanje na električni pogon	123 kg (bez baterija)	169 kg (s baterijama)
	Električno naginjanje	115 kg (bez baterija)	161 kg (s baterijama)
	Fiksno sjedalo	99 kg (bez baterija)	145 kg (s baterijama)
Ukupni utjecaji na težinu: baterije (set od 2)		46 kg	
Transportna težina najtežeg dijela (1 baterija)		23 kg	
Statička stabilnost (najgori slučaj s podizanjem i nagibom)	Nizbrdo / uzbrdo / postrance	10°	
Dinamička stabilnost uzbrdo		6°	
Potrošnja energije / procijenjeni raspon		35 km	

Sljedeći aspekti imaju negativan utjecaj na raspon djelovanja: prepreke, neravan teren, vožnja po padinama, izloženost temperaturama ispod točke smrzavanja i česta uporaba opcija sjedala s pogonom

Sposobnost penjanja na prepreke	70 mm
Minimalni put kočenja pri maksimalnoj brzini	1,9 m
Maksimalna brzina prema naprijed	10 kph
Razmak od tla (podnožje)	85 mm

FRONTIER V4 FWD



Oznaka modela ispitanih električnih kolica: Frontier V4 FWD, s podizanjem na električni pogon, naginjanjem na električni pogon, središnjim naslonom za noge i MPS naslonom za leđa. Uključene su specifikacije za neke uobičajene opcije. Za sva mjerenja pretpostavlja se dubina sjedala od 460x460 mm (18x18") i standardne visine naslona. Budući da su svaka električna kolica izrađena prema narudžbi, mogu se očekivati varijacije informacija u nastavku.

OPIS		MINIMUM	MAKSIMUM
Ukupna duljina baze	Središnji oslonac za noge	995 mm (podna ploča preokrenuta)	1125 mm
	Središnji oslonac za noge na električni pogon	995 mm (podna ploča preokrenuta)	1090 mm
	Swingaway oslonac za noge	995 mm (oslonac za noge uklonjen)	1130 mm
	Swingaway oslonac za noge na električni pogon	995 mm (oslonac za noge uklonjen)	1130 mm
Minimalni radijus okretanja	Središnji / središnji oslonac za noge na električni pogon	660 mm	
	Swingaway /swingaway oslonac za noge na električni pogon	660 mm	
Ukupna širina baze	Off-road kotači	710 mm	
	Kotači za skretanje	700 mm	
	Urbani kotači	640 mm	

NAPOMENA: Ovisno o širini sjedala, nasloni za ruke mogu biti širi od baze

Visina sjedala do poda sprijeda ne uključujući jastuk	Podizanje i naginjanje na električni pogon	435 mm	735 mm
	Električno naginjanje	435 mm	
	Fiksno sjedalo	430 mm	
Ukupna masa uključujući središnji oslonac za noge na električni pogon i anti-shear rehab stražnji dio	Podizanje i naginjanje na električni pogon	124 kg (bez baterija)	170 kg (s baterijama)
	Električno naginjanje	116 kg (bez baterija)	162 kg (s baterijama)
	Fiksno sjedalo	100 kg (bez baterija)	146 kg (s baterijama)
Ukupni utjecaji na težinu: baterije (set od 2)		46 kg	
Transportna težina najtežeg dijela (1 baterija)		23 kg	
Statička stabilnost (najgori slučaj s podizanjem i nagibom)	Nizbrdo / uzbrdo / postrance	10°	
		6°	
Dinamička stabilnost uzbrdo		6°	
Potrošnja energije / procijenjeni raspon		35 km	

Sjedeći aspekti imaju negativan utjecaj na raspon djelovanja: prepreke, neravan teren, vožnja po padinama, izloženost temperaturama ispod točke smrzavanja i česta uporaba opcija sjedala s pogonom

Sposobnost penjanja na prepreke	80 mm
Minimalni put kočenja pri maksimalnoj brzini	1,9 m
Maksimalna brzina prema naprijed	10 kph
Razmak od tla (podnožje)	90 mm

EXTREME X8

Oznaka modela ispitanih električnih kolica: Extreme X8, s podizanjem na električni pogon, naginjanjem na električni pogon, središnjim naslonom za noge i rehab naslonom. Uključene su specifikacije za neke uobičajene opcije. Za sva mjerenja pretpostavlja se dubina sjedala od 460x460 mm (18x18") i standardne visine naslona. Budući da su svaka električna kolica izrađena prema narudžbi, mogu se očekivati varijacije informacija u nastavku.

OPIS		MINIMUM	MAKSIMUM
Ukupna duljina baze	Središnji oslonac za noge	1030 mm (podna ploča preokrenuta)	1240 mm
	Središnji oslonac za noge na električni pogon	1030 mm (podna ploča preokrenuta)	1225 mm
	Swingaway oslonac za noge	1030 mm (oslonac za noge uklonjen)	1175 mm
	Swingaway oslonac za noge na električni pogon	1030 mm (oslonac za noge uklonjen)	1175 mm
Minimalni radijus okretanja	Središnji oslonac za noge	1415 mm	
	Središnji oslonac za noge na električni pogon	1430 mm	
	Swingaway /swingaway oslonac za noge na električni pogon	1470 mm	
Ukupna širina baze	Off-road kotači	700 mm	

NAPOMENA: Ovisno o širini sjedala, nasloni za ruke mogu biti širi od baze

Visina sjedala do poda sprijeda ne uključujući jastuk	Podizanje i naginjanje na električni pogon	470 mm	770 mm
	Električno naginjanje	470 mm	
	Fiksno sjedalo	465 mm	
Ukupna masa uključujući središnji oslonac za noge na električni pogon i anti-shear rehab stražnji dio	Podizanje i naginjanje na električni pogon	122 kg (bez baterija)	168 kg (sa 70 Ah baterijama)
	Električno naginjanje	114 kg (bez baterija)	160 kg (sa 70 Ah baterijama)
	Fiksno sjedalo	98 kg (bez baterija)	144 kg (sa 70 Ah baterijama)

OPIS		70 AH	90 AH
Ukupni utjecaji na težinu: baterije (set od 2)		46 kg	52 kg
Transportna težina najtežeg dijela (1 baterija)		23 kg	26 kg
Statička stabilnost - (najgori slučaj s podizanjem i nagibom)	Nizbrdo / uzbrdo / postrance	15°	
Dinamička stabilnost uzbrdo		10°	
Potrošnja energije / procijenjeni raspon		20-28 km	25-35 km

Sljedeći aspekti imaju negativan utjecaj na raspon djelovanja: prepreke, neravan teren, vožnja po padinama, izloženost temperaturama ispod točke smrzavanja i česta uporaba opcija sjedala s pogonom

Sposobnost penjanja na prepreke		120 mm
Minimalni put kočenja pri maksimalnoj brzini		1,7 m
Maksimalna brzina prema naprijed		10 kph
Razmak od tla (podnožje)		100 mm

SVI MODELI

Uključene su specifikacije za neke uobičajene opcije. Za sva mjerenja pretpostavlja se dubina sjedala od 460x460 mm (18x18") i standardne visine naslona. Budući da su svaka električna kolica izrađena prema narudžbi, mogu se očekivati varijacije informacija u nastavku.

OPIS		MINIMUM	MAKSIMUM
Kut sjedišta	Podizanje i naginjanje	0°	45°
	Samo nagib	0°	50°
	Fiksno sjedalo	3°	3°
Stvarna širina sjedala	MPS sjedalo/naslon/naslon za glavu	405 mm (16")	560 mm (22")
	Rehab sjedalo/naslon/naslon za glavu	305 mm (12")	560 mm (22")
Stvarna dubina sjedišta	MPS sjedalo/naslon/naslon za glavu	405 mm (16")	560 mm (22")
	Rehab sjedalo/naslon/naslon za glavu	305 mm (12")	560 mm (22")
Kut leđnog naslona	MPS SJEDALO	90°	170°
	MPS naslon na električni pogon	96°	150°
	Fiksne rehab poluge	90°	105°
	Ručno prilagodljive šipke oslonca	90°	170°
	Poluge na električni pogon	94°	160°
	Anti-shear poluge na električni pogon	94°	155°
Visina naslona za leđa	Sjedalo MPS-a (sjedište do vrha jastuka za leđa)	600 mm	700 mm
	Sjedalo za rehabilitaciju (sjedište do vrha poluga)	560 mm	700 mm
Udaljenost podnožja od sjedala	Središnji oslonac za noge	300 mm	390 mm
	Središnji oslonac za noge na električni pogon	300 mm	390 mm
	Swingaway oslonac za noge	300 mm	390 mm
	Swingaway oslonac za noge na električni pogon	300 mm	390 mm
Udaljenost oslonca za ruke od sjedala	Standardni nasloni za ruke	240 mm	390 mm
	Fleksibilni nasloni za ruke	220 mm	390 mm
Kut noge prema sjedalu	Središnji oslonac za noge	92°	110°
	Središnji oslonac za noge na električni pogon	92°	180°
	Swingaway oslonac za noge (sve)	92°	180°

Magic Mobility
3 International Court
Scoresby, Vic 3179
Australia
Tel +61 (0)3 8791 5600
enquiries@magicmobility.com.au
www.magicmobility.com.au



Sunrise Medical Limited
Thorns Road
Brierley Hill
West Midlands, DY6 2LD
United Kingdom
Tel + (44) (0) 845 605 6688
Fax +(44) (0) 845 605 6689
Email: enquiries@sunmed.co.uk



Sunrise Medical S.r.l.
Via Riva, 20 - Montale
29122 Piacenza
Italia
Tel +39 0523 573111
Fax +39 0523 570060
www.SunriseMedical.it

Sunrise Medical AG
Erlenauweg 17
CH-3110 Münsingen
Schweiz/Suisse/Svizzera
Fon +41 (0)31 958 3838
www.SunriseMedical.ch



Sunrise Medical (US) LLC
2842 N Business Park Avenue
Fresno, CA 93727
United States of America
Tel +1 800 333 4000
Fax +1 800 300 7502
www.sunrisemedical.com

Sunrise Medical Canada Inc
237 Romina Drive
Unit 3 Concord, ON L4K 4V3
Canada
Tel + 1 800 263 3390
Fax + 1 800 561 5834
cscanada@sunmed.com
www.sunrisemedical.ca

Sunrise Medical AS
Delitoppen 3
1540 Vestby
Norge
Tel +47 66 96 38 00
Fax +47 66 96 38 80
post@sunrisemedical.no
www.sunrisemedical.no

Sunrise Medical GmbH
Kahlbachring 2-4
69254 Malsch/Heidelberg
Deutschland
Tel +49 (0) 7253/980-0
Fax +49 (0) 7253/980-222
www.SunriseMedical.de



All Terrain Wheelchairs
Unit A1, Dawley Bank Workshops
Telford, Shropshire TF4 2BA
United Kingdom
Tel +44 (0) 1952 471 255
info@allterrainwheelchairs.co.uk
www.allterrainwheelchairs.co.uk

Sunrise Medical S.L.
Polígono Bakiola, 41
48498 Arrankudiaga - Vizcaya
España
Tel +34 (0) 902142434
Fax +34 (0) 946481575
www.SunriseMedical.es

Sunrise Medical Poland
Sp. z o.o.
ul. Elektronowa 6,
94-103 Łódź
Polska
Telefon + 48 42 275 83 38
Fax + 48 42 209 35 23
pl@sunrisemedical.de
www.Sunrise-Medical.pl

Sunrise Medical S.A.S
ZAC de la Vrillonnerie
17 Rue Mickaël Faraday
37170 Chambray-Lès-Tours
France
Tel + 33 (0) 247554400
www.sunrisemedical.fr

MEDICCO s.r.o.
H - Park, Heršpická 1013/11d,
625 00 Brno
Czech Republic
Tel +42 (0)547 250 955
Fax +42 (0)547 250 956
www.medicco.cz
info@medicco.cz
Bezplatná linka 800 900 809



Bauerfeind
Dolenjska cesta 242b
1000 Ljubljana
Slovenia
Tel +386 (0) 1 42 72 941
info@bauerfeind.si
www.bauerfeind.si

Healthcare 21
Unit 5, Westpoint Buildings
Westpoint Business Park
Ballincollig Cork
Ireland
Tel +44 (0) 1890 777 444
www.healthcare21.eu

Sunrise Medical AB
Neogatan 5
431 53 Mölndal
Sweden
Tel +46 (0)31 748 37 00
post@sunrisemedical.se
www.sunrisemedical.se

Middle East
international@sunrisemedical.de

Berner Oy
Hitsaajankatu 24,
00810 Helsinki
Finland
Tel +358 20 791 00
info@berner.fi
www.berner.fi

Sunrise Medical Japan Co., Ltd.
1-456 Maguchi, Kazo City, Saitama prefecture,
349-1145, Japan
Tel + 81 480 31 6480
www.sunrisemedical.jp

Wheel
47, Grigoriou Lampraki Str., GR
543 51 Thessaloniki
Greece
Tel +30 2310 900 443
info@wheel.gr
www.wheel.gr

Medifab
22 Detroit Drive
Rolleston 7675
New Zealand
Tel +64 3 307 9790
solutions@medifab.com
www.medifab.com

CE Mobility
67 Richard Road
Industria North
Maraisburgb, Gauteng
South Africa
Tel +010 593 2903
richard@cemobility.co.za
www.cemobility.co.za

Kappamed
9 Sveti Sedmochislenitsi Str.,
Lozenets 1421,
Sofia
Bulgaria
Tel +359877934377
info@kappamed.com
www.kappamed.com

Letmo SK, s.r.o.
Medeny Hamor 14602/5
Banska Bystrica
97401
Slovakia
info@letmo.sk
Tel +421800194984

Bauerfeind d.o.o.
Goleška 20, HR - 10020
Zagreb
Hrvatska
Tel +385/1 6542 855
info@bauerfeind.hr
www.bauerfeind.hr

