



magic
Mobility™

CADEIRA DE
RODAS ELÉTRICA
MANUAL DE'S
INSTRUÇÕES

Extreme
X8™

magic™
360

Frontier
V6™

Frontier
V4™

EDIÇÃO EM
PORTUGUÊS

 **SUNRISE**
MEDICAL.



Liberdade para ser como é

É para nós um prazer ver que abraça a sua independência e ultrapassa todos os seus desafios. Antes que se dê conta, a sua cadeira de rodas elétrica Magic Mobility fará parte de si, e começará a desafiar os limites para ver onde a vida o leva.

Só tem de saber algumas coisas sobre a sua cadeira de rodas elétrica Magic Mobility. Cuide bem da sua cadeira e a sua recompensa serão as descobertas, liberdade e a capacidade para ser quem é. Na maioria das vezes, dir-lhe-íamos para seguir as suas próprias regras, mas a sua cadeira tem algumas regras que o manterão ativo e em movimento tanto quanto possível.

Estamos aqui para ajudar

- Sabemos que uma cadeira em bom estado e operacional é vital para si
- Se precisar de ajuda, reparações ou peças, contacte sempre o agente onde adquiriu este produto
- Pode consultar uma lista de contactos importantes no nosso website: www.magicmobility.com.au



Explore connosco



Cuide das suas baterias

As suas baterias são valiosas e a sua substituição é dispendiosa.

- Siga o procedimento de rodagem
- Carregue-as completamente todos os dias
- Se pretender guardar a sua cadeira durante um período prolongado, certifique-se de que está completamente carregada e, a partir daí, carregue-a todos os meses
- Utilize exclusivamente o carregador fornecido
- Consulte a secção 6 para saber mais.

Cuidados da sua cadeira

- Verifique o seu joystick diariamente
- Realize verificações semanais e mensais tal como descrito na secção 7.17-7.18
- Peça ao seu agente para realizar um check-up anual da cadeira.

Mantenha a pressão correta

- A pressão correta dos pneus irá ajudar a cadeira a funcionar da melhor maneira
- Se a pressão dos pneus for demasiado baixa, o risco de furo é maior, e a estabilidade e autonomia serão reduzidas
- Se a pressão dos pneus for demasiado alta, a condução será difícil e os pneus desgastam-se mais rapidamente
- Pneus com pressão mais baixa ganham mais tração quando conduzir fora da estrada
- Consulte as secções 7.1-7.7 para saber mais. Muitos ficam surpreendidos com as pressões baixas necessárias para um excelente desempenho fora da estrada.

Saiba qual é o seu número de série

- Poderá encontrá-lo na base
- Anote-o para referência futura; a sua nova cadeira tem um cartão com o número de série para guardar na carteira ou mala
- Indique o seu número de série quando marcar uma reparação, serviço ou reportar problemas
- A secção 2.1 contém mais informações.

Avisos sobre água

- Nunca conduza em água, em rios, ribeiros ou no mar (também se aplica a chuveiros e saunas!)
- A sua cadeira de rodas elétrica e o joystick não são impermeáveis
- Se a sua cadeira de rodas elétrica entrar em contacto com água, neve ou nevoeiro, deixe-a secar num local quente
- Tenha sempre consigo uma capa de plástico para tapar o seu joystick
- Consulte a secção 7 para saber mais.

A segurança é o mais importante

- Uma cadeira de rodas motorizada é um veículo motorizado e você deve **SEMPRE SEGUIR AS INSTRUÇÕES DE USO**
- Nunca conduza sem companhia em locais que não conhece
- Comunique sempre os seus planos a alguém
- Tenha sempre o seu telemóvel consigo e utilize aplicações de localização
- Considere levar um conjunto de revestimentos para pneus resistentes a furos para os seus pneus rugosos e um kit de peças sobressalentes para emergências (macaco, roda e ferramentas)
- Consulte a secção 3 para saber mais.



Índice

1	INFORMAÇÃO IMPORTANTE SOBRE A GARANTIA	6
2	FUNCIONALIDADES DA CADEIRA DE RODAS ELÉTRICA	8
2.1	Placa de identificação	8
2.2	Outros símbolos utilizados no manual de instruções	8
2.3	Localizações do número de série	9
2.4	Funcionalidades	9
2.5	Instruções de utilização	10
2.6	Testes padrão	11
2.7	Opções de posicionamento comuns	11
2.8	Definições importantes	11
2.9	Combinações de dispositivos médicos	11
2.10	Outra documentação disponível	11
2.11	Notificações de segurança e devolução do produto	11
3	SEGURANÇA	12
3.1	Geral	12
3.2	Transferências	12
3.3	Alcançar e inclinar	13
3.4	Roupas	13
3.5	Limite de Peso	13
3.6	Sacos e mochilas	13
3.7	Peças não Magic Mobility e adaptações de terceiros	13
3.8	Perigo de Entalamento	13
3.9	Movimento inesperado	14
3.10	Inspeção de Segurança	14
3.11	Conduzir	14
3.12	Curvas	14
3.13	Declives e rampas	14
3.14	Marcha atrás	15
3.15	Utilização na rua	15
3.16	Conduzir à noite	15
3.17	Conduzir enquanto elevado	15
3.18	Inversão térmica	15
3.19	O terreno	15
3.20	Obstáculos, degraus e lancis	16
3.21	Escadas e escadas rolantes	16
3.22	Condições ambientais	16
3.23	Dispositivos de elevação da cadeira de rodas elétrica	16
3.24	Segurança do Veículo Motorizado	16
3.25	Medicamentos e álcool	17
3.26	Álcool, medicamentos e tabaco	17
4	INSTRUÇÕES DE FUNCIONAMENTO	18
4.1	Ajustes	18
4.2	Apoio de braços	18
4.3	Controlos dos botões configuráveis	18
4.4	Baterias	18
4.5	Almofadas	18
4.6	Dispositivos de fixação	18
4.7	Platina	18
4.8	Apoio de pernas	19
4.9	Encosto rebatível - se instalado	20
4.10	Modo desembraiado - empurrar a cadeira de rodas elétrica	21
4.11	Interruptor ON/OFF	22
4.12	Pegas de empurrar	22
4.13	Cintos de posicionamento	22
4.14	Funções de posicionamento elétrico	22
4.15	Assento	23
4.16	Molas amortecedoras (só Magic 360)	23
4.17	Sensor de inclinação (inclinómetro) - se instalado	23
4.18	Opção de bloqueio da direção - se instalada (apenas Extreme X8)	24
4.19	Inclinação de transferência - se instalada	24

4.20	Pneus	24
4.21	Estofa	24
4.22	Fios e conectores	24
4.23	Joelheiras	25
4.24	Suportes laterais	25
4.25	Activador com um clique	25
5	CINTOS DE POSICIONAMENTO, PONTOS DE FIXAÇÃO E TRANSPORTE ..	26
5.1	O transporte da cadeira de rodas elétrica em veículos (como carga)	26
5.2	O transporte da cadeira de rodas elétrica em aviões (como carga)	26
5.3	Utilizar a sua cadeira de rodas elétrica em comboios	26
5.4	Dispositivos de elevação e guias para cadeira de rodas elétrica	26
5.5	Levantar a sua cadeira de rodas elétrica	26
5.6	Correias e arneses de posicionamento	27
5.7	Viajar num veículo sentado na sua cadeira de rodas elétrica	28
5.8	Pino de ancoragem retrátil - se instalado	31
5.9	Sistema de encaixe Dahl - se instalado	31
6	BATERIAS E CARREGAMENTO	32
6.1	Proteção de segurança elétrica	32
6.2	Baterias	32
6.3	Adaptação da bateria	32
6.4	Carregamento da Bateria	32
6.5	Procedimento de carregamento da bateria	33
6.6	Velocidade de carregamento	33
6.7	Obter a máxima autonomia das suas baterias	33
6.8	Baterias completamente descarregadas	33
6.9	Indicador de Carga da Bateria	33
6.10	Como funciona o seu indicador de baterias	34
6.11	Substituir as baterias	34
6.12	Eliminação e Reciclagem das Baterias	34
7	MANUTENÇÃO E CUIDADO	35
7.1	Pressão dos pneus	35
7.2	Rodas motrizes todo-o-terreno Magic 360	35
7.3	Rodas motrizes combinadas Magic 360 e Frontier V6/V4	36
7.4	Rodas motrizes híbridas Frontier V6/V4 e rodas motrizes urbanas Magic 360 cinza	36
7.5	Rodas motrizes pretas urbanas Magic 360	36
7.6	Rodas todo terreno Frontier V6/V4 e Extreme X8	37
7.7	Rodas giratórias Frontier V6/V4	37
7.8	Reparação de furos nos pneus	37
7.9	Desgaste da roda	37
7.10	Manutenção do kit do corpo	38
7.11	Manutenção do forro	38
7.12	Manutenção do joystick	38
7.13	Aviso de água	38
7.14	Proteção contra Corrosão	38
7.15	Armazenamento	39
7.16	Inspecções Diárias	39
7.17	Inspecções Semanais	39
7.18	Inspecções mensais	40
7.19	Inspecções Anuais	40
7.20	Manutenção	40
7.21	Eliminação	41
8	CONTROLOS DE JOYSTICK	42
8.1	Módulo de joystick LED	42
8.2	Módulo do joystick com LCD	42
8.3	Bloquear o Sistema de Controlo	43
9	INTERFERÊNCIA ELETROMAGNÉTICA (EMI).....	44
10	COMO SE ADAPTA A MINHA CADEIRA DE RODAS ELÉTRICA?	45
11	ESPECIFICAÇÕES TÉCNICAS.....	46



Se for deficiente visual, este documento pode ser visualizado em formato PDF em: www.magicmobility.com.au

Informação importante sobre a garantia

TERMOS DE GARANTIA

Início do período de garantia

O período de garantia começa na data em que o produto é recebido pela primeira vez pelo cliente, ou trinta (30) dias após a data de envio da Magic Mobility, o que ocorrer primeiro.

Reparação e substituição

Os clientes devem contactar o agente autorizado a quem o produto foi adquirido. Magic Mobility reparará/ substituirá, a nosso critério, os artigos considerados defeituosos no momento do fabrico.

A disponibilidade de unidades de substituição está sujeita ao critério do agente e não do fabricante. Para mais informações sobre unidades de substituição, contacte o seu agente autorizado onde o produto foi adquirido.

Anulação de garantias

A instalação de componentes por um agente não autorizado anula a garantia. Se forem utilizadas ou instaladas peças não genuínas da Magic Mobility, poderá anular a garantia e afectar o desempenho da cadeira de rodas.

A manutenção dos comandos ou outros equipamentos eletrónicos deve ser efectuada por um agente autorizado. Qualquer tentativa de abrir ou desmontar estes itens anulará a garantia.

Baterias

A deterioração gradual do desempenho da bateria devido a ser deixada em estado descarregado ou em más condições (temperaturas extremas, ambientes impuros ou húmidos) não está coberta pela garantia.

A sua cadeira eléctrica não está coberta pela garantia se estiver submersa em água ou exposta a líquidos corrosivos. Note que a água salgada é considerada altamente corrosiva e devem ser seguidos os cuidados de limpeza e manutenção adequados, tal como descritos neste manual.

Extensão das garantias

A garantia não deve ser alterada, renunciada ou alargada. A Magic Mobility autoriza a extensão do período da garantia na documentação da Magic Mobility.

GARANTIA LIMITADA VITALÍCIA

A vida útil esperada do produto é de cinco (5) anos.

Magic Mobility fornece uma garantia para a armação, bogie e braços de reboque, e forquetas contra defeitos nos materiais e na mão-de-obra durante cinco anos a partir da data da primeira compra pelo cliente.

GARANTIA DE UM ANO

A garantia cobre a cadeira de rodas elétrica Magic Mobility na sua totalidade durante os primeiros doze (12) meses a partir da data de início. Esta garantia não invalida, mas complementa, os seus direitos legais.

EXCLUSÕES DE GARANTIA

Danos ou corrosão devido a mau uso, acidentes ou alterações.

Desgaste geral (pneus, baterias, estofos, arranhões, danos).

Acidentes, incluindo colisão, incêndio, roubo e tumultos.

Alterações, incluindo modificações e adulterações.

Reparações efectuadas, ou peças de substituição instaladas por qualquer pessoa que não seja um agente autorizado.

Uma peça ou acessório de substituição não conforme com as especificações da Magic Mobility.

EXCLUSÕES DE GARANTIA DE PEÇAS DE SUBSTITUIÇÃO/REPARAÇÃO

As peças substituídas durante o período da garantia estão cobertas exclusivamente durante o período da garantia original da cadeira de rodas elétrica.

GARANTIA DAS PEÇAS DE REPOSIÇÃO

Peças de reposição durante o período da garantia (atuais modelos): Não há extensão da garantia para peças.

Peças de reposição força do período da garantia (atuais modelos): Uma substituição pode ser oferecida mas tem uma garantia limitada de 60 dias.

Peças de reposição (modelos antigos): Uma peça substituição pode ser disponibilizada mas tem uma garantia limitada de 30 dias.

Peças elétricas - uma substituição pode ser oferecida peça Magic Mobility mas tem uma garantia limitada de 30 dias.

A Magic Mobility tomará todas as medidas razoáveis para garantir que as peças de reposição estão disponíveis durante 5 anos depois de o modelo ter sido atualizado.

Após receção da mercadoria, o comprador aceita os "Termos e Condições de Venda".

Apenas Consumidores Australianos

Os bens de Mobilidade Mágica vêm com garantias que não podem ser excluídas ao abrigo da Lei Australiana do Consumidor. Têm direito a uma substituição ou reembolso por uma falha grave e a uma indemnização por qualquer perda ou dano previsível. Também tem direito a que o bem seja reparado se a mercadoria não for de qualidade aceitável e se a falha não for de grande gravidade.

Funcionalidades da cadeira de rodas elétrica

As cadeiras de rodas elétricas descritas neste manual podem não ser exatamente iguais à sua em todos os detalhes. Ainda assim, todas as instruções são completamente relevantes. A Magic Mobility reserva-se o direito de alterar, sem aviso prévio, quaisquer pesos, medidas ou dados técnicos publicados neste manual. Cada cadeira de rodas elétrica é feita por encomenda, prevêem-se variações em relação à informação abaixo. As seguintes imagens irão ajudá-lo a identificar algumas das funcionalidades descritas ao longo deste manual.



Figura 2.1 Exemplo de cartão com número de série

2.1 Placa de identificação

A		Endereço do fabricante	I		Código de barras
B	TYPE	Nome e modelo do produto	J	MD	Este símbolo significa Dispositivo Médico
C	SN	Número de série	K		Indica que o equipamento eléctrico / electrónico deve ser eliminado de acordo com a directiva REEE.
D		Data de fabrico	L		Guia do Utilizador
F	Dispositivo médico		M	UK CA	Marca UKCA
G	Identificação única do dispositivo (UDI)		N	CE	Marca CE
H	Complies with ISO	Crash testado de acordo com a norma ISO 7176-19:2008			

	360	X8	V6	V4 FWD	V4 RWD	DESCRIÇÃO
	 Max 6°	 Max 10°	 Max 10°	 Max 6°	 Max 6°	Máxima inclinação segura com rodas anti-tipagem montadas. Depende da configuração da cadeira de rodas, postura e capacidades físicas do utilizador.
	 Max 160kg	 Max 182kg	 Max 182kg	 Max 182kg	 Max 182kg	Peso máximo do utilizador
E	 Max 160kg	 Max 155kg	 Max 155kg	 Max 155kg	 Max 155kg	Peso máximo do utilizador com módulo elétrico do assento
	 Max 350kg	 Max 370kg	 Max 370kg	 Max 370kg	 Max 370kg	Peso máximo combinado do utilizador e da cadeira
	 Max 10km/h	 Max 10km/h	 Max 10km/h	 Max 10km/h	 Max 10km/h	Velocidade máxima
	 Max 115/350/115kg	 Max 350/350kg	 Max 115/350/115kg	 Max 115/350kg	 Max 350/115kg	Carga máxima por eixo

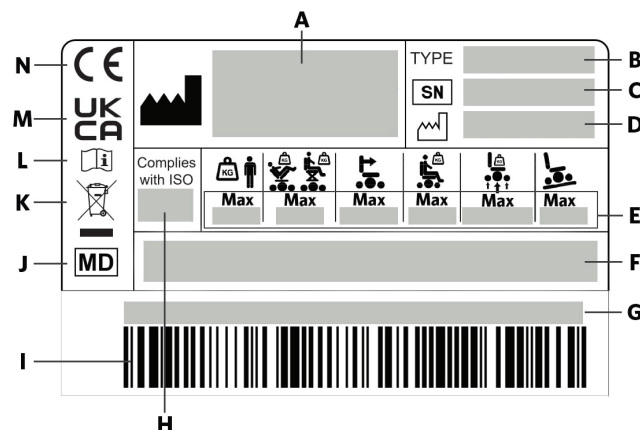
2.2 Outros símbolos utilizados no manual de instruções

	Pessoa responsável no Reino Unido		Representante autorizado para a Suíça
	Representante autorizado da UE		Endereço do importador

2.3 Localizações do número de série



Figura 2.2a Magic 360



Figura 2.2b Frontier V6

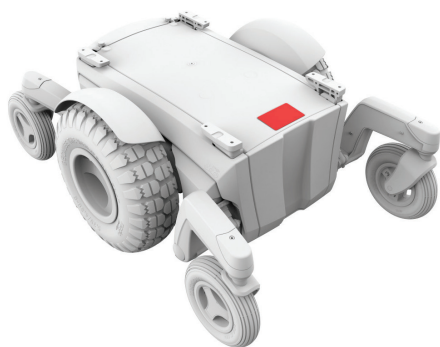

Figura 2.2c Frontier V4 RWD

2.4 Funcionalidades

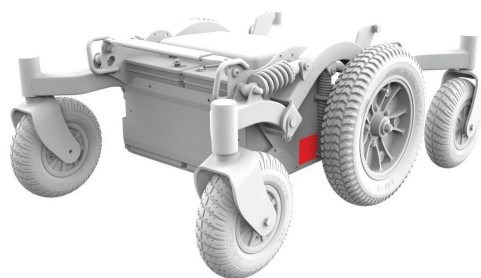

Figura 2.3a Magic 360

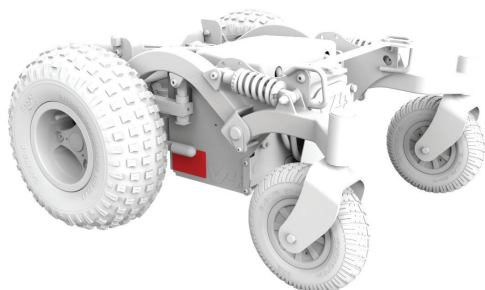

Figura 2.3b Frontier V6



Figura 2.3c Frontier V4 RWD



Figura 2.2d Frontier V4 FWD



Figura 2.3d Frontier V4 FWD

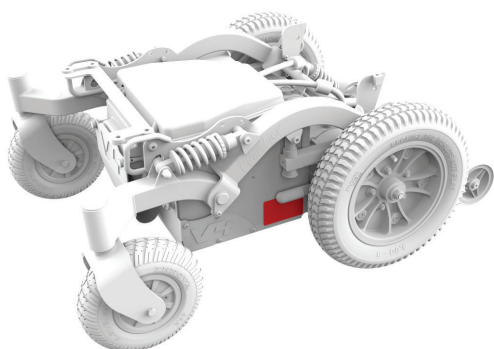

Figura 2.2e Extreme X8



Figura 2.3e Extreme X8

2.5 Instruções de utilização

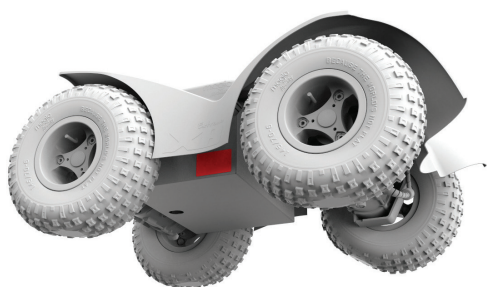
As cadeiras de rodas elétricas Magic Mobility são aparelhos com rodas alimentados por bateria. Destinam-se a fins médicos e garantem a mobilidade, em posição sentada, de pessoas com mobilidade limitada mas com capacidade para conduzir uma cadeira de rodas elétrica.

Indicações

As variedades de variantes de encaixe, bem como o desenho modular, significam que pode ser utilizado por aqueles que não podem andar ou que têm mobilidade limitada por causa disso:

- Paralisia
- Perda da extremidade (amputação da perna)
- Defeito de Extremidade Defeito de Extremidade

- Contratos de articulação/ lesões nas articulações
- Doenças como deficiências cardíacas e circulatórias, perturbações do equilíbrio ou caquexia, bem como para pessoas idosas que ainda têm força na parte superior do corpo.

Contrações

A cadeira de rodas não deve ser utilizada em caso de:

- Distúrbio de percepção
- Desequilíbrio
- Deficiência dos assentos.

2.6 Testes padrão

As cadeiras de rodas Magic Mobility foram testadas de acordo com os padrões internacionais e satisfazem todos os requisitos de dispositivos médicos. Se necessário, pode obter da Magic Mobility todas as informações sobre os atributos de desempenho e resultados de testes controlados da sua cadeira de rodas elétrica.



As cadeiras de rodas Magic Mobility são testadas e adequadas apenas para usuários de cadeiras de rodas com peso superior a 22 kg.

EN 12182: 2012/ EN 12184: 2014	Classe B	Classe C
Magic 360	SIM	SIM
Frontier V6 AT e Híbrida	SIM	SIM
Frontier C73 e C40 (não vendida nos EUA/UE)	SIM	NÃO
Frontier V4 RWD	SIM	NÃO
Frontier V4 FWD	SIM	NÃO
Extreme X8	SIM	SIM

2.7 Opções de posicionamento comuns

Posicionamento do assento	Elevação e inclinação elétricas Inclinação elétrica Fixa
Assento MPS	Assento, encosto e apoio da cabeça MPS
Assento Rehab	Barras fixas Barras de reclinção manual Barras de reclinção elétrica Barras de reclinção elétrica anti rutura
Encosto Magic Rehab	Todos os tamanhos incluindo encostos de estilo MPS
Apoio de braços	Padrão Flexi (rebatível)
Apoio de pernas	Montagem central Sistema de elevação elétrico central Articulado Sistema de elevação elétrico articulado

E muitos outros acessórios

2.8 Definições importantes



Este símbolo de aviso diz respeito a perigos ou práticas pouco seguras que podem causar ferimentos graves ou morte em si e outras pessoas.

Este manual descreve muitos perigos. Preste muita atenção à secção 3 - Segurança, secção 4 - Instruções de funcionamento, secção 6 - Baterias e secção 9 - Interferência eletromagnética.



Este símbolo refere-se à eliminação e reciclagem do produto. Consulte a secção 7.21.



Este símbolo refere-se à ESD (descarga eletroestática) que pode danificar placas de circuitos impressos.

LATEX Nenhum componente desta cadeira de rodas elétrica foi fabricado em latex de borracha natural.

Um aviso para o utilizador e/ou paciente que qualquer acidente grave ocorrido relacionado com o equipamento deve ser comunicado ao fabricante e às autoridades competentes do Estado Membro no qual o utilizador e/ou paciente reside.

Adaptação especial (POA)

A Magic Mobility recomenda vivamente que, para garantir que o funcionamento do seu produto decorre conforme as indicações do fabricante, leia e compreenda todas as informações de utilizador fornecidas com o seu produto antes de o utilizar pela primeira vez.

A Magic Mobility também recomenda que as informações do utilizador não sejam descartadas após sua leitura, mas sejam mantidas em segurança para referência futura.

2.9 Combinações de dispositivos médicos

Pode ser possível combinar este Dispositivo Médico com um ou mais Dispositivos Médicos ou outro produto. Informações sobre as combinações possíveis podem ser encontradas em www.magicmobility.com.au. Todas as combinações listadas foram validadas para cumprir os Requisitos Gerais de Segurança e Desempenho, Anexo I Nr. 14.1 do Regulamento de Dispositivos Médicos 2017/745.

Orientações sobre a combinação, tais como a montagem, podem ser encontradas em www.magicmobility.com.au.

2.10 Outra documentação disponível

Existem Manuais Técnicos adicionais disponíveis que podem ser relevantes para você. Estes incluem:

- Joysticks e controladores
- Voar com a sua powerchair.

Estes documentos podem ser transferidos do website da Magic Mobility.

2.11 Notificações de segurança e devolução do produto

Se alterar a sua morada ou as informações de contacto, notifique-nos através de mensagem de e-mail para o endereço enquiries@magicmobility.com.au. Deste modo, podemos mantê-lo a par de todas as informações sobre a segurança, utilização e manutenção do seu produto.

Segurança

A utilização segura do produto Magic Mobility depende do seu julgamento e/ou senso comum, assim como do julgamento e senso comum do seu cuidador e/ou profissional de saúde. A Magic Mobility não se responsabiliza por ferimentos e/ou danos resultantes do não cumprimento dos avisos, cuidados e instruções contidas neste manual do proprietário ou de qualquer documentação fornecida com a cadeira de rodas elétrica.

Atenção - utilizadores da cadeira de rodas elétricas - não acionar a cadeira de rodas elétrica sem primeiro ler este manual do proprietário. Se não compreender as instruções e avisos, contacte o seu agente da Magic Mobility. Caso não siga estas instruções, poderá causar ferimentos graves ou morte.

Enquanto aprende a conduzir e se familiariza com as capacidades da sua cadeira de rodas e como gerir os diferentes riscos, recomendamos vivamente que utilize a cadeira sempre na companhia de outra pessoa. Essa pessoa pode ser um assistente com formação, um membro da sua família ou um profissional de saúde com formação especial para supervisionar utilizadores de cadeiras de rodas elétricas nas suas várias atividades diárias. Recomendamos que tenha sempre consigo um telemóvel ou unidade de alerta de GPS para chamar facilmente ajuda, se precisar.

3.1 Geral

Antes de utilizar esta cadeira de rodas elétrica, o seu profissional de cuidados de saúde deve instruí-lo como a utilizar com segurança. Porque cada cadeira de rodas elétrica é diferente, é importante que se familiarize com os movimentos e respostas da cadeira de rodas elétrica aos seus comandos. Comece por conduzir nas velocidades mais baixas e aumente a velocidade à medida que ganhar mais confiança.

3.2 Transferências



Para reduzir o risco de ferimentos, recomendamos que utilize a cadeira sempre na presença de um assistente com a devida formação enquanto aprende a entrar e sair da cadeira.

Todas as transferências (entrar/sair da cadeira)

- Não se esqueça de desligar a energia da cadeira para evitar movimentos acidentais
- Certifique-se de que os travões do motor estão engatados e que a embraiagem da cadeira de rodas não está acionada (ver secção 4.10)
- Certifique-se de que os apoios para os pés foram desviados, dobrados para cima ou removidos
- Não se apoie nos apoios para os pés quando entrar ou sair da cadeira porque pode tombar a cadeira de rodas elétrica
- Certifique-se de que os seus pés não "ficam pendurados" ou presos no espaço entre os apoios de pés
- Conduza uma curta distância em linha reta para garantir que a posição das rodas reduz o risco de tombar
- Certifique-se de que os apoios para os braços não dificultam a passagem
- Quando entrar ou sair da cadeira, evite apoiar-se com todo o seu peso num apoio para o braço. Deste modo, a cadeira elétrica poderá tombar e causar ferimentos.

Transferências laterais

- Para transferências laterais, certifique-se de que os apoios para os braços e para as pernas foram afastados ou removidos. Posicione-se tão longe quanto possível do assento da cadeira de rodas para evitar tombar para a frente. Mova a sua cadeira tão próximo quanto possível do assento no qual pretende entrar ou sair. Se possível, utilize uma rampa de transferência
- Posicione-se tão atrás da superfície do assento quanto possível. Isto reduzirá o risco de falhar o assento ou de cair.

3.3 Alcançar e inclinar

 Evite dobrar-se, inclinar-se ou alcançar objetos enquanto estiver sentado na sua cadeira de rodas elétrica porque afeta o centro de equilíbrio e poderá tombar a cadeira. Em caso de dúvida, peça ajuda ou utilize uma vareta de agarrar designada com esse propósito específico. Se o seu peso passar para o lado ou se se levantar do assento, é porque já se inclinou demasiado. Não se mova para a frente no assento; mantenha as suas nádegas em contacto com o encosto.

- Não alcance com as duas mãos (poderá não conseguir segurar-se, se perder o equilíbrio e cair)
- Não tente apanhar um objeto do chão tentando alcançar entre os seus joelhos
- Não tente alcançar ou inclinar-se na parte superior do encosto do assento
- Mova a sua cadeira tão próximo quanto possível do objeto que pretende alcançar.

3.4 Roupas

 Tenha em conta que o seu peso muda, se se vestir sentado na sua cadeira de rodas elétrica.

Recomendamos que, durante as primeiras vezes que se vestir, peça ajuda a um assistente com formação. Certifique-se de que saias e cachecóis longos não ficam presos nos mecanismos.

3.5 Limite de Peso

A sua cadeira de rodas tem uma capacidade máxima de peso. Este limite aplica-se ao peso combinado da sua pessoa e da sua bagagem (ver secção 3.6 Sacos e mochilas).

 Se o limite for ultrapassado, pode danificar a sua estrutura, mecanismos de posicionamento ou assento, resultando na queda da cadeira e ferimentos no utilizador e/ou outras pessoas. Ultrapassar a capacidade de peso também anula a sua garantia.

3.6 Sacos e mochilas

A Magic Mobility está equipada com ganchos para poder transportar objetos leves nos apoios para os braços ou encosto. Por exemplo, uma mala ou telemóvel no apoio para o braço e uma mochila de 5 kg. O peso máximo do utilizador inclui o peso de qualquer objeto transportado.

 A posição da bagagem pode afetar a estabilidade e desempenho da sua cadeira de rodas elétrica. Também deve ter cuidado adicional quando utilizar o posicionamento elétrico para garantir que os sacos não ficam presos nos mecanismos da cadeira de rodas elétrica e lhe causam danos.

3.7 Peças não Magic Mobility e adaptações de terceiros

Se a cadeira de rodas elétrica for equipada com peças que não Magic Mobility, a Magic Mobility não se responsabiliza pela sua compatibilidade, desempenho ou instruções de utilização. Consulte os manuais do fabricante relevantes para a utilização correta.

As cadeiras de rodas da Magic Mobility cumprem as normas internacionais de uma configuração standard de cadeira de rodas elétrica. Todas as variações e componentes que não são da Magic Mobility não foram testados, nem aprovados pela Magic Mobility.

 Quando instalar peças que não são da Magic Mobility, fá-lo por sua conta e risco ou por conta e risco da pessoa que montou a cadeira de rodas elétrica e poderá anular a garantia.

3.8 Perigo de Entalamento

 A sua cadeira de rodas elétrica contém muitos pontos que constituem perigo de ficar preso/entalado. Utilize as funções da sua cadeira de rodas com o máximo cuidado e certifique-se de que as partes do seu corpo ou objetos estão longe dos mecanismos durante qualquer operação. Pode sofrer ferimentos pessoais graves.

MODELO	PESO DO UTILIZADOR Nenhum elevador ou inclinação do assento instalado	PESO DO UTILIZADOR Elevador ou inclinação do assento instalado
MAGIC 360	160 kg/350 lbs	160 kg/350 lbs
FRONTIER V6 AT E HIBRIDA	182 kg/400 lbs	155 kg/340 lbs
FRONTIER C73 E C40 (Não vendida nos EUA/UE)	182 kg/400 lbs	155 kg/340 lbs
FRONTIER V4 RWD	182 kg/400 lbs	155 kg/340 lbs
FRONTIER V4 FWD	182 kg/400 lbs	155 kg/340 lbs
EXTREME X8	182 kg/400 lbs	155 kg/340 lbs

3.9 Movimento inesperado



Desligue a energia se não utilizar a sua cadeira de rodas elétrica durante um período prolongado. Isto impede o movimento acidental pelo contacto inadvertido com o joystick ou por interferência de fontes eletromagnéticas (ver secção 9). Certifique-se de que as pessoas que o ajudam sabem da existência do joystick e que não o manuseiam. Isto pode causar o movimento inesperado da cadeira de rodas elétrica. Desligue a energia para ajudar a poupar a carga das suas baterias.

3.10 Inspeção de Segurança

- Certifique-se de que as suas baterias estão completamente carregadas. As luzes vermelhas no indicador significam que as baterias devem ser carregadas imediatamente
- Antes de ligar a energia, certifique-se de que o joystick regressa à posição neutra
- Não utilize a sua cadeira de rodas se a base do joystick estiver rasgadas e danificada
- Certifique-se de que a cadeira de rodas elétrica funciona sem problemas. Ruídos, vibrações pouco comuns ou uma mudança na facilidade de utilização podem indicar problemas. Por exemplo, a pressão desequilibrada dos pneus pode puxar a cadeira de rodas elétrica para um dos lados durante a condução.

3.11 Conduzir

A velocidade e direção da cadeira de rodas elétrica são normalmente controladas com o joystick:

- Ligue a sua cadeira de rodas elétrica
- Use o joystick para controlar a velocidade e a direção da marcha.



É importante que desenvolva as suas próprias práticas de segurança baseadas nas suas capacidades físicas e mentais e nas suas competências. Familiarize-se com as áreas onde planeia usar a sua cadeira de rodas elétrica, depois identifique os perigos e saiba como os evitar. Evite tentar novas manobras sem acompanhamento e lembre-se que é sempre melhor ter alguém consigo.

3.12 Curvas

A cadeira de rodas elétrica poderá tombar se a velocidade ao curvar for excessivamente elevada. Se sentir que poderá tombar numa curva, reduza imediatamente a velocidade e o ângulo da direção.

Estas sugestões poderão ajudar a reduzir o risco de acidentes:

- Reduza a velocidade nas curvas.
- Reduza o ângulo da curva
- Tenha atenção a terreno irregular, difícil e escorregadio
- Evite curvar em superfícies inclinadas
- Tenha atenção à alteração da superfície quando virar em alta velocidade - como transição de uma área pavimentada para uma área com gravilha
- Evite mudanças de direção abruptas.

3.13 Declives e rampas

A sua cadeira de rodas elétrica foi criada e testada para ser utilizada em declives. Consulte a secção 11. Quando subir um declive, conduza sempre em linha reta e tente manter a cadeira de rodas elétrica em movimento. No entanto, não conduza a uma velocidade excessivamente elevada. Se for obrigado a parar, comece a mover-se novamente lentamente e depois acelere com cuidado. Se, em qualquer altura, não se sentir à vontade, reduza a sua velocidade.



Quando descer um declive, conduza sempre para baixo em linha reta na direção do declive. Regule a sua cadeira de rodas elétrica para a velocidade mais lenta e conduza apenas para a frente. Se a sua cadeira de rodas elétrica começar a descer o declive mais rápido do que antecipado ou pretendido, reduza a velocidade com o joystick. Tente manter as rodas da cadeira de rodas elétrica em movimento lento para garantir uma descida controlada.

Recomendamos a seguinte sugestão para sua segurança:

- Não suba ou desça um declive na diagonal ou corte a esquina de uma rampa. Não vire ou mude de direção. Isto reduz significativamente o risco de tombar a cadeira
- Conduza pelo meio da rampa para reduzir o risco de uma das rodas sair pelo rebordo lateral
- Evite declives potencialmente perigosos e áreas com tração reduzida. Por exemplo, áreas cobertas de neve, gelo, lama, relva cortada ou folhas húmidas
- Tal como acontece com todas as conduções fora da estrada, deverá ter certificar-se de que o terreno diante de si não apresenta perigos imprevistos. Recomendamos que conduza na companhia de uma pessoa que possa ver o caminho à frente
-

- Explore sozinho com o máximo cuidado. Recomendamos que tenha sempre na sua posse um telemóvel ou unidade de alerta de GPS para chamar ajuda, se precisar
- Evite paragens e arranque súbitos
- Quando conduzir em qualquer tipo de declive ou inclinação, nunca coloque a sua cadeira de rodas elétrica em modo desembrado quando sentado na cadeira ou próximo da mesma
- Se tentar conduzir num declive demasiado íngreme, não tente virar. Se possível, espere até alguém ajudar e inverta a marcha a uma velocidade reduzida. Normalmente, não é recomendável descer um declive em marcha atrás porque a cadeira de rodas elétrica é menos estável
- Não utilize um elevador/dispositivo de elevação do assento, nem conduza a cadeira num declive ou rampa enquanto elevado
- Lembre-se sempre as distâncias de paragem aumentam quando descer um declive.

3.14 Marcha atrás



Conduza em marcha atrás com o máximo cuidado. Conduza lentamente porque uma colisão acidental com um objeto poderá tombar a cadeira. Pare frequentemente e certifique-se de que o caminho não tem obstáculos.



O acompanhante deve receber formação na utilização dos comandos para acompanhante. Quando um acompanhante manuseia a cadeira de rodas, deve ter especial cuidado para não ser prejudicado ao conduzi-la ao contrário ou ao mover-se com ela em espaços apertados. O companheiro deve definir a velocidade com que se sente confortável e seguro manuseando a cadeira de rodas.

3.15 Utilização na rua



Exceto quando atravessa a ruas em pontos designados para tal, não deve conduzir a cadeira de rodas elétrica em ruas ou vias públicas. Isto deve ser feito de acordo com o código de estrada nacional, que pode ser diferente de país para país. Consulte o código da estrada local e obedeça a todas as regras locais para pedestres.

Lembre-se que os condutores poderão ter dificuldade em vê-lo quando estiver sentado na sua cadeira de rodas elétrica. Espere até a via ficar sem trânsito, estabeleça contacto visual com os condutores e depois avance com cuidado.

3.16 Conduzir à noite



As luzes foram concebidas para aumentar a visibilidade quando conduzir a cadeira com pouca iluminação ou à noite. Também servem para tornar a cadeira mais visível para terceiros. Tenha em conta que nem sempre as suas luzes são visíveis para outros condutores ou pedestres, especialmente se olharem para a cadeira de lado.

3.17 Conduzir enquanto elevado

Se a cadeira estiver equipada com assento elevatório, é importante obedecer a TODOS os avisos descritos abaixo. Quando mais alto elevar o assento, menos estável fica a cadeira de rodas elétrica. Isto ajudá-lo-á a compreender como reduzir o risco de tombar, e como identificar condições ambientais que possam afetar a sua segurança quando conduzir elevado (ver também secção 4.14).



- Nunca exceda o limite de peso (secção 3.5)
- O modo de elevação só deve ser utilizado em superfícies planas e niveladas
- O modo de elevação ou de condução elevada nunca deve ser utilizado em terrenos irregulares, como gravilha, relva, lombas, superfícies moles, vias irregulares ou declives.

3.18 Inversão térmica

A sua cadeira de rodas elétrica tem um circuito de inversão térmica. Este circuito impede que o controlador seja danificado por sobreaquecimento. Em condições extremas (como subir declives continuamente), o circuito poderá reduzir a energia transmitida aos motores. Isto permite conduzir a cadeira de rodas a uma velocidade reduzida. Quando o controlador arrefecer, as velocidades normais são retomadas.

3.19 O terreno

A sua cadeira de rodas elétrica é excelente em superfícies firmes e niveladas, como betão e asfalto. No entanto, dependendo da sua escolha de rodas motrizes, é possível ultrapassar terrenos mais difíceis, como lama, areia dura, gravilha, palhagem, relva comprida, lancis e sarjetas. Obedeça a todos os avisos deste manual e garanta que quando exploração as potencialidades da cadeira o faz acompanhado.

3.20 Obstáculos, degraus e lancis

 Conduzir sobre obstáculos e lancis pode tombar a sua cadeira de rodas elétrica, causando ferimentos graves. Caso tenha dúvidas quanto à viabilidade de subir um lancil ou obstáculo com segurança, peça sempre ajuda. Tenha sempre em conta as suas competências e limitações pessoais. Desenvolva novas competências com a ajuda de um acompanhante.

Nunca fixe os seus olhos num ponto quando conduzir; examine a área à sua frente, atento a todos os obstáculos.



Figura 3.1 - Aproximação aos obstáculos

Considerando as capacidades todo o terreno da cadeira de rodas, esta poderá ser capaz de subir e descer vários obstáculos. No entanto, isto pode variar significativamente em função da configuração da cadeira, da distribuição do peso e da competência do utilizador.

Se a sua cadeira de rodas elétrica estiver equipada com funções de assento elétrico, é boa ideia inclinar ou elevar o apoio para as pernas alguns graus quando subir ou descer lancis ou degraus, para proteger o apoio contra qualquer colisão. A utilização excessiva das funções de energia nesta situação pode tombar a cadeira, causando ferimentos.

- Proceda com o máximo cuidado quando conduzir próximo de superfícies elevadas, rebordos não resguardados, alterações súbitas de altura, lancis, alpendres, escadas, elevadores, etc. Aproxime-se sempre de um obstáculos de maneira a tocar simultaneamente com ambas as rodas da frente no mesmo obstáculo (figura 3.1). Nunca tente subir um lancil ou obstáculo na diagonal
- Não tente subir qualquer lancil próximo de uma tampa de esgoto, superfície irregular ou cobertura de gravilha
- Evite descer qualquer degrau, lancil ou outro obstáculo em marcha atrás
- Utilize a rampa ou declive do lancil se acessível
- Não tente subir obstáculos com o assento elevado.

3.21 Escadas e escadas rolantes

 Esta cadeira de rodas elétrica não foi concebida para subir ou descer escadas. Nunca deve ser utilizada numa escada rolante, mesmo com um acompanhante. Não é recomendada para tapetes rolantes ou rampas rolantes. Nunca suba escadas com a cadeira.

3.22 Condições ambientais

A sua cadeira de rodas elétrica não foi concebida para ser utilizada durante tempestades fortes ou condições de neve ou gelo. O contacto com água ou humidade em excesso pode causar avarias elétricas. A estrutura, motores e outras peças da cadeira não são impermeáveis.

 A sua cadeira de rodas elétrica tem motores elétricos e NUNCA deve ser conduzida em água, em rios, riachos ou no mar. Nunca leve a cadeira para o chuveiro, banheira, piscina ou sauna. Seque a cadeira assim que possível se ficar molhada. A unidade do controlo manual do joystick NÃO É IMPERMEÁVEL. O módulo do joystick está protegido contra salpicos mas poderá ficar permanentemente danificado se qualquer quantidade de água penetrar nos vedantes de borracha (este dano não é coberto pela garantia). É sempre boa ideia ter consigo um saco de plástico em caso de chuva. Deve ser suficientemente grande para tapar o módulo do joystick e o manípulo do utilizado sem impedir que o joystick regresse à posição central.

 Tenha muito cuidado se for necessário conduzir a sua cadeira de rodas elétrica numa superfície molhada ou escorregadia. Pare, se uma ou ambas as rodas principais perderem aderência. Neste caso, poderá perder o controlo da sua cadeira ou cair. Não conduza a cadeira num declive ou rampa, ou coberta de neve, gelo, água ou óleo.

A temperatura da superfície da sua cadeira de rodas elétrica poderá aumentar quando exposta a fontes de calor, como por exemplo, luz do sol. O contacto com superfícies quentes pode causar queimaduras na pele.

3.23 Dispositivos de elevação da cadeira de rodas elétrica

Consulte a secção 5.

3.24 Segurança do Veículo Motorizado

Consulte a secção 5.

3.25 Medicamentos e álcool



A mistura de medicamentos com receita, sem receita e ilícitos com álcool pode limitar a sua capacidade de conduzir a cadeira de rodas elétrica em segurança. Poderá causar ferimentos pessoais ou morte em si e terceiros.

Consulte um médico quanto aos possíveis efeitos dos produtos indicados em cima. Em caso algum deve conduzir a sua cadeira de rodas elétrica com os seus sentidos sob o efeito de medicamentos ou álcool.

3.26 Álcool, medicamentos e tabaco



Recomendamos vivamente que não fume sentado na cadeira de rodas elétrica e que se mantenha afastado de chamas abertas, fogos abertos e outras fontes de faíscas e calor intenso. A cadeira de rodas elétrica passou nos requisitos de inflamabilidade dos padrões para cadeira de rodas elétrica, mas é aconselhável manter cinzeiros a uma distância segura das almofadas do assento. Não se esqueça de apagar completamente os cigarros antes de os deitar e não deixe cigarros acesos sem vigilância.

NOTA: Desgaste, produtos de limpeza e laca para o cabelo podem reduzir as qualidades de retardação de chamas dos estofos da cadeira. Consulte a secção 7.11.

Instruções de funcionamento

A utilização segura do produto Magic Mobility depende do seu julgamento e/ou senso comum, assim como do julgamento e senso comum do seu cuidador e/ou profissional de saúde. A Magic Mobility não se responsabiliza por ferimentos e/ou danos resultantes do não cumprimento dos avisos, cuidados e instruções contidas neste manual do proprietário ou de qualquer documentação fornecida com a cadeira de rodas elétrica.

4.1 Ajustes

As regulações do desempenho e posicionamento da sua cadeira de rodas elétrica só devem ser efetuadas por profissionais de cuidados de saúde ou por pessoas completamente familiarizadas não só com este processo como também com as competências do condutor.

 Qualquer alteração das configurações de desempenho poderão afetar negativamente a sua cadeira de rodas elétrica. Algumas regulações poderão alterar o centro de gravidade da cadeira de rodas elétrica e, deste modo, afetar negativamente o desempenho da mesma. Poderá causar ferimentos a si próprio ou a outros. Consulte o seu agente se detetar qualquer alteração da sua capacidade de controlar o joystick ou da sua cadeira ou se considerar cada vez mais difícil manter o seu tronco direito.

4.2 Apoio de braços

Apoios de braço standard são removíveis.





Figura 4.1a Apoio de braço standard

Os apoios de braço flexi saem para permitir melhores transferências laterais.



Figura 4.1b Apoio de braço flexi

 Os cabos essenciais podem ser anexados ao apoio de braço, garantir que os cabos sejam conectados com segurança e não possam ficar presos ou apertados.

 Não levante a sua cadeira de rodas elétrica, segurando-a nos apoios de braços. Podem soltar ou partir.

4.3 Controlos dos botões configuráveis

 É possível atribuir uma função a um controlo de entrada (botões, fichas) da sua cadeira de rodas elétrica. Se foram atribuídos controlos a uma função dupla ou alternativa, certifique-se de que está familiarizado com as funções de cada controlo. Contacte o seu agente ou a Magic Mobility se ainda não recebeu esta informação. Caso contrário poderá causar danos e/ou sofrer ferimentos.

4.4 Baterias

Consulte a secção 6.

4.5 Almofadas

 As almofadas de espuma standard e outros suportes

para o corpo não foram concebidos para alívio de pressão específico de alta qualidade. Se sofrer de feridas de pressão ou se correr o risco de poder vir a sofrer, poderá precisar de um sistema de assento especial ou de um dispositivo para controlar a sua postura. Consulte o seu profissional de cuidados de saúde para saber se necessita desse dispositivo.

4.6 Dispositivos de fixação

 Muitos dos parafusos e porcas da sua cadeira de rodas elétrica são peças de fixação especiais de alta força. Se utilizar peças de fixação inadequadas, a sua cadeira pode falhar. Utilize exclusivamente peças de fixação especificadas pela Magic Mobility. Se as peças de fixação se soltarem, aperte-as imediatamente. Peças de fixação apertadas em demasia ou pouco apertadas podem danificar a sua cadeira e respetivos componentes.

4.7 Platina

 Se os platina estiverem demasiado perto do chão, podem "ficar presos" em obstáculos. Deste modo, cadeira poderá parar subitamente e tombar para a frente. Quando subir lances e obstáculos, poderá ser necessário ajustá-los para uma altura maior (ver secção 3.20).

4.8 Apoio de pernas

Montagem Central e Montagem Central Elevável de

Pés - A plataforma pode virar para cima para permitir transferências mais fáceis para dentro e para fora da cadeira de rodas. As plataformas de elevação de potência de montagem central (CMPE) são projetadas para se mover de forma independente ou opcionalmente como uma plataforma de base simples ou dupla. A plataforma para os pés do CMPE foi projetada para ser dobrada para auxiliar nas transferências para dentro e para fora da cadeira de rodas.



Figura 4.2a Apoio de pés de montagem central

 Certifique-se sempre de que seus pés não “travam” ou ficam presos no espaço entre as placas de apoio, a qualquer momento ou durante as transferências.

Swingaway e Elevating Legrest de Potência - Pressione a alavanca por baixo do hanger para soltar o apoio de pés que lhe permite rodar para o lado da cadeira de rodas. O apoio de pés pode ser completamente retirado levantando para fora do encaixe. Os apoios de pés podem ser virados para um lado sem serem removidos.



Figura 4.2c Apoio de pernas oscilante mostrando a ação de remoção



Figura 4.2b Apoio de pés elevável central



Figura 4.2d Apoio de pernas e apoios para os pés articulados

 A sua cadeira de rodas elétrica contém muitos pontos que constituem perigo de ficar preso/entalado. Utilize as funções da sua cadeira de rodas com o máximo cuidado e certifique-se de que as partes do seu corpo ou objetos estão longe dos mecanismos durante qualquer operação. Pode sofrer ferimentos pessoais graves.

4.9 Encosto rebatível - se instalado

Os encostos rebatíveis têm um manípulo de libertação vermelho. Puxe o manípulo para libertar o encosto e baixá-lo cuidadosamente para a frente.



Figura 4.3a Manípulo de rebatimento



Figura 4.3b Altura do rebatimento da Magic 360



Figura 4.3c Altura do rebatimento da Frontier V6 e V4



Figura 4.3d Altura do rebatimento da Extreme X8

4.10 Modo desembraiado - empurrar a cadeira de rodas elétrica



Em modo desembraiado, a cadeira de rodas não tem capacidade de travagem. Não de esqueça de desligar a energia antes de desengatar os freios do motor.

Magic 360 - Duas alavancas de libertação do motor encontram-se na parte traseira da cadeira de rodas elétrica (ver Figuras 4.4). Para desengatar os travões integrados ou “de condução”, basta puxar as alavancas para si.



Figura 4.4a Alavancas dos travões da Magic 360 acionadas



Figura 4.4b Alavancas dos travões da Magic 360 libertadas

Frontier V6 e V4 - As alavancas de libertação do motor encontram-se na parte dianteira de cada roda motriz (ver Figuras 4.5). Para desengatar os travões integrados ou “em funcionamento”, basta empurrar as alavancas de cada lado para baixo.



Figura 4.5a Alavancas dos travões da Frontier V6 acionadas



Figura 4.5b Alavancas dos travões da Frontier V6 libertadas

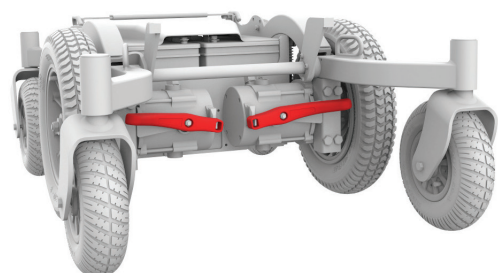

Figura 4.5c Alavancas dos travões da Frontier V4 acionadas

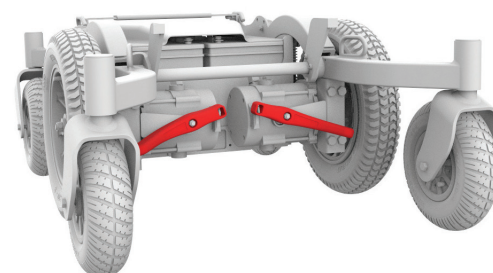

Figura 4.5d Alavancas dos travões da Frontier V4 libertadas

Extreme X8 - As alavancas de libertação do motor encontram-se na parte traseira da cadeira de rodas elétrica (ver Figuras 4.6).

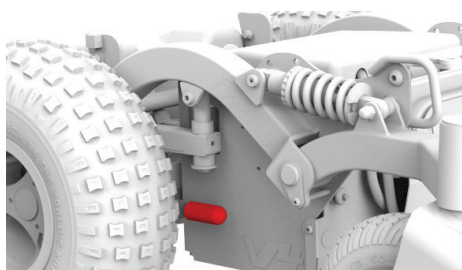

Figura 4.6a Alavancas dos travões da Extreme X8 acionadas

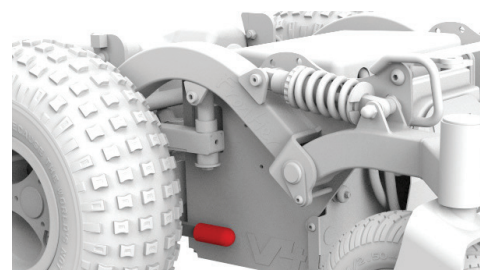

Figura 4.6b Alavancas dos travões da Extreme X8 libertadas

Se a energia for ligada antes dos travões serem novamente engatados, os controlos da cadeira de rodas eléctrica não funcionam e uma mensagem de “erro dos travões” é apresentada quando a cadeira de rodas estiver desembraiada. Esta funcionalidade foi intencionalmente incorporada para salvaguardar a sua segurança. Estas alavancas são para serem usadas pelo assistente. Empurre novamente as alavancas para dentro firmemente depois de posicionar manualmente a cadeira. Desligue a cadeira e ligue-a novamente para remover a mensagem de erro.

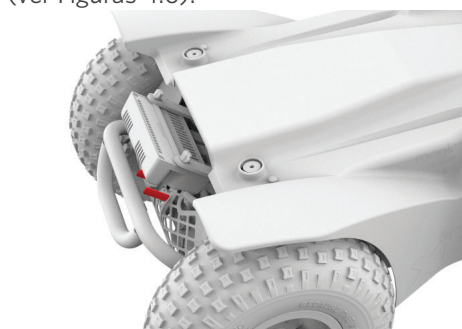
- Não use a cadeira em modo desembraiado ou tente colocar a cadeira em modo desembraiado sem um assistente presente. Nunca coloque a sua cadeira de rodas eléctrica em modo desembraiado numa inclinação. A cadeira poderá mover-se descontroladamente sozinha e causar ferimentos em si e nos outros.
- Nunca tente entrar e sair da cadeira de rodas eléctrica em modo desembraiado. Poderá mover-se inadvertidamente e causar a sua queda e ferimentos.

4.11 Interruptor ON/OFF



Não utilize o interruptor para ligar/desligar para parar a cadeira em caso de emergência. Para abrandar a cadeira até parar, largue o joystick e deixe-o voltar à posição neutra. Pode travar mais rapidamente invertendo a direcção do joystick.

4.12 Pegas de empurrar



Não tente inclinar a sua cadeira de rodas eléctrica empurrando para baixo as pegadas para empurrar. As bases das cadeiras de rodas eléctricas são pesadas. Se tentar inclinar uma cadeira de rodas eléctrica para ultrapassar obstáculos pode danificar componentes do sistema de assento e/ou dos atuadores modulares.

4.13 Cintos de posicionamento

Consulte a secção 5.

4.14 Funções de posicionamento eléctrico

Tenha sempre cuidado quando conduzir esta cadeira de rodas eléctrica numa posição reclinada, elevada ou inclinada. Consulte a secção 4 Instruções de funcionamento, 3.5 Limite de peso, 3.13 Declives e rampas e 3.17 Conduzir enquanto elevado.

A sua cadeira de rodas eléctrica ficará menos estável quando colocada em posições extremas. Leia esta secção cuidadosamente e respeite os avisos para reduzir o risco de tombar, avarias prematuras ou de ferimentos em si próprio.



- Não exceda a capacidade de peso da sua cadeira de rodas eléctrica, incluindo a bagagem

- Não tente acionar quaisquer opções do sistema eléctrico de assento em declives, superfícies irregulares, moles ou desniveladas
- Por programação, é possível inverter a direcção da maioria das funções do sistema eléctrico de assento. Certifique-se de que sabe em que direcção o seu assento irá mover-se antes de acionar
- Não coloque a cadeira de rodas eléctrica em modo desengatado com o assento levantado.
- Mantenha a pressão recomendada dos pneus para boa estabilidade.



Fique afastado de qualquer atuador eléctrico enquanto o componente estiver em movimento. O sistema eléctrico de assento Magic Mobility permite colocar o assento em muitas posições. Os utilizadores deverão ter atenção ao seu redor e certificar-se de que existe espaço suficiente disponível para desempenhar as funções pretendidas. Antes de acionar o sistema, certifique-se de que o seu corpo e roupas estão afastados dos componentes do sistema eléctrico de assento porque podem ficar presos. Se o utilizador ou outra pessoa ficar presa no mecanismo, pode sofrer ferimentos pessoais. Não tente acionar as opções de elevação ou inclinação do assento eléctrico próximo de crianças.

Modo engatado

Enquanto acionar as funções do sistema eléctrico de assento em modo engatado, tenha cuidado. Em modo engatado, o sistema eléctrico de assento não para até um comando de inversão ser executado ou a condução parar.

Para acionar uma função de energia através do joystick:

- Sempre que possível, pare completamente a cadeira de rodas eléctrica numa superfície nivelada
- Prima o botão ‘Mode’ (Modo) no joystick. Mova o joystick para a esquerda ou direita para seleccionar a função pretendida. Com a opção de função destacada, mova o joystick para a frente ou para trás para acionar a função.
- Quando o assento atingir o fim do movimento, largue o joystick
- Antes de conduzir, coloque novamente o assento na posição mais baixa.
- A elevação eléctrica do assento está equipada com um sistema que reduz a velocidade da cadeira de rodas eléctrica quando o assento subir aproximadamente 50 mm.

4.15 Assento

 Sistemas de assentos não aprovados pela Magic Mobility podem afetar ou interferir com outras partes da cadeira. Não altere o sistema de assento da sua cadeira e nunca eleve o seu assento mais de 50 mm da regulação integrada nas bases sem consultar primeiro o seu agente da Magic Mobility. A estabilidade da cadeira de rodas elétrica será prejudicada e poderá tombar e causar ferimentos graves.

4.16 Molas amortecedoras (só Magic 360)

As quatro molas amortecedoras são configuradas na fábrica durante o fabrico. Estas molas podem ser ajustadas para melhorar o desempenho da cadeira dependendo do peso do utilizador. Só as molas amortecedoras são ajustáveis. O resto das ligações da suspensão devem manter-se conforme fornecidas.

O nível de pré-carga necessário nos choques depende principalmente do peso do utilizador e da sua posição no assento. Consulte a tabela à direita para obter os valores aproximados com base no peso do utilizador. As tampas de plástico laterais traseiras e os braços dianteiros e traseiros contêm pequenos 'pips' salientes moldados. Se estes 'pips' alinharem quando o utilizador está sentado, a pré-carga de choque deverá ser apropriada (ver Figura 4.7).

ORIENTAÇÕES DE PRÉ-CARGA DE CHOQUE	
PESO DO UTILIZADOR	PRÉ-CARGA DE CHOQUES
Até 90 kg	1 mm
90 até 125 kg	2 mm
125 até 160 kg	3 mm

 Pré-carga de choque insuficiente pode afetar a estabilidade da cadeira.



Figura 4.7 - Regulação do amortecedor

4.17 Sensor de inclinação (inclinómetro) - se instalado

A opção de sensor de declive permite à cadeira detetar o seu ângulo de inclinação em relação ao horizonte. Isto inclui a combinação de reclinção do encosto, inclinação do assento e inclinação do solo. O sensor de declive utiliza esta informação para minimizar o risco da cadeira ficar instável porque o peso do corpo fica demasiado atrás.

Inibições do ângulo do encosto

As inibições dependem do ângulo do encosto e são as seguintes:

	ÂNGULO DO ENCOSTO	INIBIÇÃO RESULTANTE
	0° - 30°	Nenhuma
	31° - 50°	Elevação
	> 51°	Elevação Inclinação para trás Reclinação Condução

Inibições da elevação do assento

Uma inibição adicional pode ser ativada dependendo da altura da elevação do assento. Quando o assento for elevado acima de uma certa posição, o módulo LCD do joystick apresenta uma tartaruga laranja. Se o módulo do joystick estiver equipado com LED, as suas luzes indicadores de velocidade piscarão. Estas indicam as seguintes inibições causadas pela elevação do assento:

- Velocidade
- Inclinarem para trás
- Reclinarem
- Solução de problemas.

Se a sua cadeira estiver equipada com sensor de declive e uma das funções parecer não funcionar, faça o seguinte:

- Ative a função de elevação para baixo até parar na posição original;
- Ative a função de inclinação para a frente até parar na posição original;
- Ative a função de reclinção para a frente até parar na posição original;
- Se a sua cadeira de rodas ainda estiver inibida, consulte a secção 8 Resolução de problemas comuns.

4.18 Opção de bloqueio da direção - se instalada (apenas Extreme X8)



O bloqueio da direção oferece uma maior estabilidade direcional em linha reta. Isto é particularmente útil quando descer uma rampa para veículos com a sua cadeira de rodas elétrica em marcha atrás. O bloqueio da direção é ativado com o seu joystick e a ação executada bloqueando o tirante de direção.



- Quando o bloqueio da direção for ativado, conduza a cadeira de rodas elétrica exclusivamente para a frente e para trás.
- Se tentar conduzir a cadeira de rodas elétrica normalmente com o bloqueio da direção ativado poderá causar danos graves.
- Antes de conduzir normalmente, certifique-se de que desativou o bloqueio da direção com o joystick.

4.19 Inclinação de transferência - se instalada

A opção de inclinação de transferência permite baixar o assento até 70 mm para maior facilidade de sentar e levantar da cadeira de rodas elétrica. Todas as funcionalidades de condução da cadeira de rodas são inibidas enquanto a cadeira estiver inclinada para a frente para evitar danificar os apoios para as pernas e apoios para os pés que é possível com o assento nesta posição.

- À medida que o assento se inclina para a frente, uma tartaruga laranja é apresentada. A cadeira de rodas elétrica pode continuar a ser conduzida lentamente 
- Quando o assento atingir a sua posição mais baixa, a ação para e a condução da cadeira de rodas é inibida. Uma tartaruga vermelha começará a piscar 
- Certifique-se sempre de que o mecanismo repõe o assento para trás e que a tartaruga laranja pisca, ou nenhuma tartaruga é visível (horizontal), caso contrário, não é possível conduzir a cadeira de rodas elétrica.

4.20 Pneus

Consulte a secção 7.

4.21 Estofos

Consulte a secção 7.11.

4.22 Fios e conectores



Nunca puxe os cabos diretamente. Pode partir os cabos no interior do conector ou da cablagem. Para remover uma ficha ou conector, segure sempre na própria ficha ou conector e certifique-se de que quaisquer ganchos ou linguetas estão abertos antes de puxar.

4.23 Joelheiras

Tanto os apoios de pes elevável central como os fixos utilizam protetor para o joelho que podem ser removidos usando o botão de mão.



Figura 4.8a Protetor de joelho com o apoios de pés central

O apoio de pés rebatível utiliza protetor de joelho que são removidos quando o apoio de pés é levantado.

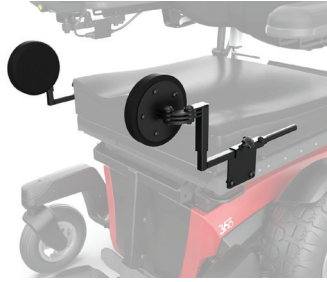

Figura 4.8b Protetor de joelho no apoios de pés rebatível

4.24 Suportes laterais

Os suportes laterais MPS Lateral podem ser fixos ou abatíveis.



Figura 4.9a Suportes laterais fixos ou abatíveis no encosto MPS

As costas da Reabilitação Mágica têm apoios laterais incorporados.



Figura 4.9b Encosto construído com suportes laterais

4.25 Activador com um clique

O One Click Activator permite operar directamente até cinco funções de potência baseadas em actuadores, cada uma com um simples clique. Quando combinado com um joystick CJSM2, tem a vantagem adicional de lhe permitir alterar as suas funções de potência em movimento, sem ter de parar a sua cadeira de rodas. Os botões podem ser programados para as necessidades de um indivíduo.



Figura 4.10 Uma configuração típica do activador de um clique

Cintos de posicionamento, pontos de fixação e transporte

5.1 O transporte da cadeira de rodas elétrica em veículos (como carga)

Certifique-se sempre de que a sua cadeira de rodas elétrica e os componentes estão corretamente presos durante o transporte. Em particular, o controlador do joystick deve estar bem protegido. Contacte o seu agente Magic Mobility para obter conselhos sobre o transporte da sua cadeira de rodas elétrica.

! A cadeira de rodas elétrica só deve ser transportada num veículo aprovado para o efeito. Verifique se a cadeira de rodas elétrica está presa, se os freios do motor estão acionados e se a energia está desligada. A cadeira de rodas elétrica deve ser presa com as correias de fixação nos suportes dianteiro e traseiro. Prenda a cadeira de rodas elétrica de acordo com as instruções do fabricante do sistema de retenção do veículo. Certifique-se de que quaisquer peças removíveis estão presas ou embaladas e identificadas para não se perderem.

5.2 O transporte da cadeira de rodas elétrica em aviões (como carga)

As baterias de células de gel foram aprovadas pela Administração Federal de Aviação (FAA) para serem transportadas em segurança em aviões, autocarros e comboios. No entanto, a Magic Mobility recomenda que consulte sempre previamente a operadora porque podem existir requisitos adicionais. Quando transportar a sua cadeira de rodas elétrica num avião, contacte sempre a companhia aérea para compreender as informações específicas úteis necessárias. Consulte o nosso website para ler a folha de informação Flying with your Powerchair da Magic Mobility.

5.3 Utilizar a sua cadeira de rodas elétrica em comboios

A companhia ferroviária poderá fornecer informações sobre quaisquer requisitos/instruções especiais. Aconselhamos a que verifique o seguinte:

- Existem áreas adequadas e previstas para a utilização de cadeira de rodas elétrica no comboio?
- Existem áreas adequadas ou designadas na plataforma para os utilizadores de cadeira de rodas elétrica poderem entrar facilmente no comboio?
- A massa combinada da cadeira de rodas elétrica com o seu ocupante permite entrar no comboio?
- Certifique-se de que a rampa de acesso ao comboio é maior do que a rampa segura dinâmica (ver secção 3.13)

- Quaisquer obstáculos ou umbrais existentes não devem exceder a capacidade de subida máxima de lancis da sua cadeira de rodas elétrica (ver secção 3.20).

5.4 Dispositivos de elevação e gruas para cadeira de rodas elétrica

! Desligue a energia da sua cadeira quando utilizar um dispositivo de elevação. Caso contrário, poderá tocar acidentalmente no joystick e conduzir a cadeira para fora da plataforma. Tenha em atenção que um bloqueio na extremidade da plataforma pode não evitar isto.

Certifique-se de que, no cimo da plataforma, não existe um rebordo ou queda abrupta. Estes podem causar a queda ou tombo da cadeira, se uma roda giratória ficar “pendurada”. Nestas circunstâncias, deve fazer marcha atrás, reposicionar a roda giratória para uma aproximação mais direta e tentar de novo mais lentamente. Em caso de dúvida, peça sempre ajuda.

Se for necessário utilizar um dispositivo de transporte, como um sistema de suspensão ou de elevação de veículos, a Magic Mobility recomenda que as instruções e especificações do fabricante sejam revistas antes de usar o produto.

5.5 Levantar a sua cadeira de rodas elétrica

Magic 360, Frontier V6 e V4: Os anéis de fixação podem ser utilizados para levantar a sua cadeira de rodas elétrica sem ocupante. Os anéis de fixação estão assinalados a vermelho nas Figuras 5.2. É muito importante garantir que as correias de elevação passam pelo interior dos apoios para os braços e não tocam em qualquer outra parte que possa exercer uma carga excessiva quando levantar a cadeira de rodas elétrica. A posição ideal da correia é indicada na Figura 5.1.



Figura 5.1 Posicionar as correias de elevação



Figura 5.2a Pontos de elevação da Magic 360

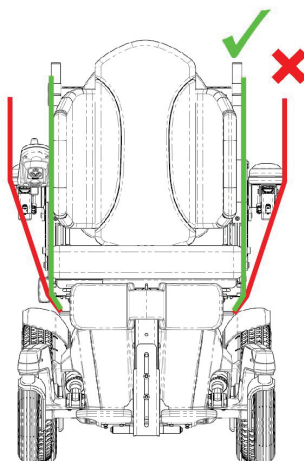

Figura 5.2b Pontos de elevação da Frontier V6



Figura 5.2c Pontos de elevação da Frontier V4

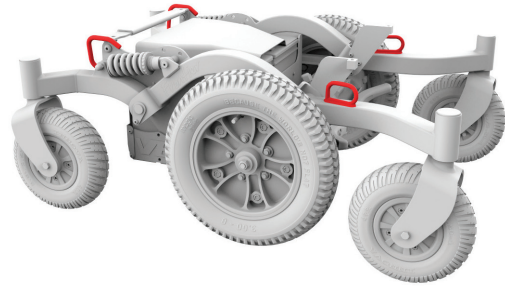

Figura 5.2d Pontos de elevação da Extreme X8 (vendida em separado)

Extreme X8: Os anéis de fixação NÃO PODEM ser utilizados para levantar a cadeira de rodas elétrica porque pode danificar o seu sistema de assento elétrico. O kit do anel de elevação é fornecido em separado como ilustrado na Figura 5.2d.

! Levante a sua cadeira de rodas com cuidado. Proceda sempre com máximo cuidado e certifique-se de que a cadeira está equilibrada. Não passe as correias de elevação sobre rebordos afiados ou suportes dos acessórios.

5.6 Correias e arneses de posicionamento

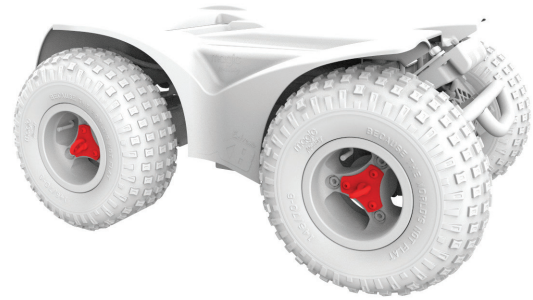
É obrigação do terapeuta e dos profissionais de cuidados de saúde determinarem se uma correia de posicionamento é necessária para garantir a operação segura do utilizador na cadeira de rodas elétrica. As correias de posicionamento podem ser encomendadas através do seu agente da Magic Mobility

As correias de posicionamento são principalmente utilizadas para suportar a postura. Também podem ser utilizadas para ajudar a reduzir o risco de escorregar e/ou deslizar quando a cadeira estiver em movimento. A correia de posicionamento não é um cinto de segurança destinado ao transporte e não deve ser utilizada em vez de um cinto de segurança durante o transporte num veículo motorizado.

A utilização inadequada dos cintos de posicionamento

pode causar lesões graves ou morte. Se utilizar uma correia de posicionamento, siga as recomendações desta secção:

- !** Certifique-se de que o utilizador não escorrega do assento da cadeira de rodas elétrica. Se isto ocorrer, o peito do utilizador poderá ser comprimido ou o utilizador poderá sufocar por causa da pressão da correia.
- !** As correias devem ficar justas, mas não tão apertadas que prejudiquem a respiração. Deve conseguir enfiar a sua mão aberta, plana, entre a correia e o utilizador.
- Um calço pélvico ou dispositivo semelhante pode ajudar evitar que utilizador escorregue do assento
- Certifique-se de que remove as correias facilmente em caso de emergência.

Não utilize as correias de posicionamento como:

- !** Sistema de retenção de um paciente ou utilizador em coma ou agitado.
- !** Sistema de retenção do veículo. Em caso de acidente ou de paragem súbita, o utilizador pode ser projetado da cadeira. As correias de posicionamento da cadeira de rodas elétrica não evitam que isto aconteça e podem resultar em lesões causadas pelos cintos ou correias.

5.7 Viajar num veículo sentado na sua cadeira de rodas elétrica

As cadeiras de rodas elétricas Magic Mobility são compatíveis com os requisitos de ISO 7176-19 e, como tal, foram criadas e testadas para utilização exclusiva em bancos virados para a frente em veículos motorizados. A cadeira de rodas elétrica não foi testada para outras posições.

Foram realizados testes com um sistema de retenção de quatro pontos representativo (dois à frente e dois atrás). Utilize a cadeira de rodas elétrica exclusivamente com os sistemas de fixação e de retenção do ocupante adequados para o peso da cadeira de rodas elétrica, incluindo as opções instaladas de acordo com as instruções do fabricante. O sistema de retenção deve estar em conformidade com SAE J2249 (EUA) ou ISO10542 (Internacional).



As cadeiras de rodas elétricas fixadas num veículo não oferecem a mesma segurança do que os bancos do veículo. A Magic Mobility recomenda a

passagem do utilizador para o banco do veículo e a utilização do sistema de retenção instalado no veículo, sempre que possível. A cadeira de rodas elétrica sem ocupante deve ser guardada como bagagem ou fixada no veículo como descrito na secção 5.1.

Quando as opções de posicionamento do assento forem instaladas, as seguintes indicações devem ser seguidas sempre que viável:

Elevador do assento - completamente PARA BAIXO, ou seja, o assento na posição mais baixa

Sistema de inclinação do assento - completamente PARA BAIXO, ou seja, com o assento paralelo ao chão

Apoio para as pernas - completamente PARA BAIXO com os pés próximos do chão e joelhos dobrados a 90°

Encosto - vertical, ou seja, a 90° ou próximo desse ângulo em relação ao assento.



Sistema de retenção com correias

- | | |
|--|---|
| <ul style="list-style-type: none">▪ A cadeira de rodas elétrica só pode ser presa com os pontos de fixação da estrutura da cadeira de rodas elétrica (Fig. 5.4). |  <p>Figura 5.3 símbolo de trânsito</p> |
| <ul style="list-style-type: none">▪ Os pontos de fixação (dois à frente, dois atrás) são assinalados pelo símbolo de trânsito (ver Figura 5.3). Instale primeiro as correias dianteiras e, depois, as traseiras. Aperte as correias para prender a cadeira de rodas elétrica. A cadeira de rodas elétrica não pode ser fixada por quaisquer outros componentes | |
| <ul style="list-style-type: none">▪ Devido à elevada carga que pode ocorrer durante uma colisão grave, a Magic Mobility recomenda a instalação de duas correias em cada ponto de fixação traseiro | |
| <ul style="list-style-type: none">▪ Não devem ser efetuadas alterações ou substituições nos pontos de fixação. | |



Figura 5.4a Pontos de fixação da Magic 360



Figura 5.4b Pontos de fixação da Frontier V6



Figura 5.4c Pontos de fixação da Frontier V4

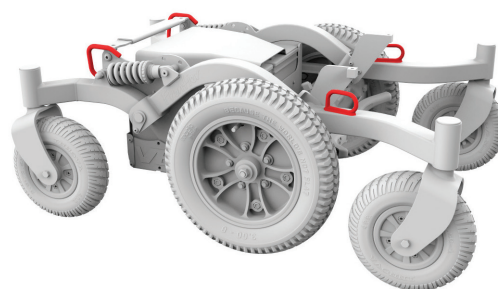

Figura 5.4d Pontos de fixação da Extreme X8

Instruções para segurança do ocupante

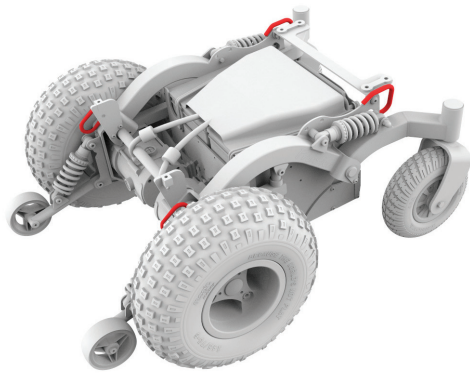
- Os cintos de segurança ou correias de segurança instaladas na cadeira de rodas elétrica (postural ou outras) não devem ser utilizadas como sistema de retenção para o ocupante num veículo em movimento
- Utilize sempre um sistema de retenção de 3 pontos para prender o ocupante.**
- Tanto o cinto de segurança pélvico como da parte superior do tronco pode ser usado para prender o ocupante e para reduzir o risco de choque na cabeça ou peito com os componentes do veículo.
- As retenções devem ser instaladas no pilar apropriado da viatura e os componentes da cadeira de rodas elétrica, como apoios para os braços ou rodas, não manter as retenções afastadas do corpo (Fig. 5.6).
- Use um encosto para a cabeça durante o transporte numa cadeira de rodas elétrica.

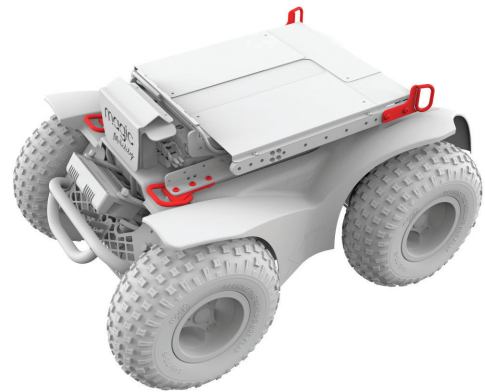

Figura 5.5 - Posicionamento correto do sistema de retenção de três pontos

Posicionamento da retenção do ocupante

- Um cinto pélvico deve ser posicionado à frente da pélvis, em baixo, de modo a que o ângulo de retenção do cinto pélvico seja entre 30° a 75° relativo à horizontal (Figura 5.5).
- É desejável um ângulo mais acentuado (maior) na zona preferencial (Figura 5.5).
- O cinto de segurança da parte superior do tronco deve ser colocado sobre o ombro e à volta do peito, como ilustrado (Figura 5.5). Não instale o cinto de segurança como ilustrado na Figura 5.6
- Os sistemas de retenção com cinto devem ficar tão apertados quanto possível, sem criar desconforto no utilizador.
- Os cintos de segurança não devem ser torcidos durante a utilização.

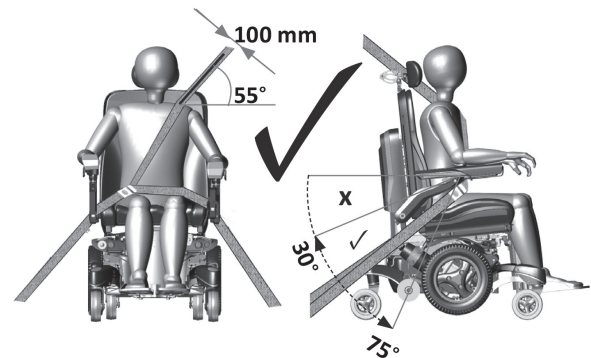

Figura 5.6 - Posicionamento incorreto do sistema de retenção de três pontos para o ocupante

Foram realizados testes com um boneco de testes de colisão com 102 kg. Ocupantes com maior peso estão sujeitos a um maior risco de acidente.

A Magic Mobility reconhece que nem sempre é prático ser transferido para/da cadeira.

Neste caso, quando for necessário transportar o utilizador na cadeira de rodas elétrica, as seguintes sugestões devem ser seguidas:

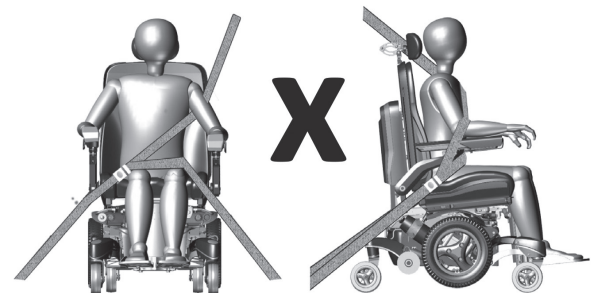
- A segurança do utilizador durante o transporte depende da diligência da pessoa que prende o sistema de retenção nos pontos de fixação. Essa pessoa deve receber instruções apropriadas e/ou formação sobre a sua utilização
- Fixe o sistema de retenção do ocupante de acordo com as instruções do fabricante e SAE J2249
- Não utilize WTORS designados para utilizar a estrutura da cadeira de rodas elétrica para transferir o peso do ocupante com sistema de segurança para o veículo
- As cadeiras de rodas elétricas Magic Mobility são compatíveis com os requisitos de ISO 7176-19 e, como tal, foram criadas e testadas para utilização exclusiva em bancos virados para a frente em veículos motorizados
- **Nota** - a conformidade com esta norma não invalida a utilização da cadeira de rodas elétrica na zona traseira em veículos de grandes dimensões equipados com espaço para passageiros virados para trás.
- A cadeira de rodas foi dinamicamente testada virada para a frente com um boneco de testes de colisão preso com um cinto pélvico e cinto para os ombros (ou seja, um cinto para os ombros como parte de um sistema de retenção de três pontos)
- Tanto um cinto pélvico, como um cinto para os ombros deve ser usado para reduzir a possibilidade de colisões da cabeça e peito contra componentes do veículo
- Para reduzir o risco de ferimentos nos ocupantes do veículo, os tabuleiros instalados na cadeira de rodas não especificamente adaptadas à segurança em caso de colisão devem:
 - i) ser removidos e presos separadamente no veículo ou
 - ii) ser presos na cadeira de rodas elétrica mas posicionados longe do ocupante com almofadas amortecedoras colocadas entre o tabuleiro e o ocupante.
- Sempre que possível, o restante equipamento auxiliar da cadeira de rodas elétrica deve ser preso à cadeira ou removido e preso no veículo durante a viagem. Isto garante que não se soltam e causam ferimentos aos ocupantes do veículo em caso de colisão
- Os suportes de postura não devem ser utilizados para prender o ocupante num veículo em movimento, exceto quando identificados para tal de acordo com os requisitos especificados em ISO7176-19
- A cadeira de rodas elétrica deve ser inspecionada por um representante do fabricante antes de ser reutilizada depois de ter estado envolvida em qualquer tipo de colisão do veículo
- Não devem ser feitas alterações ou substituições dos pontos de fixação da cadeira de rodas elétrica ou das peças da estrutura ou do chassis ou dos componentes sem consultar o fabricante da cadeira de rodas elétrica
- Devem ser instaladas baterias à prova de derrames, como “eletrólitos com gel”, nas cadeiras de rodas elétricas quando utilizadas em veículos motorizados
- Deve ter cuidado, quando fixar o sistema de retenção do ocupante para posicionar a fivela do cinto. Isto irá garantir que o botão de libertação não está em contacto com os componentes da cadeira de rodas elétrica durante uma colisão.

5.8 Pino de ancoragem retrátil - se instalado

A Magic 360 e Frontier V6 e V4 têm um pino de ancoragem retrátil opcional testado contra colisões (ver Figuras 5.7). O diâmetro do pino é 16 mm e é adequado para a maioria das bases comerciais criadas para pinos com este diâmetro. O pino de ancoragem retrátil está instalado na base da cadeira de rodas elétrica e é acionado com o joystick. Quando o pino de ancoragem é estendido, a velocidade da cadeira de rodas elétrica é reduzida para 1,2 kph e os ícones de tartaruga laranja são apresentados no joystick. 🐢



Figura 5.7a Pino de ancoragem da Magic 360 - retraído



Figura 5.7b Pino de ancoragem da Magic 360 - estendido

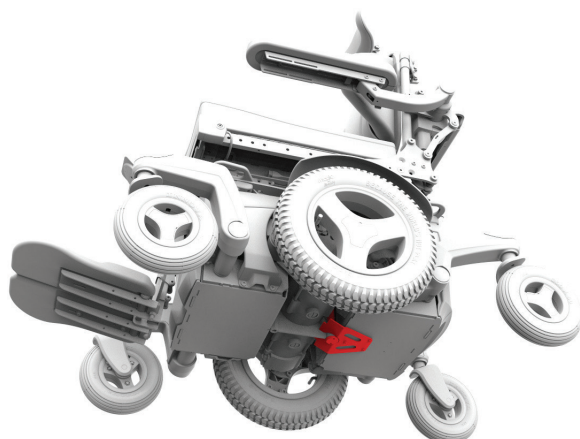

Figura 5.7c Pino de ancoragem da Frontier - retraído

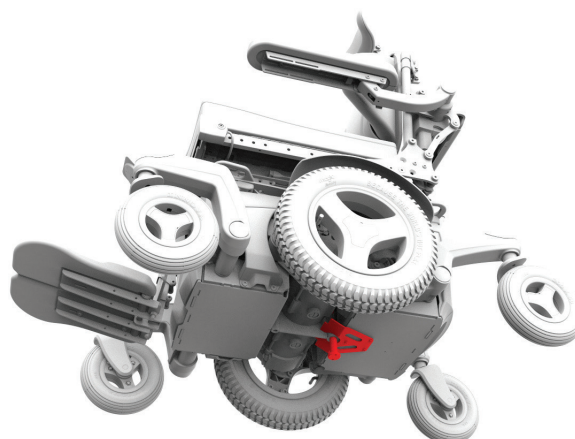

Figura 5.7d Pino de ancoragem da Frontier - estendido

Depois de uma colisão

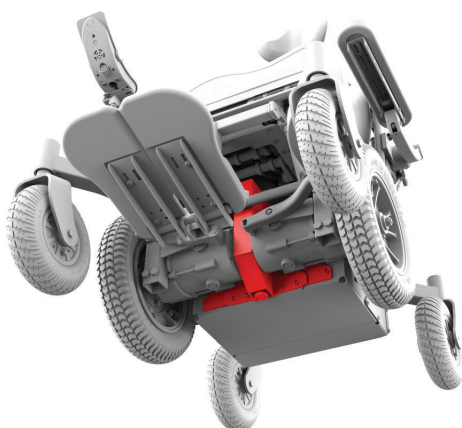

Se esteve envolvida numa colisão de um veículo, é importante que um agente autorizado da Magic Mobility inspecione a sua cadeira de rodas elétrica antes de a utilizar novamente. Se o dano for questionável ou se existirem dúvidas quanto ao seu estado, a Magic Mobility recomenda que a cadeira seja substituída.

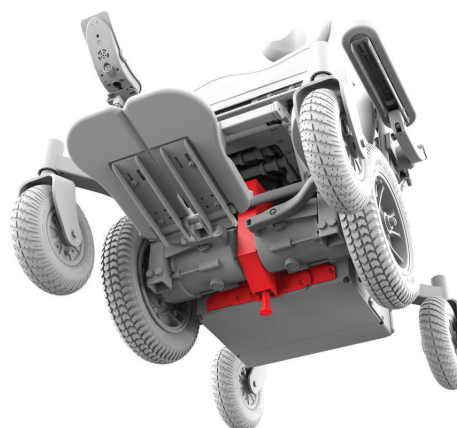
Atenção utilizadores da cadeira de rodas elétrica - a garantia da sua cadeira de rodas elétrica é anulada se estiver envolvido numa colisão.

Baterias e carregamento

6.1 Proteção de segurança elétrica

A sua cadeira de rodas elétrica tem um fusível ligado ao circuito da bateria que oferece alguma proteção à bateria e às respetivas ligações em caso de curto-circuito.

Quando um fusível queimar, não será possível conduzir a sua cadeira e será necessário contactar o seu agente da Magic Mobility para reparação e/ou substituição

6.2 Baterias

A sua cadeira de rodas tem duas baterias de alta qualidade e longa duração, seladas (não derramáveis) e sem manutenção. A sua cadeira de rodas elétrica tem um sistema de 24 V fornecidos por duas baterias de 12 V (ver Figuras 6.1a e 6.1b). Não é necessário verificar o nível do fluido dos seus eletrólitos. Apesar de serem semelhantes às baterias para automóvel, as baterias para cadeiras de rodas elétricas não são iguais. As baterias dos veículos não foram concebidas para processar uma descarga profunda e longa e não são adequadas para cadeiras de rodas elétricas.



Figura 6.1a - Ligações da bateria da Magic 360



Figura 6.1b - Ligações da bateria da Frontier V4, V6 e Extreme X8

- As baterias têm um ciclo de vida finito, o que limita durante quanto tempo podem fornecer e armazenar energia. Só pode carregar as baterias um determinado número de vezes antes de falharem e já não armazenarem mais energia

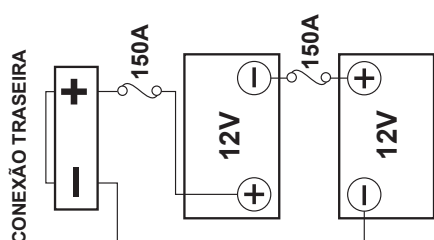

- Não combine baterias de fabricantes ou tecnologias diferentes. Nunca combine baterias com células de gel com baterias AGM. Utilize apenas baterias idênticas fabricadas no mesmo período e com o mesmo estado de carga. As baterias devem ser sempre substituídas aos pares

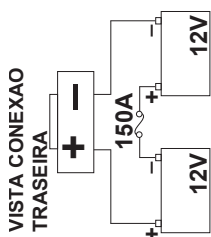
- Os conectores das baterias, terminais e acessórios

associados contêm chumbo e compostos de chumbo. Lave as suas mãos depois de lhes tocar

- As baterias contêm químicos corrosivos. Utilize apenas baterias AGM ou com células de gel para reduzir o risco de fugas ou de explosões
- Quando instalar baterias, certifique-se de que os respetivos conectores dos terminais não tocam em qualquer parte da estrutura da cadeira de rodas elétrica durante a instalação. Os terminais da bateria estão tapados para evitar o contacto com a estrutura durante o funcionamento normal ou em caso de tombo
- Nunca ligue um dispositivo de suporte de vida ou auxiliar à bateria da cadeira de rodas elétrica sem um sistema de reforço. O sistema elétrico poderá falhar e causar ferimentos graves ou a morte do utilizador.

6.3 Adaptação da bateria

A manutenção adequada das baterias durante a rodagem (cuidados iniciais) é particularmente importante para a vida da bateria. Siga estes passos:

- Certifique-se de que a bateria está completamente carregada antes de utilizar a cadeira pela primeira vez
- Utilize a cadeira frequentemente e evite cargas excessivas
- Carregue as baterias só depois da sua carga ter atingido 50 por cento
- Carregue completamente a sua cadeira de rodas elétrica, verificando se o carregador indica que as baterias estão completamente carregadas
- Nunca deixe passar mais de três dias sem carregar a sua cadeira de rodas elétrica durante o período de rodagem
- Repita os passos 2 e 3 durante as primeiras 5-10 utilizações (ciclos) para concluir o procedimento de rodagem.

6.4 Carregamento da Bateria



Utilize exclusivamente o carregador autónomo fornecido, exceto quando autorizado a utilizar outro pela Magic Mobility. O carregador é um carregador inteligente que desliga quando as baterias estão carregadas. A cadeira de rodas elétrica pode ser deixada ligada ao carregador durante 2-3 dias.

6.5 Procedimento de carregamento da bateria

As baterias são carregadas através de uma tomada no módulo do joystick (ver Figura 6.2). Quando o carregador da bateria for ligado, o joystick reconhece a ligação e a condução da cadeira de rodas fica inibida. O seguinte procedimento deve ser seguido quando carregar a sua nova cadeira de rodas elétrica:

- 1) Certifique-se de que a cadeira de rodas está desligada
- 2) Ligue o carregador da bateria à tomada de carregamento no joystick e ligue-o
- 3) Consulte as instruções do carregador de bateria, fornecidas com a sua cadeira de rodas elétrica, para garantir que sabe como o carregador indica quando as baterias estão completamente carregadas



Figura 6.2 - Tomada de carregamento



- Não exponha o carregador à chuva ou à neve
- Não abra o carregador ou tente repará-lo
- Não pose o carregador no assento da cadeira de rodas elétrica enquanto carregar as baterias porque pode aquecer demasiado. Pose sempre o carregador no chão junto da cadeira enquanto carregar
- Nunca utilize um cabo de extensão ou várias placas de energia. Ligue sempre o carregador diretamente à tomada da parede
- Proteja sempre as baterias de congelamento e nunca carregue uma bateria congelada. A temperatura de congelamento das baterias depende de vários fatores, incluindo a sua composição química, nível de carga e intensidade da utilização (as baterias sem carga podem congelar a temperaturas logo abaixo do zero). Se o fizer, poderá causar ferimentos pessoais e danificar as baterias
- Tente evitar expor as baterias a temperaturas extremas. As baterias funcionam melhor quando carregadas em interiores, a uma temperatura aproximada de 20 °C
- Carregue sempre as baterias até atingir a carga total.

6.6 Velocidade de carregamento

A velocidade de carregamento das baterias depende da sua capacidade elétrica, estado da carga, temperatura

dos eletrólitos e condições internas. A saída CC do carregador também influencia significativamente a velocidade de carregamento.

6.7 Obter a máxima autonomia das suas baterias

Atenção – siga sempre os procedimentos de rodagem e de carregamento:

- Evite descargas muito profundas (as descargas profundas reduzem o ciclo de vida da bateria)
- Não deixe que a carga das baterias fique muito reduzida durante muito tempo. Depois de utilizar a cadeira durante o dia inteiro, recarregue completamente as baterias durante a noite
- Depois das baterias ficarem descarregadas a uma carga baixa, certifique-se de que as recarrega até à carga máxima (isto pode demorar mais de 8 horas)
- Certifique-se de que as suas baterias estão completamente carregadas antes de utilizar a sua cadeira
- Certifique-se de que pressão dos seus pneus está correta para o peso e terreno onde planeia conduzir
- Tente manter uma velocidade constante e conduza tão suavemente quanto possível
- Tente evitar inclinações
- Limite o volume de bagagem que transporta.

6.8 Baterias completamente descarregadas



- Nunca deixe as baterias descarregar completamente. Conduzir a sua cadeira de rodas elétrica até quase parar por falta de bateria, irá reduzir significativamente a vida útil das suas baterias
- Não acione o sistema de controlo, se a carga das baterias estiver quase esgotada. Caso contrário, o utilizador poderá ficar imobilizado numa situação de risco, tal como no meio de uma estrada
- Nunca deixe as baterias durante muito tempo descarregadas. Carregue completamente baterias não utilizadas ou armazenadas, pelo menos, uma vez por mês
- O carregador não funciona depois das baterias terem sido descarregadas para uma tensão extremamente baixa. Neste caso, contacte o seu agente da Magic Mobility para assistência.

6.9 Indicador de Carga da Bateria

Depois do procedimento de rodagem, utilize as tabelas no verso como guia de carregamento.

INDICADOR DA BATERIA COM ECRÃ LCD



As baterias estão carregadas se o indicador de baterias for vermelho, amarelo e verde.



Se possível, carregue as baterias quando o indicador da bateria for apenas vermelho e amarelo.



Carregue as baterias assim que possível depois do indicador da bateria indicar apenas vermelho: sempre aceso ou a piscar lentamente.

INDICADOR DE BATERIAS LED

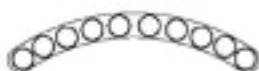

Nível da bateria

(LED 1 - 10)

As baterias estão carregadas quando o indicador de baterias for vermelho, amarelo e verde

(LED 1 - 7)

Se possível, carregue as baterias quando o indicador da bateria for vermelho e amarelo

(LED 1 - 3)

Carregue as baterias assim que possível depois do indicador da bateria indicar apenas vermelho: sempre aceso ou a piscar lentamente

O seu indicador de baterias poderá piscar com padrões diferentes para indicar o estado da bateria.

- LED acesa, estável - indica que tudo está bem e apresenta o nível de carga que resta
- LED a piscar lentamente - o sistema de controlo está a funcionar corretamente mas deve ser carregado
- LED acende-se em sequência, gradualmente - as baterias da cadeira de rodas estão a carregar. Não poderá conduzir a cadeira elétrica até desligar o carregador e desligar e depois ligar o sistema de controlo.

6.10 Como funciona o seu indicador de baterias

O indicador de baterias permite-lhe saber quanta carga as suas baterias ainda têm. A melhor maneira de usar o indicador é familiarizar-se com o seu comportamento durante a condução da sua cadeira de rodas elétrica. Tal como o indicador de combustível num veículo, não é totalmente preciso, mas irá ajudá-lo a evitar ficar sem energia.

Quando ligar o sistema de controlo, o indicador da bateria apresenta uma estimativa da restante carga da bateria. A leitura do indicador da bateria é mais precisa, aproximadamente um minuto depois de começar a conduzir a sua cadeira de rodas elétrica.

Os níveis de carga da bateria dependem de como utiliza a sua cadeira de rodas elétrica, da temperatura e idade da bateria. Estes factores afectam a distância que pode mover a sua cadeira de rodas elétrica. Todas as baterias da cadeira de rodas elétrica perdem gradualmente a sua capacidade à medida que envelhecem.

Se o indicador de carga da bateria parecer indicar uma descida mais rápida que o normal, as baterias podem estar desgastadas. Quando substituir baterias gastas, instale sempre do tipo recomendado pela Magic Mobility. Se instalar outro tipo de bateria, o indicador poderá não ser tão preciso.

6.11 Substituir as baterias

Peça sempre a um técnico de cadeira de rodas elétrica treinado para substituir ou instalar as suas baterias.

6.12 Eliminação e Reciclagem das Baterias

As baterias são consideradas resíduos perigosos. No fim da vida da bateria, contacte a entidade de reciclagem local ou um agente da Magic Mobility para receber instruções para eliminar a bateria. O seu agente da Magic Mobility possui também informações sobre a reciclagem de outras partes da cadeira de rodas elétrica, o que é altamente recomendável quando substituir essas partes.

Manutenção e Cuidado

Como qualquer veículo motorizado, a sua cadeira de rodas elétrica requer inspeções de manutenção de rotina. Pode realizar algumas destas inspeções mas recomendamos que leve a cadeira à fábrica para ser inspecionada nas instalações de assistência técnica autorizadas. As reparações ou substituições, incluído da bateria e pneus, só devem ser efetuadas com componentes aprovados pelo fabricante para garantir o melhor desempenho (ver secção 7.20). Com os cuidados adequados, a sua cadeira de rodas elétrica deverá funcionar durante muitos anos.

7.1 Pressão dos pneus





Pneus com pouca pressão correm um risco maior de terem um furo e reduzem a autonomia da sua cadeira de rodas elétrica. Pneus com demasiada pressão também podem ser perigosos, porque podem explodir e causar ferimentos. A pressão máxima recomendada para os pneus está também gravada na parede do pneu. No entanto, a pressão máxima recomendada pela Magic Mobility é indicada na seguinte tabela. A pressão desequilibrada dos pneus pode puxar a sua cadeira de rodas elétrica para um dos lados.

A pressão dos pneus deve ser verificada semanalmente. Todos os pneus pneumáticos estão equipados com válvulas automotivas e podem ser enchidos com a maioria das bombas automotivas manuais e com pedais. Nunca use os sistemas de ar das estações de serviço. Se não encher os pneus com a pressão correta, o desempenho poderá ser reduzido ou constituir um risco para a sua segurança.

Reduza a pressão dos pneus das rodas motrizes para obter maior tração na lama e em superfícies soltas, como gravilha. Quando conduzir em superfícies mais firmes, a pressão dos pneus para fora da estrada poderá ser aumentada de acordo com as seguintes tabelas e dependendo do peso do utilizador, das suas preferências e capacidade de condução.

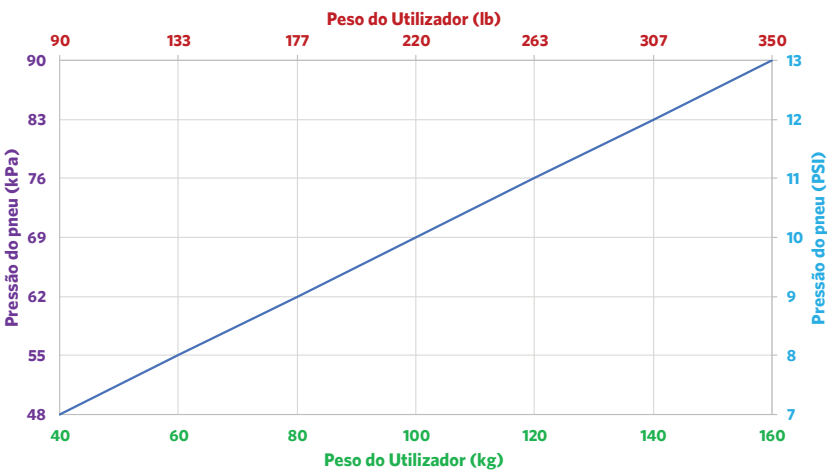
7.2 Rodas motrizes todo-o-terreno Magic 360

Tipo de roda	Pressão ótima recomendada pela Magic Mobility	Pressão máxima de acordo com o tipo de roda
145/70-6 	 <p>Peso do Utilizador (lb)</p> <p>Peso do Utilizador (kg)</p> <p>Pressão do pneu (kPa)</p> <p>Pressão do pneu (PSI)</p>	24 psi 165 kPa  47-50 Nm

7.3 Rodas motrizes combinadas Magic 360 e Frontier V6/V4



7.4 Rodas motrizes híbridas Frontier V6/V4 e rodas motrizes urbanas Magic 360 cinza

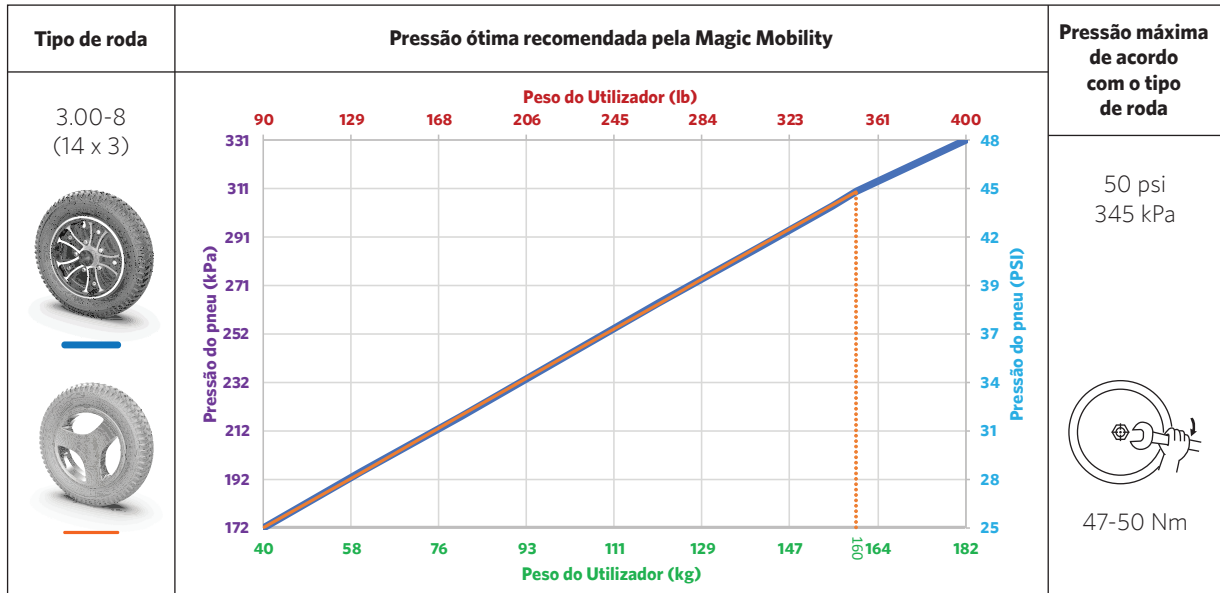

7.5 Rodas motrizes pretas urbanas Magic 360

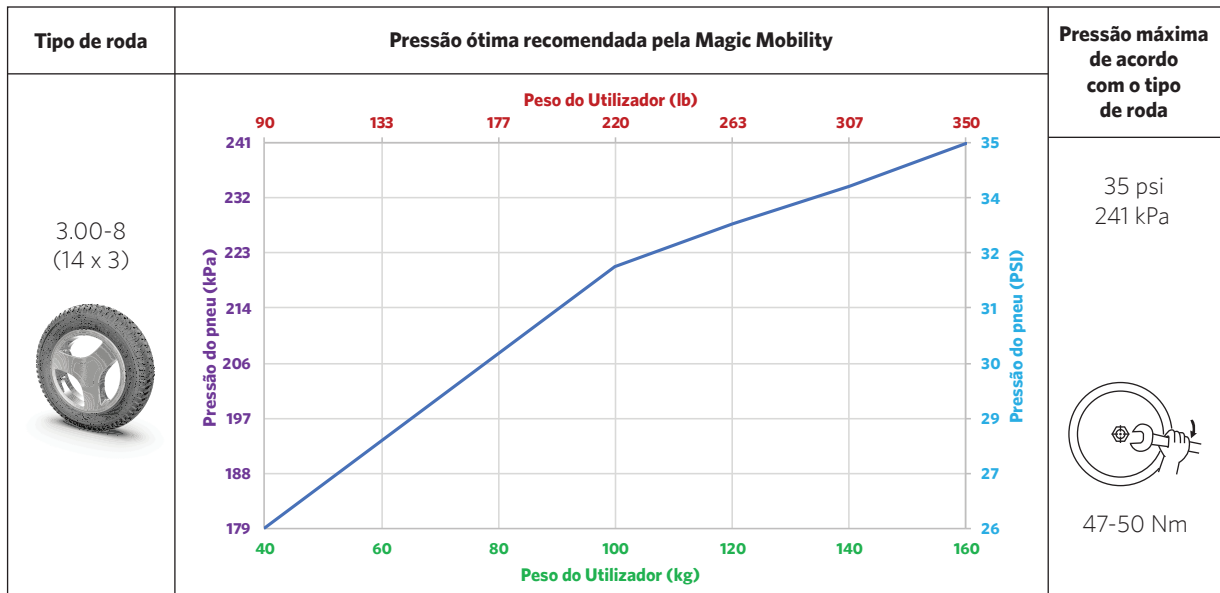

7.6 Rodas todo terreno Frontier V6/V4 e Extreme X8

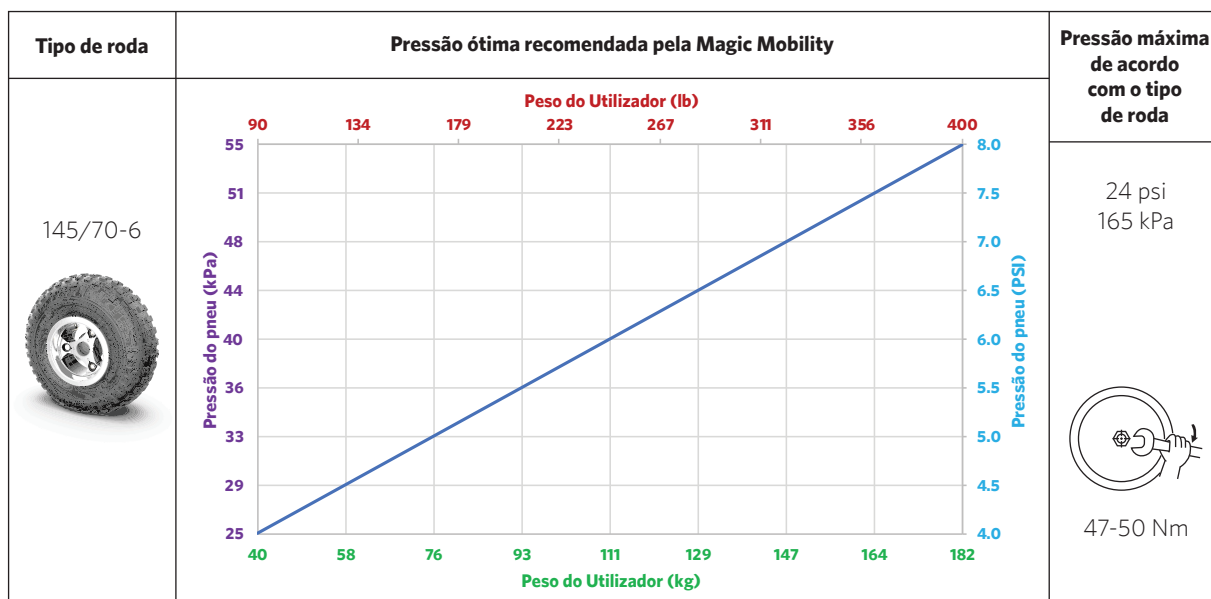

7.7 Rodas giratórias Frontier V6/V4

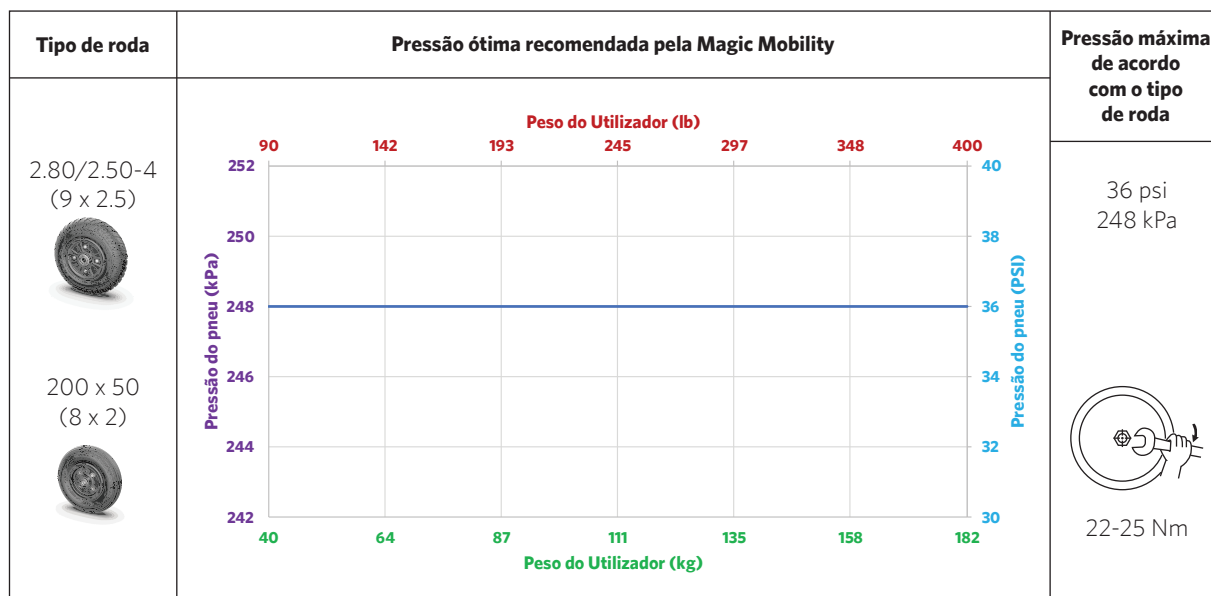

7.8 Reparação de furos nos pneus

Infelizmente, os pneus podem furar. Existem várias precauções para minimizar este risco:

- Só pneus urbanos/híbridos - instale rodas sólidas, no entanto, tenha em conta que a condução poderá ser mais difícil, mas os pneus não ficam sem ar
- Somente pneus offroad e crossover - instale o kit de revestimento para pneus resistente a furos da Magic Mobility (revestimento de fibra de aramida + vedante) cujo risco de furo é menor. Contacte o seu agente da Magic Mobility para instalar o kit nas atuais rodas. Os revestimentos podem ser transferidos para os seus novos pneus quando for altura
- Instalar vedante dos pneus nos tubos

- Mantenha a pressão correta dos pneus e substitua-os quando estiverem muito desgastados ou fendidos.

Os furos dos pneus podem ser reparados pelo seu agente da Magic Mobility ou pela maioria das lojas de bicicletas ATV ou oficinas de veículos.

7.9 Desgaste da roda

A vida do pneu pode ir de meses a anos, dependendo da utilização diária. Para tirar o máximo partido dos seus pneus, é importante que a pressão deles seja a mais correta. Utilize sempre as peças recomendadas pelo fabricante e substitua os pneus quando o padrão do piso ficar desgastado a menos de 2 mm de profundidade porque os pneus começam a perder tração e podem ficar mais propensos a furos.

7.10 Manutenção do kit do corpo

A sua cadeira de rodas elétrica tem um kit com corpo de plástico que pode ser facilmente limpo com um pano macio e húmido e um detergente suave. Nunca lave a sua cadeira de rodas elétrica com mangueira ou pressão ou a exponha diretamente a água.

7.11 Manutenção do forro

O forro da sua cadeira de rodas elétrica pode ser limpo com sabão suave e água. É importante evitar sempre o contacto da água com os componentes elétricos. Nunca use químicos para limpar um assento de vinil porque podem tornar o assento escorregadio ou secar e fender. Pode usar um produto de limpeza de forros genérico nas partes de tecido.



O estado do forro pode ser afetado por óleos para a pele, suor e alguns medicamentos. É recomendável que substitua o forro se tiver fendas, se rasgar ou se desgastar significativamente. O tecido desgastado pode aumentar o risco de incêndio. Tenha em conta que lavar o forro também pode reduzir as características de retardação de incêndio do tecido.

7.12 Manutenção do joystick

O joystick da sua cadeira de rodas elétrica e respetiva base do joystick podem ser limpos com um pano molhado com um detergente diluído. O ecrã LCD pode ser limpo com um pano macio, seco e sem cotão.



- Nunca utilize Windex, pó decapante ou um produto com solvente. Pode riscar o ecrã e eliminar o revestimento anti brilho
- O joystick NÃO é impermeável.

7.13 Aviso de água

Sempre que possível, evite expor a sua cadeira de rodas a qualquer tipo de humidade (chuva, neve, nevoeiro, água salgada ou lavagem). Este tipo de exposição pode causar avarias elétricas e mecânicas e pode causar o enferrujamento prematuro da cadeira. Consulte a secção 7.14 sobre corrosão. Se a sua cadeira de rodas elétrica entrar em contacto com água, é importante secá-la completamente com uma toalha e, depois, deixá-la secar numa sala quente durante 10-12 horas. Verifique sempre se o joystick e os travões estão a funcionar antes de usar a sua cadeira de rodas elétrica novamente. Se tiver dúvidas quanto à sua cadeira de rodas ou encontrar inconsistências na mesma, contacte o seu agente da Magic Mobility.



- Não deixe a cadeira de rodas elétrica à chuva ou exposta a tempestades de qualquer tipo.

- Nunca utilize a cadeira de rodas no chuveiro ou a deixe numa casa de banho com humidade enquanto toma banho.



A sua cadeira de rodas tem motores elétricos e nunca deve ser conduzida em água, em rios, riachos ou no mar.

7.14 Proteção contra Corrosão

A sua cadeira de rodas elétrica foi fabricada com uma série de processos que a protegem da corrosão. Foram feitos todos os esforços para garantir a sua durabilidade a longo-prazo; no entanto, não é possível garantir que a sua cadeira de rodas elétrica não acumule corrosão durante a sua vida útil. A prevenção, proteção e manutenção regular são essenciais para reduzir o risco de corrosão.

As causas mais comuns da corrosão da cadeira de rodas elétrica são:

- Lascar ou arranhar a tinta após colisão com rochas ou outros objetos duros.
- Acumulação de sal, sujidade e humidade nos componentes do chassis.
- Exposição a ambientes altamente corrosivos, como praias ou regiões costeiras ou áreas próximas de rios e ribeiros.

Tinta riscada ou lascada

Se o chassis da sua cadeira de rodas elétrica ou qualquer outro componente de aço estiver riscado ou lascado, com o metal exposto por debaixo, recomendamos que efetue os seguintes passos para reparar a tinta:

- Lixe com cuidado as áreas expostas para remover quaisquer lascas ou tinta solta.. Certifique-se de que remove qualquer corrosão da superfície durante este processo.
- Aplique um solvente de limpeza na área afetada para remover poeiras, impurezas e gorduras.
- Aplique revestimento sobre a área que é necessário retocar.
- Depois de seca, aplique tinta para retocar e certifique-se de cobrir todas as áreas expostas. Depois de seca, a área deverá agora estar protegida de mais corrosão.

Se não for prático realizar este processo, aplique um produto conversor de ferrugem/neutralizante comercial para ajudar a evitar que a ferrugem se espalhe.

Água salgada, praias e áreas costeiras



- A água salgada e o ambiente próximo são altamente corrosivos.
- A exposição a áreas costeiras aumenta o risco de corrosão na sua cadeira de rodas elétrica, mesmo que não leve a cadeira para a praia. As áreas costeiras têm um nível de salinidade mais elevado do que as áreas do interior. As taxas de corrosão mais elevadas em áreas costeiras ficam normalmente a 500 metros da linha da costa.

Neve e gelo, estradas e trilhos com sal



Evite utilizar a sua cadeira de rodas elétrica em superfície com sal, sempre que possível, porque o sal afeta negativamente muitos dos componentes da cadeira de rodas elétrica. Se conduzir a sua cadeira de rodas elétrica em superfícies com água, gelo ou sal, consulte a secção sobre manutenção preventiva abaixo para sugestões.

Limpeza após utilização

Quando utilizar a sua cadeira de rodas elétrica em áreas costeiras, húmidas ou com sal, limpe com cuidado adicional para reduzir o risco de ferrugem. Quando regressar da sua viagem, deverá limpar todas as peças da cadeira de rodas elétrica com um pano humedecido com água morna. Deve deixar a cadeira de rodas elétrica num local quente e seco para secar completamente. Também poderá ser útil limpar tanta areia e/ou sal quando possível. **Nunca utilize uma mangueira para limpar a sua cadeira de rodas elétrica.**

Manutenção Preventiva

Para uso regular na praia ou em ambientes salgados, sugerimos o uso de lubrificante em spray à base de óleo nos eixos do motor, eixos das rodas, eixos dos garfos das rodas, tirantes, trava da direção (somente Extreme X8) e outras partes móveis da cadeira de rodas. Seu agente local pode ajudá-lo, se necessário.

7.15 Armazenamento

Guarde a sua cadeira de rodas elétrica Magic Mobility em local quente e seco. Se não utilizar a sua cadeira de rodas elétrica regularmente, recomendamos que carregue as baterias pelo menos uma vez por mês. Guarde sempre as suas baterias completamente carregadas.

Se guardar a sua cadeira de rodas elétrica durante um longo período de tempo, contacte o seu agente da Magic Mobility, que o pode aconselhar sobre como desligar as baterias e bloquear a cadeira de rodas para evitar que os pneus fiquem em baixo.



▪ A exposição da cadeira de rodas elétrica a temperaturas excessivas afetará a vida útil da bateria. Evite guardar a cadeira de rodas elétrica em locais extremamente quentes e frios

- Após longos períodos de armazenamento, é sempre boa ideia pedir a um agente autorizado que inspecione a cadeira de rodas elétrica. Consulte as secções 7.16-7.19 para verificações de segurança.

7.16 Inspeções Diárias

- Verifique se as suas baterias estão completamente carregadas
- Com o sistema de controlo desligado, verifique se o joystick não está dobrado ou danificado e que regressa ao centro quando o liberta
- Certifique-se de que a base do joystick não está rasgada ou com fendas para evitar a entrada de água. Certifique-se também de que o joystick e as ligações elétricas estão seguras. Se a base do joystick se rasgar ou ficar fendida, substitua-a imediatamente.

7.17 Inspeções Semanais

Teste os travões elétricos numa superfície nivelada com, pelo menos, um metro de espaço em redor da cadeira de rodas elétrica. Depois:

- Ligue o sistema de controlo
- Certifique-se de que, após um segundo, o indicador da bateria fica aceso ou pisca lentamente
- Empurre lentamente o joystick para a frente até ouvir os travões de elétricos a serem accionados. A cadeira pode começar a mover-se
- Liberte imediatamente o joystick. Deve poder ouvir cada travão elétrico dentro de alguns segundos
- Repita o teste três vezes, puxando o joystick para trás, para a esquerda e para a direita respectivamente
- Verifique a pressão dos pneus segundo as especificações na secção 7.1
- Verifique o desgaste dos pneus. Verifique se há objetos estranhos na estrutura e nos mecanismos de posicionamento da cadeira de rodas elétrica. Inspeccione junto do motor e dos eixos das rodas.

Inspeções	Diário	Semanal	Trimestral	Anual
Carregue as baterias	✓			
Verifique a base do joystick	✓			
Verifique se o joystick volta para o centro	✓			
Certifique-se de que os travões estão operacionais		✓		
Verifique o ar dos pneus e veja se estão desgastados		✓		
Verifique se há objetos estranhos na estrutura e base		✓		
Verifique se todas as ligações estão seguras			✓	
Verifique se os cabos estão desgastados			✓	
Verifique se as peças móveis estão desgastadas			✓	
Verifique se as peças de fixação estão soltas			✓	
Verifique se o forro está desgastado			✓	
Serviço de agente autorizado				✓

7.18 Inspeções mensais

- Se a sua cadeira de rodas elétrica estiver equipada com luzes, indicadores ou atuadores de regulação do assento, verifique o seu estado de funcionamento
- Quando acionar os atuadores, preste atenção a novos ruídos ou vibrações que possam indicar um problema?
- Verifique se todos os conectores elétricos estão seguros, ligados corretamente entre si e não danificados
- Determine se algum cabo está danificado
- Verifique se as peças de fixação estão apertadas. Preste atenção ao joystick
- Inspeccione o forro de acordo com a secção 4.21.

7.19 Inspeções Anuais

Recomendamos vivamente que leve a sua cadeira de rodas elétrica à assistência técnica uma vez por ano. Leve a sua cadeira de rodas elétrica ao seu agente da Magic Mobility para confirmar que funciona corretamente.

7.20 Manutenção

Contacte o seu agente da Magic Mobility para marcar a sua assistência técnica. Nesta ocasião, o seu agente também poderá apresentar opções de substituição (aluguer). Deverá ter em conta que muitas das nossas cadeiras de rodas elétricas são altamente personalizadas e uma cadeira de substituição (aluguer) pode não ser apropriada.

Efetue sempre as inspeções diárias, semanais e mensais. Se detetar sinais, como vibração excessiva, ruídos do motor, cablagens desgastadas, fichas danificadas, desgaste irregular dos pneus, movimentos pouco comuns, peças partidas ou qualquer coisa que possa ser motivo de preocupação entre assistências técnicas, contacte imediatamente o seu agente da Magic Mobility.

A configuração/programação do sistema de controlo só deve ser efetuada por pessoas/agentes autorizados pela Magic Mobility. As regulações finais do controlador podem afetar outras funcionalidades da cadeira de rodas elétrica.

Lembrete - não modifique ou peça a alguém para modificar a sua cadeira de rodas elétrica de maneira não autorizada pela Magic Mobility.

Quando contactar o seu agente ou a Magic Mobility tenha sempre consigo o modelo e número de série da sua cadeira de rodas elétrica, porque serão úteis para o podermos assistir (ver secção 2.1 para obter a localização do número de série).

7.21 Eliminação

Os seguintes símbolos indicam que o seu produto não deve ser misturado com o lixo doméstico de acordo com as leis e regulamentos locais. Quando este produto chegar ao fim da sua vida útil, entregue-o num ponto de recolha designado para tal pelas autoridades locais. A recolha e reciclagem em separado do seu produto ajudará a conservar os recursos naturais e garantir que é eliminado de uma maneira que preserve o ambiente.

Certifique-se de que é o proprietário legal do produto antes de o eliminar de acordo com as recomendações e requisitos nacionais anteriores.

Podem aplicar-se regulamentos locais de eliminação ou reciclagem. Estes devem ser considerados quando eliminar a sua cadeira de rodas elétrica. Podem incluir a obrigatoriedade de limpeza ou descontaminação da cadeira de rodas elétrica antes de eliminar.

A seguinte lista também poderá ser útil:

Aço - estrutura, forquetas, apoios para as pernas, apoios de braços, posicionamento sob o assento

Alumínio - rodas, braços dianteiro e traseiro da Magic 360

Alumínio e cobre - motores

Chumbo - baterias

Plástico - coberturas, platina

Embalagem - invólucro de plástico, cartão

E-waste - carregador, módulo de energia, módulo do assento, controlador, cabos

A eliminação ou reciclagem só deve ser efetuada por um agente com licença ou local de reciclagem autorizado. Alternativamente, a sua cadeira de rodas elétrica pode ser devolvida ao agente para eliminação.

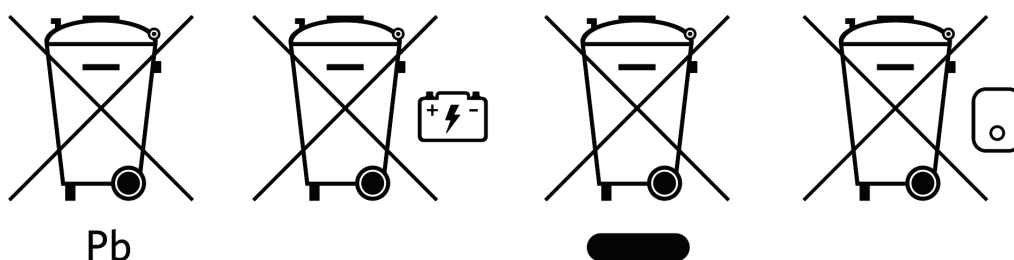

Controlos de joystick

8.1 Módulo de joystick LED

RESOLUÇÃO DE PROBLEMAS DO LED DO JOYSTICK

Se o problema persistir depois das inspeções abaixo, contacte o seu agente autorizado.

*Se trocar os motores, então as referências esquerda e direita devem ser transpostas.

	1		É necessário substituir a bateria ou as ligações da bateria estão em mau estado. Verifique as ligações da bateria. Se as ligações estiverem em bom estado, tente carregar a bateria.
	2		A ligação do motor esquerdo* é má. Inspeccione as ligações do motor esquerdo.
	3		A ligação da bateria para o motor esquerdo* tem um curto-circuito. Por favor, contacte o seu agente de assistência.
	4		A ligação do motor direito* é má. Inspeccione as ligações do motor direito.
	5		Uma das ligações do motor direito* tem um curto-circuito. Por favor, contacte o seu agente de assistência.
	6		A cadeira de rodas elétrica não pode ser conduzida por causa de um sinal externo. A causa exata depende do modelo da sua cadeira de rodas elétrica
	7		Foi indicada uma falha do joystick. Certifique-se de que o joystick está na posição central antes de ligar o sistema de controlo
	8		Uma possível falha do sistema de controlo foi indicada. Certifique-se de que todas as ligações estão corretas.
	9		A ligação dos travões de estacionamento é má. Inspeccione as ligações do travão de estacionamento e do motor. Verifique se as ligações do sistema de controlo estão corretas.
	10		Um excesso de tensão foi aplicado ao sistema de controlo. Normalmente causada por ligação deficiente da bateria. Verifique as ligações da bateria.
	7+ S		Foi indicada uma falha de comunicação. Certifique-se de que o cabo do joystick está corretamente ligado e não danificado
	FLASH DO ATUADOR		Foi indicado um disparo do atuador. Se mais do que um atuador foi instalado, verifique se atuador não funciona corretamente. Inspeccione as ligações do atuador.

8.2 Módulo do joystick com LCD



ECRÃ DE DIAGNÓSTICO



O ecrã de diagnóstico é apresentado quando os circuitos de segurança do controlo forem ativados para evitar o movimento da cadeira de rodas elétrica. Se o erro ocorrer num módulo não ativo com um perfil de condução selecionado, então ainda é possível conduzir a cadeira e o ecrã de diagnóstico é apresentado intermitentemente.

A = código de disparo B = módulo identificado C = disparo seguinte

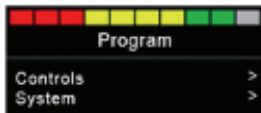

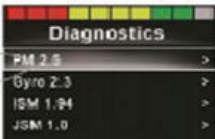
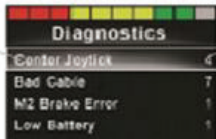
			
Módulo		Texto código erro	
Versão softwar			Ocorrências

RESOLUÇÃO DE PROBLEMAS COMUNS

COLOQUE O JOYSTICK NO CENTRO	Causa	A causa mais comum deste disparo é o joystick estar afastado do centro antes do CJS2 ser ligado ou enquanto é ligado.
	Solução	Certifique-se de que o joystick está no centro, ligue e desligue o CJS2.
TENSÃO DA BATERIA BAIXA	Causa	Ocorre quando o CJS2 deteta que a tensão da bateria é inferior a 16V.
	Solução	Carregue as baterias
TENSÃO DA BATERIA ALTA	Causa	Ocorre quando o CJS2 deteta que a tensão da bateria é superior a 35V.
	Solução	Verifique o estado das baterias e as ligações para o CJS2.
ERRO DO TRAVÃO	Causa	Ocorre quando o CJS2 deteta um problema com os travões do motor ou nas respetivas ligações.
	Solução	Verifique se os travões do motor não estão desengatados (ver secção 4.10)
ERRO DO MOTOR	Causa	Ocorre quando o CJS2 deteta que o motor ficou desligado.
	Solução	Verifique os motores, cabos e ligações para o CJS2.
INIBIÇÃO ATIVA	Causa	Ocorre quando quaisquer entradas de inibição estão ativas e em estado engatado.
	Solução	Ligue e desligue a energia. Isto desativa o modo de engate e poderá resolver o disparo.
		Baixe a elevação do assento e retraia o seu pino de estacionamento
Verifique todos os cabos e interruptores ligados às inibições.		
MODO DE ESPERA	Causa	Ocorre quando o CJS2 ficou inativo durante um período superior ao tempo configurado no temporizador de espera.
	Solução	N/D
CARREGAMENTO	Causa	Ocorre quando o CJS2 deteta que um carregador está ligado à inibição 1 ou inibição 3. O ecrã de carregamento da bateria será apresentado enquanto o carregador estiver ligado.
	Solução	Desligue o carregador da cadeira de rodas elétrica.
CABO DANIFICADO	Causa	Ocorre quando o CJS2 deteta uma falha nos cabos entre qualquer um dos módulos.
	Solução	Verifique todos os cabos e ligações para determinar a continuidade da ligação e para determinar se algum cabo está entalado.
Se algum dos cabos apresentar danos visíveis, contacte o seu agente de assistência técnica para substituir.		

8.3 Bloquear o Sistema de Controlo

	O sistema de controlo pode ser bloqueado com uma sequência dos botões no teclado ou com uma chave física. Isto é configurado na fábrica.
---	--

BLOQUEIO COM O TECLADO

- Quando ligar o sistema de controlo, mantenha premido o botão para ligar/desligar
- Após um segundo, ouvirá um sinal sonoro do sistema de controlo. Liberte agora o botão Ligar/Desligar
- Empurre o joystick para a frente até o sistema de controlo emitir um sinal sonoro
- Empurre o joystick para trás até o sistema de controlo emitir um sinal sonoro
- Liberte o joystick. Ouvirá um sinal sonoro longo
- A cadeira de rodas elétrica fica bloqueada e o ícone do cadeado é apresentado da próxima vez que ligar o sistema de controlo.

DESBLOQUEAR O TECLADO

- Se desligar o sistema de controlo, prima o botão para ligar/desligar
- Empurre o joystick para a frente até o sistema de controlo emitir um sinal sonoro
- Empurre o joystick para trás até o sistema de controlo emitir um sinal sonoro
- Liberte o joystick. Ouvirá um sinal sonoro longo
- A cadeira de rodas elétrica está agora desbloqueada.

BLOQUEIO COM CHAVE

Com o Sistema de Controlo ligado, insira e remova a chave fornecida pela PGDT na Entrada do Carregador no Módulo do Joystick. Ouvirá um sinal sonoro curto.

A cadeira de rodas elétrica está agora bloqueada.

DESBLOQUEAR A CHAVE

Com o Sistema de Controlo ligado, insira e remova a chave fornecida pela PGDT na Entrada do Carregador no Módulo do Joystick. Ouvirá um sinal sonoro curto.

A cadeira de rodas elétrica está agora desbloqueada.

Interferência eletromagnética (EMI)



CUIDADO!

A versão standard da sua cadeira de rodas elétrica foi testada segundo os requisitos aplicáveis no que diz respeito aos requisitos de radiações eletromagnéticas (EMC). Independentemente dos resultados destes testes, não pode ser excluída a possibilidade da sua cadeira de rodas ser afetada por radiação eletromagnética. Por exemplo:

- Telefone móvel
- Dispositivos médicos de tamanho grande
- Outras fontes de radiação eletromagnética.

Não se pode excluir a possibilidade da cadeira de rodas elétrica afetar campos eletromagnéticos. Por exemplo:

- Portas de lojas
- Sistemas de alarme nas lojas
- Sistemas de abertura de portas de garagem.

No improvável caso da ocorrência de um problema desse tipo, notifique imediatamente o seu agente autorizado.



PERIGO!

- Quando usar um rádio de comunicação, walkie-talkies, banda do cidadão, rádio amador, rádio móvel público e outros dispositivos de transmissão poderosos, a cadeira de rodas elétrica deve ser parada e desligada.
- A operação de telefones sem fios e móveis e de telemóveis incluindo dispositivos sem mãos é autorizada mas se ocorrerem interferências anormais, então deve parar imediatamente a cadeira de rodas elétrica e desligá-la.

Consulte também os manuais do proprietário de R-net, Omni2 e CJSM2.

Como se adapta a minha cadeira de rodas elétrica?

Uma das perguntas mais frequentes é “qual o tamanho da minha cadeira de rodas elétrica?” e “quanto pesa”?

Todas as cadeiras de rodas Magic Mobility são personalizadas, só para si. Neste caso, a resposta nem sempre é fácil. Mas faremos o nosso melhor para ajudar.

Medições

Tenha em conta que, em algumas situações, a largura do assento pode ser maior do que a base. Dependendo da posição do platina, o comprimento total da cadeira de rodas elétrica também pode variar. As seguintes instruções ajudarão a medir a sua cadeira.

Muitos hospitais têm balanças que podem ser utilizadas para pesar a sua cadeira de rodas elétrica. Alternativamente, consulte o nosso [site](#) para obter informações que o ajudem a calcular um valor aproximado.

Só Austrália

Se puder deslocar-se à Magic Mobility, teremos todo o gosto em pesar e medir a sua cadeira de rodas elétrica.

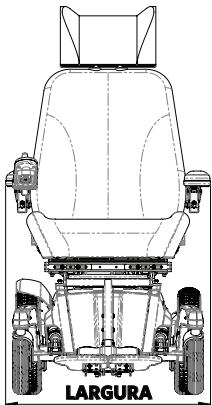
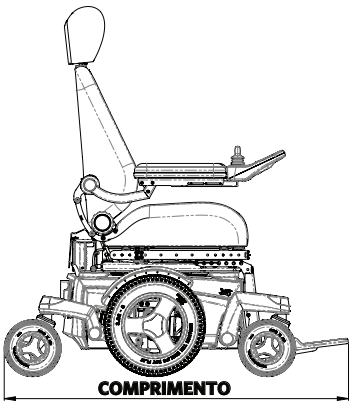
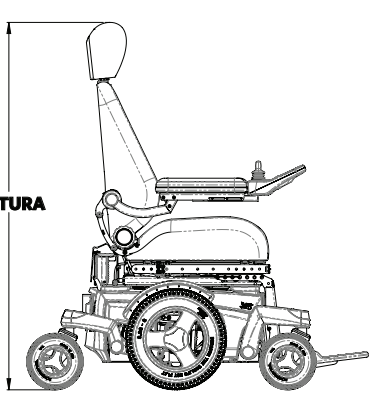
<p>Se a base for mais larga, aplique as dimensões na secção 11.</p> <p>Caso contrário, regra geral, o ponto mais largo é nos apoios de braços.</p>	<p>Levante o encosto até ao ângulo mais alto. Mova a cadeira de rodas até o platina tocar na parede.</p> <p>Meça da parede até ao ponto mais distante.</p>	<p>Meça do chão até ao cimo do apoio da cabeça. Não se esqueça que, durante o transporte, pode remover o apoio de cabeça e ajustar o ângulo traseiro para reduzir as dimensões.</p>
 <p>LARGURA</p>	 <p>COMPRIMENTO</p>	 <p>ALTURA</p>

Especificações técnicas

UK CA	Como fabricante, a Magic Mobility declara que as cadeiras de rodas eléctricas estão em conformidade com o UK Medical Device Regulamento 2002.	CE	Como fabricante, a Magic Mobility declara que as cadeiras de rodas eléctricas estão em conformidade com o Regulamento de Dispositivos Médicos (2017/745).
------------------	---	-----------	---

STANDARD	DEFINIÇÃO/DESCRIÇÃO	PESO DO MANEQUIM DE TESTES (KG)					
		Magic 360	Frontier V6 AT & Híbrida	Frontier V6 C73 & C40	Frontier V4 RWD	Frontier V4 FWD	Extreme X8
EN 12182: 2012 Classe B	Produtos de assistência a pessoas com incapacidade - Requisitos gerais e métodos de teste	160	182	182	182	182	182
EN 12184: 2014 Classe B	Cadeiras de rodas eléctricas, scooters e respetivos carregadores - Requisitos e métodos de teste	160	182	182	182	182	182
EN 12182: 2012 Classe C	Produtos de assistência a pessoas com incapacidade - Requisitos gerais e métodos de teste	160	182	N/D	N/D	N/D	182
EN 12184: 2014 Classe C	Cadeiras de rodas eléctricas, scooters e respetivos carregadores - Requisitos e métodos de teste	160	182	N/D	N/D	N/D	182
ISO 7176-8: 2014	Requisitos e métodos de teste para impacto, estática e esforço de fadiga.	160	182	155	182	182	182
ISO 7176-9: 2009	Testes climáticos para cadeiras de rodas eléctricas	N/D					
ISO 7176-14: 2008	Requisitos e métodos de teste para sistemas de controlo de cadeiras de rodas eléctricas	N/D					
ISO 7176-16: 2012	Requisito para resistência à ignição das partes estofadas.	N/D					
ISO 7176-19: 2008	Cadeiras de rodas eléctricas - Parte 19: Dispositivos de mobilidade com rodas para serem usados como assentos em viaturas motorizadas:	102					

MODELO	PESO MÁXIMO DO UTILIZADOR (Nenhum elevador ou inclinação do assento instalado)	PESO MÁXIMO DO UTILIZADOR (Elevador ou inclinação do assento instalado)
Magic 360 - Classe B	160 kg *	160 kg *
Magic 360 - Classe C	160 kg *	160 kg * (elevador do assento não disponível)
Frontier V6 AT e Híbrida	182 kg *	155 kg *
Frontier C73 e C40 (Não vendida nos EUA/UE)	182 kg *	155 kg *
Frontier V4 RWD	182 kg *	155 kg *
Frontier V4 FWD	182 kg *	155 kg *
Extreme X8	182 kg	155 kg

* Se um sistema Docking estiver instalado, o peso máximo do usuário é 136 kg.

DESCRIÇÃO	ESPECIFICAÇÕES	
Dimensões máximas da bateria (c x l x a)	Magic 360 e Frontier	260 x 172 x 210 mm
	Frontier V6 C40 só	197 x 168 x 175 mm
	Extreme X8	307 x 172 x 220 mm
Capacidade da bateria* * Variações regionais	Magic 360, Frontier e Extreme X8	70 Ah (C20)
	Frontier V6 C40 só	40 Ah (C20)
	Extreme X8	90 Ah (C20)
Tensão de carregamento máxima permitida	24V	
Corrente de carregamento máxima	12 A (rms)	
Tipo de ficha de carregamento	Controlador, manual	
Isolamento	Isolamento duplo classe 2	

A Magic Mobility não pode fornecer especificações técnicas de peças que não sejam da Magic Mobility, nem pode garantir o desempenho de acordo com a tabela abaixo. Se não vê aquilo que procura, contacte o seu agente ou a Magic Mobility.

MAGIC 360



Designação de modelo da cadeira de rodas elétrica testada: Magic 360, com elevação elétrica, inclinação elétrica, apoio para as pernas elétrico central e encosto Rehab anti-rutura. São incluídas especificações para algumas opções comuns. Todas as medições pressupõem uma profundidade de assento de 460x460 mm (18x18”) e altura de encosto standard. Cada cadeira de rodas elétrica é feita por encomenda, prevêem-se variações em relação à informação abaixo.

DESCRIÇÃO	MÍNIMO	MÁXIMO	
Comprimento geral da base	Apoio de pés central (platina dobrados)	983 mm	1160 mm
	Apoio de pés central elétrico (platina dobrados)	983 mm	1130 mm
	Apoio de pés articulado (apoio de pés removíveis)	983 mm	1080 mm
	Apoio de pés articulado elétrico (apoio de pés removíveis)	983 mm	1125 mm
Raio mínimo de viragem	Apoio de pés central	665 mm	
	Apoio de pés central elétrico	640 mm	
	Apoio de pés articulado	615 mm	
	Apoio de pés articulado elétrico	655 mm	
Largura geral da base	Rodas todo o terreno	660 mm	
	Rodas combinadas (urbanas, todo-o-terreno)	635 mm	
	Rodas urbanas	610 mm	

NOTA: Dependendo da largura do assento, os apoios de braços podem ser mais largos do que a base

A altura do assento até ao chão à frente, não incluindo a almofada	Elevação e inclinação elétricas	435 mm	735 mm
	Inclinação elétrica	435 mm	
	Assento fixo	430 mm	
Massa total, incluindo apoio de pés central elétrico e encosto Rehab anti-rutura	Elevação e inclinação elétricas	127 kg (sem baterias)	173 kg (com baterias)
	Inclinação elétrica	119 kg (sem baterias)	165 kg (com baterias)
	Assento fixo	103 kg (sem baterias)	149 kg (com baterias)
Influenciadores do peso total: baterias (conjunto de 2)		46 kg	
Peso de transporte da peça mais pesada (1 bateria)		23 kg	
Estabilidade estática (CLASSE B - pior caso com elevação e inclinação)	A descer	14°	
	A subir	9°	
	Lateral	12°	
Estabilidade estática (CLASSE C - pior caso só com inclinação)	A descer	15°	
	A subir		
	Lateral		
Estabilidade dinâmica em subida (CLASSE B)		6°	
Estabilidade dinâmica em subida (CLASSE C)		10°	
Consumo de energia / Autonomia prevista		35 km	

Os seguintes aspetos têm um efeito negativo na distância de autonomia: obstáculos, terreno irregular, conduzir em inclinações, exposição a temperaturas abaixo de zero e utilização frequente das opções do assento elétrico.

Capacidade de subida de obstáculos	100 mm
Distância mínima de travagem à velocidade máxima	1.8 m
Velocidade máx. p/ frente	10 km/h
Distância da base ao chão (base)	90mm

FRONTIER V6 AT E HÍBRIDA



Designação de modelo da cadeira de rodas elétrica testada: Frontier V6 AT, com elevação elétrica, inclinação elétrica, apoios de pés central e encosto MPS. São incluídas especificações para algumas opções comuns. Todas as medições pressupõem uma profundidade de assento de 460x460 mm (18x18") e altura de encosto standard. Cada cadeira de rodas elétrica é feita por encomenda, prevêem-se variações em relação à informação abaixo.

DESCRIÇÃO	MÍNIMO	MÁXIMO	
Comprimento geral da base	Apoio de pés central (platina dobrados)	1050 mm	1165 mm
	Apoio de pés central elétrico (platina dobrados)	1050 mm	1140 mm
	Apoio de pés articulado (apoio de pés removíveis)	1050 mm	1165 mm
	Apoio de pés articulado elétrico (apoio de pés removíveis)	1050 mm	1235 mm
Raio mínimo de viragem	Apoio para as pernas central / apoio para as pernas elétrico central	595 mm	
	Apoio para as pernas articulado / apoio para as pernas elétrico articulado	640 mm	
Largura geral da base	Rodas todo o terreno	710 mm	
	Rodas combinadas (urbanas, todo-o-terreno)	700 mm	
	Rodas híbridas	695 mm	

NOTA: Dependendo da largura do assento, os apoios de braços podem ser mais largos do que a base

A altura do assento até ao chão à frente, não incluindo a almofada	Elevação e inclinação elétricas	435 mm	735 mm
	Inclinação elétrica	435 mm	
	Assento fixo	430 mm	
Massa total, incluindo apoio de pés central elétrico e encosto Rehab anti-rutura	Elevação e inclinação elétricas	122 kg (sem baterias)	168 kg (com baterias)
	Inclinação elétrica	114 kg (sem baterias)	160 kg (com baterias)
	Assento fixo	98 kg (sem baterias)	144 kg (com baterias)
Influenciadores do peso total: baterias (conjunto de 2)		46 kg	
Peso de transporte da peça mais pesada (1 bateria)		23 kg	
Estabilidade estática pior caso com elevação e inclinação)	A descer / a subir / lateral	15°	
Estabilidade dinâmica em subida		10°	
Consumo de energia / Autonomia prevista		35 km	

Os seguintes aspetos têm um efeito negativo na distância de autonomia: obstáculos, terreno irregular, conduzir em inclinações, exposição a temperaturas abaixo de zero e utilização frequente das opções do assento elétrico.

Capacidade de subida de obstáculos	120 mm
Distância mínima de travagem à velocidade máxima	1.8 m
Velocidade máx. p/ frente	10 km/h
Distância da base ao chão (base)	90 mm

FRONTIER V6 C73 E C40 (NÃO DISPONÍVEL NOS EUA/UE)

Designação de modelo da cadeira de rodas elétrica testada: Frontier V6 C73, com elevação elétrica, inclinação elétrica, apoios de pés central e encosto Rehab. São incluídas especificações para algumas opções comuns. Todas as medições pressupõem uma profundidade de assento de 460x460 mm (18x18") e altura de encosto standard. Cada cadeira de rodas elétrica é feita por encomenda, prevêem-se variações em relação à informação abaixo.

DESCRIÇÃO		MÍNIMO	MÁXIMO
Comprimento geral da base	Apoio de pés central	955 mm (platina dobrados)	1135 mm
	Apoio de pés central	955 mm (platina pés dobrados)	1110 mm
	Apoio de pés articulados	955 mm (apoio de pés removíveis)	1175 mm
	Apoio de pés articulado elétrico	955 mm (apoio de pés removíveis)	1175 mm
Raio mínimo de viragem	Apoio de pés central / apoio de pés central elétrico	550 mm	
	Apoio de pés articulado / apoio de pés articulado elétrico	615 mm	
Largura geral da base	Rodas híbridas	655 mm	

NOTA: Dependendo da largura do assento, os apoios de braços podem ser mais largos do que a base

A altura do assento até ao chão à frente, não incluindo a almofada	Elevação e inclinação elétricas	435 mm	735 mm
	Inclinação elétrica	435 mm	
	Assento fixo	430 mm	
Massa total, incluindo apoio de pés central elétrico e encosto Rehab anti-rutura	Elevação e inclinação elétricas	92 kg (sem baterias)	138 kg (com baterias)
	Inclinação elétrica	84 kg (sem baterias)	130 kg (com baterias)
	Assento fixo	68 kg (sem baterias)	114 kg (com baterias)
Influenciadores do peso total: baterias (conjunto de 2)		46 kg	
Peso de transporte da peça mais pesada (1 bateria)		23 kg	
Estabilidade estática pior caso com elevação e inclinação)	A descer / a subir / lateral	10°	
		6°	
Consumo de energia / Autonomia prevista		35 km	

Os seguintes aspetos têm um efeito negativo na distância de autonomia: obstáculos, terreno irregular, conduzir em inclinações, exposição a temperaturas abaixo de zero e utilização frequente das opções do assento elétrico.

Capacidade de subida de obstáculos	70 mm
Distância mínima de travagem à velocidade máxima	1.8 m
Velocidade máx. p/ frente	10 km/h
Distância da base ao chão (base)	85 mm

FRONTIER V4 RWD



Designação de modelo da cadeira de rodas elétrica testada: Frontier V4 RWD com rolo, com elevação elétrica, inclinação elétrica, apoios para as pernas central e encosto MPS. São incluídas especificações para algumas opções comuns. Todas as medições pressupõem uma profundidade de assento de 460x460 mm (18x18") e altura de encosto standard. Cada cadeira de rodas elétrica é feita por encomenda, prevêem-se variações em relação à informação abaixo.

DESCRIÇÃO		MÍNIMO	MÁXIMO
Comprimento geral da base	Apoio de pés central	1030 mm (platina dobrados)	1250 mm
	Apoio de pés central	1060 mm (platina dobrados)	1245 mm
	Apoio de pés articulados	930 mm (apoio de pés removíveis)	1210 mm
	Apoio de pés articulado elétrico	930 mm (apoio de pés removíveis)	1210 mm
Raio mínimo de viragem	Apoio de pés central / apoio de pés central elétrico	940 mm	
	Apoio de pés articulado / apoio de pés articulado elétrico	915 mm	
Largura geral da base	Rodas híbridas	710 mm	
	Rodas combinadas	700 mm	
	Rodas híbridas	640 mm	
NOTA: Dependendo da largura do assento, os apoios de braços podem ser mais largos do que a base			
A altura do assento até ao chão à frente, não incluindo a almofada	Elevação e inclinação elétricas	435 mm	735 mm
	Inclinação elétrica	435 mm	
	Assento fixo	430 mm	
Massa total, incluindo apoio de pés central elétrico e encosto Rehab anti-rutura	Elevação e inclinação elétricas	123 kg (sem baterias)	169 kg (com baterias)
	Inclinação elétrica	115 kg (sem baterias)	161 kg (com baterias)
	Assento fixo	99 kg (sem baterias)	145 kg (com baterias)
Influenciadores do peso total: baterias (conjunto de 2)		46 kg	
Peso de transporte da peça mais pesada (1 bateria)		23 kg	
Estabilidade estática pior caso com elevação e inclinação)	A descer / a subir / lateral	10°	
Estabilidade dinâmica em subida		6°	
Consumo de energia / Autonomia prevista		35 km	
Os seguintes aspetos têm um efeito negativo na distância de autonomia: obstáculos, terreno irregular, conduzir em inclinações, exposição a temperaturas abaixo de zero e utilização frequente das opções do assento elétrico.			
Capacidade de subida de obstáculos		70 mm	
Distância mínima de travagem à velocidade máxima		1.9 m	
Velocidade máx. p/ frente		10 km/h	
Distância da base ao chão (base)		85 mm	

FRONTIER V4 FWD



Designação de modelo da cadeira de rodas elétrica testada: Frontier V4 FWD, com elevação elétrica, inclinação elétrica, apoios para as pernas central e encosto MPS. São incluídas especificações para algumas opções comuns. Todas as medições pressupõem uma profundidade de assento de 460x460 mm (18x18”) e altura de encosto standard. Cada cadeira de rodas elétrica é feita por encomenda, prevêem-se variações em relação à informação abaixo.

DESCRIÇÃO	MÍNIMO	MÁXIMO
Comprimento geral da base	Apoio de pés central 995 mm (platina dobrados)	1125 mm
	Apoio de pés central 995 mm (platina dobrados)	1090 mm
	Apoio de pés articulados 995 mm (apoio de pés removíveis)	1130 mm
	Apoio de pés articulado elétrico 995 mm (apoio de pés removíveis)	1130 mm
Raio mínimo de viragem	Apoio de pés central / apoio de pés central elétrico	660 mm
	Apoio de pés articulado / apoio de pés articulado elétrico	660 mm
Largura geral da base	Rodas híbridas	710 mm
	Rodas combinadas	700 mm
	Rodas híbridas	640 mm

NOTA: Dependendo da largura do assento, os apoios de braços podem ser mais largos do que a base

A altura do assento até ao chão à frente, não incluindo a almofada	Elevação e inclinação elétricas	435 mm	735 mm
	Inclinação elétrica	435 mm	
	Assento fixo	430 mm	
Massa total, incluindo apoio de pés central elétrico e encosto Rehab anti-rutura	Elevação e inclinação elétricas	124 kg (sem baterias)	170 kg (com baterias)
	Inclinação elétrica	116 kg (sem baterias)	162 kg (com baterias)
	Assento fixo	100 kg (sem baterias)	146 kg (com baterias)
Influenciadores do peso total: baterias (conjunto de 2)		46 kg	
Peso de transporte da peça mais pesada (1 bateria)		23 kg	
Estabilidade estática pior caso com elevação e inclinação)	A descer / a subir / lateral	10°	
		6°	
Consumo de energia / Autonomia prevista		35 km	

Os seguintes aspetos têm um efeito negativo na distância de autonomia: obstáculos, terreno irregular, conduzir em inclinações, exposição a temperaturas abaixo de zero e utilização frequente das opções do assento elétrico.

Capacidade de subida de obstáculos	80 mm
Distância mínima de travagem à velocidade máxima	1.9 m
Velocidade máx. p/ frente	10 km/h
Distância da base ao chão (base)	90 mm

EXTREME X8

Designação de modelo da cadeira de rodas elétrica testada: Extreme X8, com elevação elétrica, inclinação elétrica, apoios de pés central e encosto Rehab. São incluídas especificações para algumas opções comuns. Todas as medições pressupõem uma profundidade de assento de 460x460 mm (18x18") e altura de encosto standard. Cada cadeira de rodas elétrica é feita por encomenda, prevêm-se variações em relação à informação abaixo.

DESCRIÇÃO		MÍNIMO	MÁXIMO
Comprimento geral da base	Apoio de pés central	1030 mm (platina dobrados)	1240 mm
	Apoio de pés central	1030 mm (platina dobrados)	1225 mm
	Apoio de pés articulados	1030 mm (apoio de pés removíveis)	1175 mm
	Apoio de pés articulado elétrico	1030 mm (apoio de pés removíveis)	1175 mm
Raio mínimo de viragem	Apoio de pés central	1415 mm	
	Apoio de pés central	1430 mm	
	Apoio de pés articulado / apoio de pés articulado elétrico	1470 mm	
Largura geral da base	Com rodas híbridas	700 mm	

NOTA: Dependendo da largura do assento, os apoios de braços podem ser mais largos do que a base

A altura do assento até ao chão à frente, não incluindo a almofada	Elevação e inclinação elétricas	470 mm	770 mm
	Inclinação elétrica	470 mm	
	Assento fixo	465 mm	
Massa total, incluindo apoio de pés central elétrico e encosto Rehab anti-rutura	Elevação e inclinação elétricas	122 kg (sem baterias)	168 kg (com 70 Ah baterias)
	Inclinação elétrica	114 kg (sem baterias)	160 kg (com 70 Ah baterias)
	Assento fixo	98 kg (sem baterias)	144 kg (com 70 Ah baterias)

DESCRIÇÃO		70 AH	90 AH
Influenciadores do peso total: baterias (conjunto de 2)		46 kg	52 kg
Peso de transporte da peça mais pesada (1 bateria)		23 kg	26 kg
Estabilidade estática pior caso com elevação e inclinação)	A descer / a subir / lateral	15°	
		10°	
Consumo de energia / Autonomia prevista		20-28 km	25-35 km

Os seguintes aspetos têm um efeito negativo na distância de autonomia: obstáculos, terreno irregular, conduzir em inclinações, exposição a temperaturas abaixo de zero e utilização frequente das opções do assento elétrico.

Capacidade de subida de obstáculos	120 mm
Distância mínima de travagem à velocidade máxima	1.7 m
Velocidade máx. p/ frente	10 km/h
Distância da base ao chão (base)	100 mm

TODOS OS MODELOS

São incluídas especificações para algumas opções comuns. Todas as medições pressupõem uma profundidade de assento de 460x460 mm (18x18") e altura de encosto standard. Cada cadeira de rodas elétrica é feita por encomenda, prevêem-se variações em relação à informação abaixo.

DESCRIÇÃO		MÍNIMO	MÁXIMO
Ângulo plano do assento	Elevação e inclinação	0°	45°
	Só inclinação	0°	50°
	Assento fixo	3°	3°
Largura efetiva do assento	Assento/encosto/apoio de cabeça MPS	405 mm (16")	560 mm (22")
	Assento/encosto/apoio de cabeça Rehab	305 mm (12")	560 mm (22")
Profundidade efetiva do assento	Assento/encosto/apoio de cabeça MPS	405 mm (16")	560 mm (22")
	Assento/encosto/apoio de cabeça Rehab	305 mm (12")	560 mm (22")
Ângulo do encosto	Assento MPS	90°	170°
	Reclinação elétrica MPS	96°	150°
	Barras Rehab fixas	90°	105°
	Barras de reclinação manual	90°	170°
	Barras elétricas	94°	160°
	Barras elétricas anti-rutura	94°	155°
Altura do encosto	Assento MPS (da base do assento ao cimo da almofada traseira)	600 mm	700 mm
	Assento Rehab (da base do assento ao cimo das barras)	560 mm	700 mm
Distância do platina ao assento	Apoio de pés central	300 mm	390 mm
	Apoio de pés central	300 mm	390 mm
	Apoio de pés articulados	300 mm	390 mm
	Apoio de pés articulado elétrico	300 mm	390 mm
Distância do apoio de braços ao assento	Apoios de braço standard	240 mm	390 mm
	Apoio de braços Flexi	220 mm	390 mm
Ângulo da perna para o assento	Apoio de pés central	92°	110°
	Apoio de pés central	92°	180°
	Apoio de pés articulado (todos)	92°	180°

Magic Mobility
 3 International Court
 Scoresby, Vic 3179
 Australia
 Tel +61 (0)3 8791 5600
 enquiries@magicmobility.com.au
 www.magicmobility.com.au



Sunrise Medical Limited
 Thorns Road
 Brierley Hill
 West Midlands, DY6 2LD
 United Kingdom
 Tel + (44) (0) 845 605 6688
 Fax +(44) (0) 845 605 6689
 Email: enquiries@sunmed.co.uk

UK **REP**



Sunrise Medical S.r.l.
 Via Riva, 20 - Montale
 29122 Piacenza
 Italia
 Tel +39 0523 573111
 Fax +39 0523 570060
 www.SunriseMedical.it

Sunrise Medical AG
 Erlenauweg 17
 CH-3110 Münsingen
 Schweiz/Suisse/Svizzera
 Fon +41 (0)31 958 3838
 www.SunriseMedical.ch

CH **REP**



Sunrise Medical (US) LLC
 2842 N Business Park Avenue
 Fresno, CA 93727
 United States of America
 Tel +1 800 333 4000
 Fax +1 800 300 7502
 www.sunrisemedical.com

Sunrise Medical Canada Inc
 237 Romina Drive
 Unit 3 Concord, ON L4K 4V3
 Canada
 Tel + 1 800 263 3390
 Fax + 1 800 561 5834
 cscanada@sunmed.com
 www.sunrisemedical.ca

Sunrise Medical AS
 Delitoppen 3
 1540 Vestby
 Norge
 Tel +47 66 96 38 00
 Fax +47 66 96 38 80
 post@sunrisemedical.no
 www.sunrisemedical.no

Sunrise Medical GmbH
 Kahlbachring 2-4
 69254 Malsch/Heidelberg
 Deutschland
 Tel +49 (0) 7253/980-0
 Fax +49 (0) 7253/980-222
 www.SunriseMedical.de

EC **REP**



All Terrain Wheelchairs
 Unit A1, Dawley Bank Workshops
 Telford, Shropshire TF4 2BA
 United Kingdom
 Tel +44 (0) 1952 471 255
 info@allterrainwheelchairs.co.uk
 www.allterrainwheelchairs.co.uk

Sunrise Medical S.L.
 Polígono Bakiola, 41
 48498 Arrankudiaga - Vizcaya
 España
 Tel +34 (0) 902142434
 Fax +34 (0) 946481575
 www.SunriseMedical.es

Sunrise Medical Poland
 Sp. z o.o.
 ul. Elektronowa 6,
 94-103 Łódź
 Polska
 Telefon + 48 42 275 83 38
 Fax + 48 42 209 35 23
 pl@sunrisemedical.de
 www.Sunrise-Medical.pl

Sunrise Medical S.A.S
 ZAC de la Vrillonnerie
 17 Rue Mickaël Faraday
 37170 Chambray-Lès-Tours
 France
 Tel + 33 (0) 247554400
 www.sunrisemedical.fr

MEDICCO s.r.o.
 H - Park, Heršpická 1013/11d,
 625 00 Brno
 Czech Republic
 Tel +42 (0)547 250 955
 Fax +42 (0)547 250 956
 www.medicco.cz
 info@medicco.cz
 Bezplatná linka 800 900 809



Bauerfeind
Dolenjska cesta 242b
1000 Ljubljana
Slovenia
Tel +386 (0) 1 42 72 941
info@bauerfeind.si
www.bauerfeind.si

Healthcare 21
Unit 5, Westpoint Buildings
Westpoint Business Park
Ballincollig Cork
Ireland
Tel +44 (0) 1890 777 444
www.healthcare21.eu

Sunrise Medical AB
Neogatan 5
431 53 Mölndal
Sweden
Tel +46 (0)31 748 37 00
post@sunrisemedical.se
www.sunrisemedical.se

Middle East
international@sunrisemedical.de

Berner Oy
Hitsajankatu 24,
00810 Helsinki
Finland
Tel +358 20 791 00
info@berner.fi
www.berner.fi

A1 Wheelchairs
585 Tremaine Avenue
Palmerston North 4410
New Zealand
Tel +64 6 356 7344
enquiries@a1wheelchairs.co.nz
www.a1wheelchairs.co.nz

CE Mobility
67 Richard Road
Industria North
Maraisburgb, Gauteng
South Africa
Tel +010 593 2903
richard@cemobility.co.za
www.cemobility.co.za

Kappamed
9 Sveti Sedmochislenitsi Str.,
Lozenets 1421,
Sofia
Bulgaria
Tel +359877934377
info@kappamed.com
www.kappamed.com

Letmo SK, s.r.o.
Medeny Hamor 14602/5
Banska Bystrica
97401
Slovakia
info@letmo.sk
Tel +421800194984

